

PHILIPS

Trådløs højttaler

TAS7505

Bruger- vejledning



Registrer dit produkt og få support på
www.philips.com/support

Indholdet

1	Vigtigt	2
	Sikkerhed	2

2	Din trådløse højttaler	3
	Indførelsen	3
	Hvad er der i kassen	3
	Oversigt over urradioen	3

3	Kom i gang	4
	Oplad det indbyggede batteri.	4
	Slå til/fra	4

4	Afspil fra Bluetooth-enheder	5
	Afspil fra Bluetooth-enheder	5
	Styre afspilning	5
	Parring til stereotilstand	5

5	Produktoplysninger	7
----------	---------------------------	----------

6	Fejlfinding	8
	Generel	8
	Bluetooth	8

7	Varsel	9
	Overholdelse	9
	Pleje af miljøet	9
	FCC-erklæring	9
	Meddelelse om varemærker	10

1 Vigtigt

Sikkerhed

Vigtige sikkerhedsinstruktioner

- Sørg for, at strømforsyningsspændingen svarer til spændingen på bagsiden eller undersiden af enheden.
- Højtaleren må ikke udsættes for dryp eller sprøjt.
- Anse ikke nogen farekilde på højtaleren (f.eks. flydende fyldte genstande, tændte stearinlys).
- Sørg for, at der er tilstrækkelig ledig plads omkring højtaleren til ventilation.
- Vær så venlig Brug højtaleren sikkert i omgivelser med en temperatur mellem 0° og 45°.
- Brug kun Vedhæftede filer og tilbehør, der er angivet af producenten.

Forholdsregler ved batterisikkerhed

- Eksplosionsfare, hvis et batteri udskiftes forkert. Erstat kun med den samme eller tilsvarende type.
- Et batteri (batteri eller batteri installeret) må ikke udsættes for kraftig varme såsom solskin, ild eller lignende.
- Et batteri i ekstremt høje eller lave temperaturer under brug, opbevaring eller transport og lavt lufttryk i stor højde kan udgøre en sikkerhedsrisiko.
- Udskift ikke et batteri med en forkert type, der kan besejre en sikkerhedsforanstaltning (f.eks. nogle litiumbatterityper).
- Bortskaffelse af et batteri i brand eller en varm ovn mekanisk knusning eller skære et batteri kan resultere i en eksplosion.
- Hvis du efterlader et batteri i omgivelser med ekstremt høj temperatur eller et ekstremt lavt lufttrykmiljø, kan det resultere i eksplosion eller lækage af brændbar væske eller gas.



Advarsel

- Fjern aldrig højtalerens kabinet.
- Smør aldrig nogen del af denne højtaler.
- Placer denne højtaler på en flad, hård og stabil overflade.
- Placer aldrig denne højtaler på andet elektrisk udstyr.
- Brug kun denne højtaler indendørs. Hold denne højtaler væk fra vand, fugt og væskefyldte genstande.
- Hold denne højtaler væk fra direkte sollys, åben ild eller varme.
- Eksplosionsfare, hvis et batteri udskiftes med en forkert type.

2 Din trådløse højttaler

Tillykke med dit køb, og velkommen til Philips! For at få fuldt udbytte af den support, Philips tilbyder, skal du registrere dit produkt på www.philips.com/welcome.

Indførelsen

Med denne højttaler kan du nyde lyd fra Bluetooth-kompatible enheder.







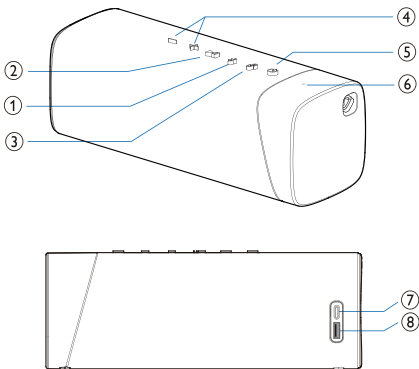

Hvad er der i kassen

Tjek og identificer indholdet af din pakke:

- Højttaler
- USB-kabel
- Vejledning til hurtig start
- Sikkerhedsark
- Verdensomspændende garanti

Oversigt over urradioen



- ① 
 - Angiv Bluetooth-parringstilstand.
 - Ryd oplysninger om Bluetooth-parring.
- ② 
 - I Bluetooth-tilstand skal du trykke på for at sætte afspilningen på pause eller genoptage afspilningen.
 - I Bluetooth-tilstand skal du trykke to gange for at afspille det næste spor.
- ③ 
 - Tryk og hold nede for at gå i stereoparringstilstand.
 - Det virker kun, når du har to identiske Philips S7505 BT højttalere.
- ④ 
 - Juster lydstyrken.
- ⑤ 
 - Tænd eller sluk højttaleren.
 - Vis Bluetooth-status.
- ⑥ **LED-indikator**
 - Tjek batteriniveauet.
 - For at kontrollere batteristatus skal du trykke på andre taster, men ikke , som  da det slukker for strømmen.
- ⑦ 
 - Oplad det indbyggede batteri.
- ⑧ 
 - Oplad en ekstern enhed.

3 Kom i gang

Følg altid instruktionerne i dette kapitel i Sekvens.

Oplad det indbyggede batteri.

Højtaleren drives af et indbygget genopladeligt batteri.

Bemærk

- Oplad det indbyggede batteri helt, før det er brugt.
- Når højtaleren er tændt, og batteriet er lavt, blinker LED-indikatoren for batteriniveau rødt.

Tilslut USB-C-stikket på højtaleren til en stikkontakt (5 V = 2 A) ved hjælp af det medfølgende USB-kabel.

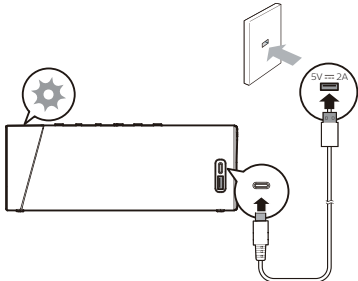

- ↳ Når højtaleren oplades, blinker LED-indikatoren for batteriniveau skiftevis rødt og hvidt.
- ↳ Når højtaleren er fuldt opladet, lyser LED-indikatoren for batteriniveau af.
- ↳ Tryk på en vilkårlig tast for at kontrollere batteriniveauet. LED'en viser opladningsstatus.

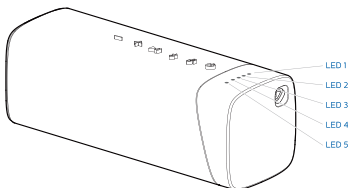

Batteristrøm	LED 1	LED 2	LED 3	LED 4	LED 5
Fuld	Massiv hvid				
> 80%	Massiv hvid				Ud
50-80%	Massiv hvid			Ud	
20-50%	Massiv hvid		Ud		
< 20%	Ud		Blinkende Rød	Ud	

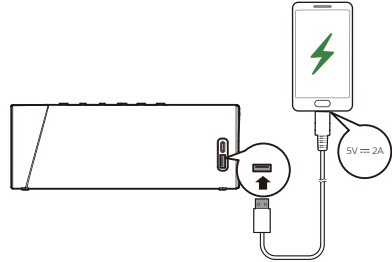

- ↳ Højtaleren kan oplade en ekstern enhed via USB-kabel.



Forsigtighed

- Risiko for højtalerskader! Sørg for, at strømforsyningsspændingen svarer til den spænding, der er trykt på bagsiden eller undersiden af højtaleren.
- Risiko for elektrisk stød! Når stikket fra USB-kablet skal du altid trække stikket ud af stikkontakten. Træk aldrig i kablet.
- Brug kun et USB-kabel, der er angivet af producenten eller sælges sammen med denne højtaler.

Slå til/fra

Tryk  for at tænde for højtaleren

- ↳ Du vil høre promptlyden.
- ↳ Den skifter automatisk til Bluetooth-parringstilstand, og LED-indikatoren blinker hvidt.

For at slukke for højtaleren, tryk på  igen.



Bemærk

- Højtaleren slukkes automatisk efter 15 minutter uden forbindelse fra Bluetooth.

4 Afspil fra Bluetooth-enheder

Afspil fra Bluetooth-enheder

Med denne højttaler kan du nyde lyd fra din Bluetooth-enhed.



Bemærk



- Sørg for, at Bluetooth-funktionen er aktiveret på enheden.
- Den maksimale afstand til parring af højttaleren og din Bluetooth-enhed er 20 meter (66 fod).
- Hold dig væk fra enhver anden elektronisk enhed, der kan forårsage interferens.

- 1 Tryk  for at tænde højttaleren, vil det automatisk gå i Bluetooth-parringstilstand.
- 2 Aktivér Bluetooth, og vælg "Philips S7505" på Bluetooth-listen på din enhed til parring.
- 3 Afspil lyd på din Bluetooth-enhed for at begynde at streame musik.

LED-indikator	Beskrivelse
Blinker hvidt hurtigt	Klar til parring
Blinker hvidt langsomt	Tilslutning af den sidst tilsluttede enhed igen
Massiv hvid	Tilsluttet



Bemærk

- Hvis du vil afbryde forbindelsen til en enhed, skal du trykke og holde nede  i 2 sekunder, indtil LED-indikatoren blinker hurtigt.
- Når du tænder for højttaleren, forsøger den altid automatisk at tilslutte den sidst tilsluttede enhed igen.
- Hvis du vil rydde parringsoplysningerne, skal du trykke og holde nede  i 2 sekunder, indtil LED-indikatoren langsomt blinker hvidt i 3 gange.

Styre afspilning

Under afspilning af musikken,



Tryk på for at sætte afspilningen på pause eller genoptage

Tryk to gange for at afspille det næste spor



Juster den lydstyrken.



Parring til stereotilstand

To identiske trådløse højttalere (Philips S7505) kan parres med hinanden for stereolyd.



Bemærk

- Før stereoparring skal du sørge for, at den sekundære højttaler er i Bluetooth-parringstilstand.
- Den maksimale afstand til parring af højttaleren og din Bluetooth-enhed er 20 meter (66 fod).
- I stereotilstand er knaphandlingen på den sekundære højttaler den samme som den primære højttalers.

- 1 Tryk  for at aktivere begge højttalere, de skifter automatisk til Bluetooth-parringstilstand. Tryk og hold  nede for at skiftevis i stereoparringstilstanden, indtil LED-indikatoren blinker rødt og hvidt.
 - ↳ Du vil høre en hurtig lyd, når du har oprettet forbindelse.
 - ↳ LED-indikatoren er solid hvid på den sekundære højttaler.
- 2 Tryk  på begge højttalere. Musikken afspilles via begge højttalere.

Hvis du vil afslutte stereotilstanden, skal du trykke på og holde  den på begge højttalere nede.

5 Produkt-oplysninger



Bemærk

- Produktinformation kan ændres uden forudgående varsel.

Generelle oplysninger

Strømforsyning:	5 V --- 2 A
Indbygget lithiumbatteri	3,7 V, 7500 mAh
Dimensioner (W x H x D):	231 x 87 x 85 mm
Vægt (hovedenhed)	0,86 kg

Forstærker

Udgangseffekt	30 W
Frekvensgang:	20 - 20000 Hz
Signal-støj-forhold	> 70 db

Højtalere

Impedans	3
Maksimal indgangseffekt	30 W
Størrelse	50 x 90 mm

Bluetooth

Bluetooth-version:	5.0
Frekvensområde	2402-2480 MHz
Maksimal overførselseffekt	8 ± 2 dBm
Kompatible Bluetooth-profiler	A2DP, AVRCP
Bluetooth-rækkevidde	ca. 20 m

6 Fejlfinding



Advarsel

- Fjern aldrig højttalerens kabinet.

Hvis garantien er gyldig, må du aldrig selv forsøge at reparere højttaleren.

Hvis du støder på problemer, når du bruger denne højttaler, skal du kontrollere følgende punkter, før du anmoder om service. Hvis problemet stadig ikke er løst, skal du gå til Philips' (www.philips.com/support). Når du kontakter Philips, skal du sørge for, at højttaleren er i nærheden, og at modelnummeret og serienummeret er tilgængelige.

Generel

Ingen strøm

- Sørg for, at højttaleren er fuldt opladet.
- Sørg for, at højttalerens USB-stik er tilsluttet korrekt.
- Som en strømbesparende funktion slukker højttaleren automatisk 15 minutter efter, at der ikke er modtaget noget lydssignal, eller der ikke er tilsluttet nogen lydenhed.

Ingen lyd

- Juster lydstyrken på denne højttaler.
- Juster lydstyrken på den tilsluttede enhed.
- Sørg for, at din Bluetooth-enhed er inden for rækkevidden af det operationelle område.

Intet svar fra højttaleren

- Genstart højttaleren.

Bluetooth

Lydkvaliteten er dårlig efter tilslutning med en Bluetooth-aktiveret enhed

- Bluetooth-modtagelsen er dårlig. Flyt enheden tættere på denne højttaler, eller fjern enhver forhindring mellem dem.

[Philips S7505] blev ikke fundet på din Bluetooth-enhed til parring

- Tryk og hold nede  i 2 sekunder for at gå i Bluetooth-parringstilstand, og prøv derefter igen.

Der kan ikke oprettes forbindelse til Bluetooth-enheden

- Bluetooth-funktionen på din enhed er ikke aktiveret. Se brugervejledningen til din enhed for at finde ud af, hvordan du aktiverer funktionen.
- Denne højttaler er ikke i parringstilstand.
- Denne højttaler er allerede tilsluttet en anden Bluetooth-aktiveret enhed. Afbryd forbindelsen, og prøv igen.

7 Varsel

Eventuelle ændringer eller ændringer af denne enhed, som ikke udtrykkeligt er godkendt af **MMD Hong Kong Holding Begrænset** kan ugyldiggøre brugerens ret til at betjene produktet.

Overholdelse



Hermed, **TP Vision Europa B.V.** erklærer, at dette produkt er i overensstemmelse med de væsentlige krav og andre relevante bestemmelser i direktiv 2014/53/EU. Du kan finde overensstemmelseserklæringen på www.philips.com/support.

Pleje af miljøet

Bortskaffelse af dit gamle produkt og batteri



Dette produkt er designet og fremstillet med materialer og komponenter i høj kvalitet, som kan genanvendes og genbruges.



Dette symbol på et produkt betyder, at produktet er omfattet af EU-direktiv 2012/19/EU.



Dette symbol betyder, at produktet indeholder batterier, der er omfattet af det europæiske direktiv 2013/56 / EU, som ikke kan bortskaffes sammen med normalt husholdningsaffald. Informer dig selv om det lokale separate indsamlingssystem for elektriske og elektroniske produkter og

batterier. Følg de lokale regler, og bortskaf aldrig produktet og batterierne sammen med almindeligt husholdningsaffald. Korrekt bortskaffelse af gamle produkter og batterier hjælper med at forhindre negative konsekvenser for miljøet og menneskers sundhed.

Fjernelse af bortskaffelsesbatterier

Hvis du vil fjerne engangsbatterierne, skal du se afsnittet batteriinstallation.

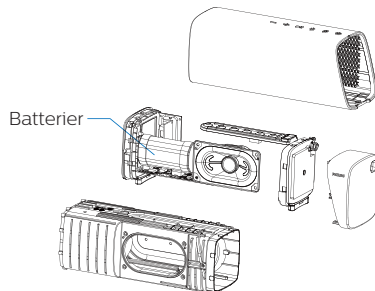

Kun til inspiration

Miljøoplysninger

Al unødvendig emballage er udeladt. Vi har forsøgt at gøre emballagen let at adskille i tre materialer: pap (kasse), polystyren skum (buffer) og polyethylen (poser, beskyttende skum ark.) Dit system består af materialer, der kan genbruges, hvis de adskilles af en specialiseret virksomhed. Overhold venligst de lokale regler for bortskaffelse af emballagematerialer, brugte batterier og gammelt udstyr.

FCC-erklæring

Denne enhed overholder del 15 i FCC-reglerne. Operationen er underlagt følgende to betingelser: (1) Denne enhed må ikke forårsage skadelig interferens, og (2) Denne enhed skal acceptere enhver modtaget interferens. Herunder interferens, der kan forårsage uønsket drift.

Advarsel: Ændringer eller modifikationer, der ikke udtrykkeligt er godkendt af den part, der er ansvarlig for overholdelse, kan ugyldiggøre brugerens ret til at betjene udstyret.

Bemærk: Dette udstyr er blevet testet og fundet i overensstemmelse med grænserne for en klasse B digital enhed i henhold til del 15 i FCC-reglerne.

Disse grænser er designet til at yde rimelig beskyttelse mod skadelig interferens i et beboelsesanlæg.

Dette udstyr genererer, bruger og kan udstråle radiofrekvensenergi og kan, hvis det ikke installeres og anvendes i overensstemmelse med instruktionerne, forårsage skadelig interferens i radiokommunikationen.

Der er dog ingen garanti for, at der ikke vil forekomme interferens i en bestemt installation. Hvis dette udstyr forårsager skadelig interferens i radio- eller tv-modtagelsen, hvilket kan bestemmes ved at slukke og tænde for udstyret, opfordres brugeren til at forsøge at korrigere interferensen ved hjælp af en eller flere af følgende foranstaltninger: (1) Omlægge eller flytte modtagerantennen. (2) Forøg adskillelsen mellem udstyr og modtager. (3) Tilslut udstyret til en stikkontakt på et andet kredsløb end det, som modtageren er tilsluttet. (4) Kontakt forhandleren eller en erfaren radio/tv tekniker for at få hjælp.

RF-advarselsklæring

Enheden er blevet evalueret for at opfylde de generelle krav til RF-eksponering. Enheden kan bruges under bærbare eksponeringsforhold uden begrænsninger.

Meddelelse om varemærker



Bluetooth® ordmærke og logoer er registrerede varemærker, der ejes af Bluetooth SIG, Inc., og enhver brug af sådanne mærker af **MMD Hong Kong Holding Begrænset** er under licens. Andre varemærker og handelsnavne er deres respektive ejere.



Specifikationerne kan ændres uden varsel.

Philips og Philips Shield Emblem er registrerede varemærker tilhørende Koninklijke Philips N.V. og bruges under licens.

Dette produkt er fremstillet af og sælges under ansvar af MMD Hong Kong Holding Begrænset eller et af dets associerede selskaber, og MMD Hong Kong Holding Begrænset er warrantor i forhold til dette produkt.

TAS7505_00_UM_V1.0

