

# VERITAS®

## Rubina

DE Bedienungsanleitung

FR Mode d'emploi

EN Instruction manual

RO Instrucțiuni de utilizare



Wir gratulieren Ihnen zum Kauf Ihres Nähcomputers. Sie haben ein Qualitätsprodukt erworben, welches mit größter Sorgfalt hergestellt wurde und Ihnen bei richtiger Pflege viele Jahre gute Dienste erweisen wird.

Vor der ersten Inbetriebnahme bitten wir Sie jedoch, die vorliegende Bedienungsanleitung gut durchzulesen und vor allem die Sicherheitshinweise genau zu beachten.

Personen, die mit dieser Bedienungsanleitung nicht vertraut sind, dürfen das Gerät nicht benutzen.

Diese Bedienungsanleitung vermittelt Ihnen alles Wissenswerte über die Anwendungsmöglichkeiten Ihres Nähcomputers. Sollten jedoch Fragen offen bleiben, bitten wir Sie, sich an Ihren Händler zu wenden.

Wir wünschen Ihnen viel Freude und große Nähefolge!

Fragen zur Maschine, Service und Kundenberatung

Kostenfreie Servicenummer: 00800 333 00 777

[service-de@veritas-sewing.com](mailto:service-de@veritas-sewing.com)

Serviceadresse: Veritas Service Center  
c/o Teknihall GmbH  
Breitefeld 15  
DE-64839 Münster  
GERMANY

Nous vous félicitons pour l'achat de cette machine à coudre électronique. Vous venez d'acquérir un appareil de qualité, fabriqué avec soin. Bien entretenue, cette machine vous rendra de grands services pendant de nombreuses années.

Veillez lire toutefois attentivement ce mode d'emploi avant la première utilisation et surtout bien respecter les consignes de sécurité.

Les personnes n'ayant pas lu ce mode d'emploi ne doivent pas utiliser cette machine à coudre.

Ce mode d'emploi vous apportera toutes les informations nécessaires sur les possibilités d'utilisation de votre machine à coudre électronique. Si toutefois vous avez des questions, nous vous prions de prendre contact avec votre revendeur.

Nous vous souhaitons beaucoup de plaisir et de succès dans vos travaux de couture !

Questions sur la machine, le service et le conseil-client

Numéro de service gratuit : 00800 333 00 777

[service-fr@veritas-sewing.com](mailto:service-fr@veritas-sewing.com)

Adresse de service : Veritas Service Center  
c/o Teknihall GmbH  
Breitefeld 15  
DE-64839 Münster  
GERMANY

We congratulate you on your purchase of your sewing computer. You have bought a quality product which has been made with great care and, if serviced right, will serve you well for many years.

Before using it for the first time, we ask you to read the manual at hand carefully, paying special attention to the safety instructions.

Persons who are not familiar with this manual must not use the appliance.

In this manual, you will find everything there is to know about possible applications of your sewing computer. Should any questions remain unanswered, we kindly ask you to turn to your dealer.

We wish you much pleasure and great sewing successes!

Questions concerning machine, service and customer care

Toll-free

customer service number: 00800 333 00 777

[service-uk@veritas-sewing.com](mailto:service-uk@veritas-sewing.com)

Service address: Veritas Service Center  
c/o Teknihall GmbH  
Breitefeld 15  
DE-64839 Münster  
GERMANY

Vă felicităm pentru achiziționarea acestei mașini de cusut.

Ați achiziționat un produs de calitate, care a fost fabricat cu cea mai mare grijă.

Acest manual de utilizare vă prezintă toate informațiile necesare cu privire la posibilitățile de utilizare ale mașinii dvs. de cusut. Dacă aveți totuși întrebări, vă rugăm să vă adresați distribuitorului.

Vă dorim să folosiți produsul cu plăcere și spor la cusut.

Întrebări în legătură cu mașina, service-ul și consilierea clientului

Numărul de servicii pentru clienți: 00800 333 00 777 (apel gratuit)

[service-ro@veritas-sewing.com](mailto:service-ro@veritas-sewing.com)

Adresa de serviciu: Veritas Service Center  
c/o Teknihall GmbH  
Breitefeld 15  
DE-64839 Münster  
GERMANY

## Wichtige Sicherheitshinweise

Beim Gebrauch eines elektrischen Gerätes sind folgende grundsätzliche Sicherheitsmaßnahmen unbedingt zu beachten. Lesen Sie deshalb vor Gebrauch dieses Nähcomputers diese Bedienungsanleitung sorgfältig durch und heben Sie sie zum späteren Nachlesen auf.

**GEFAHR** – Zum Schutz vor elektrischem Schlag:

1. Nähcomputer nie unbeaufsichtigt stehen lassen, wenn er am Stromnetz angeschlossen ist.
2. Nach Gebrauch und vor der Reinigung den Nähcomputer immer vom Stromnetz trennen.

**WARNUNG** – Zum Schutz vor Verbrennungen, Feuer, elektrischem Schlag oder Verletzungen von Personen:

1. Elektrische Geräte sind kein Spielzeug für Kinder. Kinder müssen beaufsichtigt werden, damit sie nicht mit dem Nähcomputer spielen. Erhöhte Vorsicht ist geboten, wenn der Nähcomputer von Kindern oder in der Nähe von Kindern benutzt wird.
2. Dieser Nähcomputer darf nur zu dem in dieser Bedienungsanleitung beschriebenen Zweck benutzt werden. Es darf nur Zubehör wie in dieser Bedienungsanleitung beschrieben und vom Hersteller empfohlen verwendet werden, sonst könnte das Gerät beschädigt werden.
3. Den Nähcomputer nie benutzen, wenn ein Kabel oder Anschluss beschädigt ist, wenn er nicht richtig bzw. störungsfrei funktioniert, nachdem er fallen gelassen oder beschädigt worden ist oder mit Wasser in Kontakt gekommen ist. Bringen Sie in jedem der genannten Fälle den Nähcomputer in das nächste autorisierte Fachgeschäft oder zur Servicestelle um ihn überprüfen und reparieren zu lassen, bzw. um elektrische und/oder mechanische Teile einzustellen.

4. Betreiben Sie den Nähcomputer niemals mit blockierten Belüftungsöffnungen. Halten Sie die Belüftungsöffnungen der Maschine sowie das Fußpedal frei von Fusseln, Staub und Stoffabfällen.
5. Finger von allen beweglichen Teilen fernhalten. Besondere Vorsicht ist im Bereich der Nähnadel geboten. Die sich bewegenden Teile wie Nadel, Nähfußhebel etc. sind eine Gefahrenquelle speziell für die Hände und Finger. Der Nähbereich ist deshalb während des Betriebs der Maschine ständig zu beobachten. Einstellungen an der Maschine wie z.B. Nadelwechsel, Einfädeln, Greiferspule einsetzen oder Nähfuß wechseln dürfen nur bei ausgeschalteter Maschine (Hauptschalter auf „0“ stellen) durchgeführt werden.
6. Nähcomputer immer vom Stromnetz trennen, d.h. Netzstecker ziehen, wenn Wartungsarbeiten wie in der Bedienungsanleitung beschrieben vorgenommen werden, z.B. wenn die Abdeckung entfernt, das Gerät geölt bzw. gereinigt oder die Glühbirne ausgewechselt wird. Netzstecker auch ziehen, wenn das Gerät verstellt wird oder nicht in Betrieb ist.
7. Zum Ausschalten den Hauptschalter auf „0“ stellen und den Netzstecker ziehen. Ziehen Sie immer den Stecker aus der Steckdose, wenn Sie die Maschine unbeaufsichtigt lassen, um Verletzungen durch versehentliches Einschalten zu vermeiden.
8. Ziehen Sie den Netzstecker nicht am Kabel aus der Steckdose. Benutzen Sie zum Herausziehen immer den Netzstecker und nicht das Kabel.
9. Das Netzkabel darf nie über Ecken oder Kanten herunterhängen oder gar eingeklemmt werden (Gefahr von Stromschlag!). Kabel so verlegen, dass niemand darüber stolpern kann.

## Wichtige Sicherheitshinweise

10. Immer eine korrekte Stichplatte benutzen, die zu diesem Nähcomputer mitgeliefert wurde. Eine falsche Stichplatte kann zu Nadelbruch führen.
11. Keine krummen oder gebrochenen Nadeln verwenden.
12. Gerät immer auf einer trockenen, stabilen und ebenen Arbeitsfläche in Betrieb nehmen. Von heißen Oberflächen oder offenen Flammen fernhalten.
13. Den Stoff beim Nähen weder ziehen noch reißen – das könnte die Nadel so weit biegen, dass sie bricht.
14. Keine Gegenstände in die Öffnungen des Nähcomputers stecken oder hinein fallen lassen.
15. Benutzen Sie den Nähcomputer nicht im Freien.
16. Benutzen Sie den Nähcomputer nicht in Räumen, in denen Treibgasprodukte (z.B. Sprays) oder Sauerstoff verwendet werden.
17. Der Schalldruckpegel/Geräuschpegel beträgt bei normalen Betriebsbedingungen 75dB(A).
18. Schalten Sie den Nähcomputer aus oder ziehen Sie den Stecker, wenn der Nähcomputer nicht ordnungsgemäß funktioniert.
19. Stellen Sie niemals etwas auf das Fußpedal!
20. Dieses Gerät ist nicht für die Verwendung durch Personen (einschließlich Kinder) mit reduzierten körperlichen, sensorischen oder geistigen Fähigkeiten oder fehlender Erfahrung und Kenntnis vorgesehen, es sei denn, sie werden beim Gebrauch des Gerätes von einer für ihre Sicherheit verantwortlichen Person beaufsichtigt oder von dieser genau unterwiesen, wie das Gerät sicher zu verwenden ist und die daraus resultierenden Gefahren verstanden haben.
21. Kinder sind zu beaufsichtigen, damit sie nicht mit dem Gerät spielen.
22. Benutzen Sie die Maschine nicht in feuchtem Zustand oder in feuchter Umgebung.
23. Gerät niemals ins Wasser oder in andere Flüssigkeiten tauchen (Gefahr von Stromschlag!).
24. Gerät nur an Wechselstrom 100–240 V anschließen.
25. Wir empfehlen, das Gerät unter einen FI-Schutzschalter anzuschließen.
26. Ihr Nähcomputer ist mit einer LED-Leuchte ausgestattet. Wenn die LED-Beleuchtung beschädigt ist, muss sie durch den Hersteller oder seinen Kundendienst ersetzt werden, um Gefährdungen zu vermeiden.
27. Die Nähmaschine darf nur mit dem Fußpedal vom Typ C-8000 benutzt werden.
28. Wenn die Anschlussleitung, die mit dem Fußpedal verbunden ist, beschädigt ist, muss sie durch den Hersteller und seinen Kundendienst oder einer ähnlich qualifizierten Person ersetzt werden, um Gefährdungen zu vermeiden.
29. Bewahren Sie diese Gebrauchsanleitung an einem geeigneten Ort in der Nähe des Gerätes auf. Händigen Sie die Anleitung bei der Weitergabe des Gerätes an Dritte ebenfalls mit aus.

### **SICHERHEITSHINWEISE SORGFÄLTIG AUFBEWAHREN.**

Dieser Nähcomputer ist nur für den Gebrauch im Haushalt bestimmt.

### **Gefahr!** Elektrischer Schlag infolge Feuchtigkeit

- Die Nähmaschine darf nur in trockenen Räumen gelagert und verwendet werden.
- Bei Feuchtigkeit und Nässe besteht Elektrisierungsgefahr.

### **Gefahr!** Augenverletzungen wegen Nadelbruch

- Es dürfen nur weiche, flexible Textilien vernäht werden.
- Die Maschine ist nicht dimensioniert für das Nähen von Materialien wie dickem, hartem oder unflexiblem Leder, Planen, Segeltuch, etc.; die Nadel könnte brechen.
- Die Nadel kann brechen, wenn der Stoff nicht vom Antrieb transportiert wird, sondern vom Benutzer zusätzlich geschoben oder gebremst wird.

### **Gefahr!** Stichverletzungen durch unbeabsichtigte Betätigung

- Die Maschine darf nur von urteilsfähigen, erwachsenen Personen benutzt werden.
- Kinder ab 8 Jahren und Personen mit eingeschränkten Fähigkeiten dürfen die Maschine nur unter ständiger Aufsicht oder nach eingehender Instruktion benutzen; Sie müssen die von der Maschine ausgehenden Gefahren verstanden haben.
- Kinder ab 8 Jahren und Personen mit eingeschränkten Fähigkeiten dürfen die Maschine nur unter ständiger Aufsicht reinigen oder Benutzer-Unterhaltsarbeiten ausführen.
- Kinder müssen überwacht werden, damit sie nicht mit der Maschine spielen können.
- Bei allen Vorbereitungs- oder Einstellarbeiten muss der Hauptschalter ausgeschaltet oder das Netzkabel ausgesteckt werden.

### **Gefahr!** Verletzungsgefahr infolge Defekt oder Veränderungen.

- Die Maschine darf nicht verändert werden.
- Reparaturen müssen durch einen Fachservice erfolgen.  
Beschädigungen, Veränderungen oder die Verwendung von nicht originale Zubehör können zu Verletzungen führen.
- Defekte Maschinen dürfen nicht weiter verwendet werden.
- Defekte Netzkabel müssen durch das Original Ersatzteil ersetzt werden.

**Gefahr!** Ungeeignete Aufstellplätze (Arbeitsplätze) können zu Unfällen führen.

- Die Maschine darf nur auf einer stabilen Standfläche betrieben werden.
- Wacklige, instabile oder unordentliche Arbeitsplätze können zum Absturz der Maschine oder Verletzungen durch Stiche führen.

**Gefahr!** Personen ohne Kenntnisse der vorliegenden Bedienungsanleitung können sich verletzen oder die Nähmaschine beschädigen.

- Benutzen Sie diese Nähmaschine nur, wenn sie grundlegende Kenntnisse im Umgang mit Nähmaschinen haben.

**Gefahr!** Unkonzentriertes Arbeiten kann zu Stichverletzungen führen.

- Nehmen Sie sich Zeit, richten Sie den Arbeitsplatz ordentlich ein und führen Sie den Stoff ruhig und ohne Kraftaufwand durch die Maschine.

**Achtung!** Diese Maschine ist für den Einsatz im Privathaushalt konstruiert.

Die Maschine ist nicht für den professionellen oder gewerblichen Einsatz zugelassen.

## Consignes de sécurité importantes

Lors de l'utilisation d'appareils électriques il est nécessaire de respecter impérativement les consignes de sécurité de base suivantes. Veuillez lire attentivement ce mode d'emploi avant la mise en service de la machine à coudre et le conserver pour le relire ultérieurement si nécessaire.

**DANGER** – protection contre les risques d'électrocution :

1. Ne laissez jamais la machine à coudre électronique sans surveillance lorsqu'elle est sous tension.
2. Débranchez toujours la machine à coudre électronique en fin d'utilisation et avant de la nettoyer.

**AVERTISSEMENT** – protection contre les brûlures, les incendies, les électrocutions ou les dommages corporels :

1. Les appareils électriques ne sont pas des jouets. Les enfants doivent être surveillés afin qu'ils ne jouent pas avec la machine à coudre électronique. Soyez particulièrement prudent lorsque la machine à coudre électronique est utilisée par ou à proximité d'enfants.
2. Cette machine à coudre électronique ne peut être utilisée qu'aux fins décrites dans ce mode d'emploi. Seuls les accessoires recommandés par le fabricant et décrits dans ce mode d'emploi peuvent être utilisés. Risque d'endommagement de l'appareil en cas de non-respect de cette consigne.
3. N'utilisez pas la machine à coudre électronique si le cordon ou le branchement est endommagé, si elle ne fonctionne pas correctement et sans perturbations, après une chute ou un endommagement ou si elle est entrée en contact avec de l'eau. Si un de ces cas se présentait, rapportez votre machine à coudre électronique dans le magasin spécialisé agréé le plus proche ou un service après-vente afin que son bon fonctionnement soit vérifié et que les réparations nécessaires

soient effectuées ou que les éléments électriques et / ou mécaniques soient réglés.

4. N'utilisez jamais la machine à coudre électronique si les orifices de ventilation sont bloqués. Prenez soin que les orifices d'aération et la pédale soient dégagés de toute peluche, poussière ou morceaux de tissu.
5. Maintenez vos doigts à l'écart des parties mobiles. Soyez particulièrement vigilants autour de l'aiguille. Les parties mobiles telles que l'aiguille, le levier du pied de biche, etc. sont dangereuses : risques de blessures aux doigts et mains ! C'est pourquoi il faut toujours surveiller attentivement la zone de couture lorsque l'on se sert de la machine. Pour toute manipulation comme par exemple le changement de l'aiguille, l'enfilage du fil, l'installation de la canette ou le changement du pied de biche, il faut absolument que la machine soit éteinte (interrupteur sur « 0 »).
6. Mettez toujours la machine à coudre électronique hors tension, c'est-à-dire débranchez-la, pour effectuer des travaux d'entretien tels que décrits dans ce mode d'emploi, par exemple lorsque le cache est retiré, l'appareil huilé ou nettoyé, l'ampoule changée. Débranchez également la machine lorsque vous voulez la déplacer ou lorsqu'elle n'est pas en service.
7. Pour éteindre la machine, placez l'interrupteur sur « 0 » et débranchez-la. Débranchez toujours la machine lorsqu'elle est sans surveillance afin d'éviter toute blessure pouvant survenir lors d'une mise en marche par inadvertance.
8. Pour débrancher la machine, ne tirez pas sur le cordon, mais tenez-le par la prise.
9. Ne laissez pas pendre ou coincer le cordon sur des recoins ou des rebords (risque d'électrocution !). Placez le cordon de ma-



## Consignes de sécurité importantes

- nière à ce que personne ne puisse culbuter dessus.
- Utilisez toujours la bonne plaque à aiguille qui a été fournie avec la machine à coudre électronique. L'aiguille risque de casser en cas d'utilisation d'une plaque à aiguille inadaptée.
  - N'utilisez pas d'aiguille cassée ou tordue.
  - Placez la machine à coudre sur une surface sèche, stable et plane. Tenez-la à l'écart de surfaces chaudes et de flammes nues.
  - Ne tirez pas sur le tissu et ne le déchirez pas lorsque vous cousez. Cela risquerait de tordre l'aiguille si bien qu'elle casserait.
  - N'introduisez pas et ne laissez pas tomber d'objets dans les ouvertures de la machine à coudre électronique.
  - N'utilisez pas la machine à coudre électronique à l'extérieur.
  - N'utilisez pas la machine à coudre électronique dans une pièce dans laquelle sont utilisés des produits contenant du gaz combustible (p.ex. des aérosols) ou de l'oxygène.
  - Dans des conditions de travail normal, le volume sonore est de 75 dB (A).
  - Eteignez ou débranchez la machine à coudre électronique si elle ne fonctionne pas correctement.
  - Ne posez en aucun cas quelque chose sur la pédale de commande.
  - Les personnes, y compris les enfants, qui en raison de leurs capacités psychiques, sensorielles ou mentales ou en raison de leur inexpérience ou manque de connaissance et les enfants ne sont autorisés à utiliser cet appareil, à moins qu'elles ne soient surveillées par une personne responsable de leur sécurité ou qu'elles soient exactement instruites par cette personne sur la manière d'utiliser l'appareil en toute sécurité et qu'elles aient compris les dommages qui en éma-
- Prenez soin que les enfants ne jouent pas avec l'appareil.
  - N'utilisez pas la machine dans un environnement humide ou si elle est elle-même humide.
  - Ne plongez jamais l'appareil dans de l'eau ou autre liquide (risque d'électrocution !).
  - Ne raccordez l'appareil qu'au courant alternatif 100-240 V.
  - Nous vous recommandons d'utiliser un disjoncteur différentiel.
  - Votre machine à coudre électronique est équipé d'une ampoule LED. Si celle-ci ne fonctionne plus, elle doit être remplacée par le fabricant ou son service client afin d'éviter tout danger.
  - La machine à coudre électronique ne peut être utilisée qu'avec un pédale de commande de type C-8000.
  - Si le cordon qui est raccordé à la pédale de commande est endommagé, il doit être remplacé par le fabricant et son service client ou une personne disposant de qualification analogue afin d'éviter tout danger.
  - Conservez ce mode d'emploi dans un endroit approprié à proximité de la machine. Si vous vendez ou cédez la machine à un tiers, veillez lui remettre également ce mode d'emploi.

### **CONSERVEZ SOIGNEUSEMENT LES CONSIGNES DE SECURITE.**

Cette machine à coudre électronique est uniquement destinée à un usage domestique.

### **Danger!** Choc électrique dû à l'humidité

- Utilisez et rangez cette machine à coudre uniquement dans des endroits secs.
- L'humidité et la moisissure pourraient entraîner un risque d'électrocution.

### **Danger!** Blessures oculaires dues à une rupture d'aiguille

- Cousez uniquement des textiles flexibles et souples.
- La machine n'est pas conçue pour la couture de matières comme le cuir dur et rigide, des bâches, des toiles, etc., susceptibles de rompre l'aiguille.
- L'aiguille peut se rompre lorsqu'au lieu d'un déplacement par entraînement du tissu, l'utilisateur le pousse ou le freine.

### **Danger!** Piqûres dues à une manœuvre involontaire

- La machine doit uniquement être utilisée par des personnes adultes et habiles.
- Les enfants à partir de 8 ans et les personnes avec des capacités réduites doivent uniquement utiliser la machine d'après les instructions détaillées et sous supervision permanente. Ils doivent avoir compris les dangers de la machine.
- Les enfants à partir de 8 ans et les personnes avec des capacités réduites doivent uniquement faire les travaux de maintenance et de nettoyage d'après les instructions détaillées et sous supervision permanente.
- Une fois la machine opérationnelle, ne la laissez pas à des endroits accessibles aux enfants. Évitez que les enfants ne puissent jouer avec la machine.
- Mettez la machine hors tension durant les travaux de préparation et de réglage.

### **Danger!** Risques de blessure dus aux défauts ou aux modifications

- Aucune modification ne doit être apportée à la machine.
- Les travaux de réparation doivent être effectués par un service qualifié.  
Les dommages, les modifications ou l'utilisation des accessoires de tiers peuvent provoquer des blessures.
- Évitez d'utiliser des machines défectueuses.
- Des câbles courant défectueux doivent être remplacés par une pièce détachée originale.

**Danger!** L'utilisation d'un lieu d'installation (espace de travail) inapproprié peut provoquer des accidents.

- Utilisez la machine uniquement sur une surface stable.
- Les espaces de travail branlants, instables ou désordonnés peuvent provoquer une chute de la machine ou des blessures dues aux piqûres.

**Danger!** Les personnes ignorant les instructions contenues dans ce manuel d'utilisation peuvent se blesser ou endommager la machine à coudre.

- N'utilisez cette machine à coudre que lorsque vous disposez de connaissances de base relatives à son fonctionnement.

**Danger!** Le manque de concentration pendant la couture peut provoquer des piqûres.

- Prenez votre temps, mettez l'espace de travail en ordre et dirigez le tissu calmement et aisément vers la machine.

**Attention!** Cette machine est conçue pour un usage domestique. Elle n'est pas destinée à des fins professionnelles ou commerciales.

## Important Safety Instructions

When using an electrical appliance, basic safety instructions should always be followed. Please read through this user manual thoroughly before using your sewing computer and keep these instructions for your reference.

**DANGER** – To reduce the risk of electrical shock:

1. The sewing computer should never be left unattended when plugged in.
2. Always unplug this appliance from the electric outlet immediately after using and before cleaning.

**WARNING** – To prevent burns, fire, electric shock or personal injury:

1. Electrical appliances are no children's toys. Children must be supervised to prevent them from playing with the sewing computer. Increased caution is called for if the sewing computer is used by children or in the vicinity of children.
2. This sewing computer must only be used as described in this manual. Accessories must only be used if they comply with the descriptions in this manual and the manufacturers recommendations, otherwise the appliance might be damaged.
3. Never use the sewing computer if a cable or connector is damaged, not working properly or fault-free, after it being dropped or damaged or after it coming into contact with water. In every one of those cases, please bring the sewing computer to the nearest authorized specialty retailer or to the service centre to have it checked and repaired resp. to adjust electrical or mechanical parts.
4. Never use the sewing computer while the ventilation openings are blocked. Keep the ventilation openings of the appliance as well as the foot pedal free from fuzz, dust and cloth waste.

5. Keep your fingers away from all moving parts. Increased caution is called for in the vicinity of the sewing needle. Moving parts such as needle, presser foot lifter, etc. are especially dangerous for hands and fingers. The sewing area is to be watched constantly while the machine is in use. Adjustments on the machine, f.e. changing of the needle, threading, inserting the bobbin or changing the foot are only to be made while the machine is switched off (Main switch set to „O“).
6. Always disconnect the sewing computer from the power when maintenance is performed according to the manual, f.e. when the cover is removed, the appliance is oiled resp. cleaned or if the light bulb is changed. This means pulling the power plug. Also pull the power plug when the appliance is moved or out of use.
7. To switch off, set the main switch to „O“ and pull the plug. Always pull the plug from the socket when leaving the machine unsupervised to prevent injuries caused by accidental activation.
8. Do not pull on the cord to disconnect the plug from the socket. Always use the plug itself, not the cord, to disconnect.
9. The power cord must not be left to hang over corners or edges or be squashed (Risk of electric shock!). Place the cord in such a way that nobody can trip over it.
10. Always use a correct needle plate cover that has been included with this sewing computer. Using the wrong needle plate cover can cause the needle to break.
11. Do not use any crooked or broken needles.
12. Always use the appliance on a dry, stable and level worktop. Keep it clear from hot surfaces and open flame.

## Important Safety Instructions

13. Neither tug nor rip on the cloth while sewing – that might overly bend the needle, causing it to break.
14. Do not place or drop any items in the openings of the sewing computer.
15. Do not use the sewing computer outdoors.
16. Do not use the sewing computer in rooms in which propellants (f.e. sprays) or oxygen are used.
17. Under normal operating conditions, the sound pressure/ noise level is 75 dB(A).
18. Switch the sewing computer off or pull the plug if the sewing computer does not function properly.
19. Never place anything on the foot pedal!
20. This appliance is not intended to be used by persons (incl. children) with limited physical, sensorial or mental capabilities or persons lacking experience or skill unless they are supervised or precisely instructed on the safe usage of the appliance and the resulting risks by a person responsible for their safety.
21. Children have to be supervised to prevent them from playing with the appliance.
22. Never use the appliance in a wet state or environment.
23. Never submerge the appliance in water or other liquids (Risk of electric shock!).
24. Only connect the appliance to alternating currents (100-240 V).
25. We recommend using a ground fault circuit interruptor with the appliance.
26. Your sewing computer is equipped with a LED light. If the LED light is damaged, it has to be replaced by the manufacturer or its customer service to prevent danger.
27. The sewing machine must only be used with the foot control type C-8000.
28. If the connection cable connected to the foot pedal is damaged, it has to be replaced by the manufacturer and its customer service or a similarly qualified person to prevent danger.
29. Keep this manual in a suitable space near the appliance. When giving the appliance to a third party, please pass this manual on.

### **KEEP SAFETY NOTES IN A SAFE PLACE.**

This sewing computer is only designed for domestic use.

### **Danger!** Electric shock due to humidity

- The sewing machine must only be stored and used in dry rooms.
- Humidity and dampness may cause an electric shock.

### **Danger!** Eye injuries due to a broken needle

- Only soft, flexible textiles may be sewn.
- The machine is not designed for sewing materials such as thick, hard or inflexible leather, tarpaulins, canvas, etc.; the needle may break.
- The needle can break if the material is not transported by the motor and is instead pushed or held back by the user.

### **Danger!** Needle-prick injuries if operated accidentally

- The machine may only be used by careful adults.
- Children from 8 years and persons with restricted abilities may only use the machine after thorough instruction and under constant supervision. They must have understood dangers with regard of the use of the machine.
- Children from 8 years and persons with restricted abilities may only do the maintenance and cleaning of the machine after thorough instruction and under constant supervision.
- Never leave an operational machine in areas to which children have access. It must be avoided that children play with the machine.
- The main switch must be turned off or power plug must be disconnected for all preparation or configuration tasks.

### **Danger!** Risk of injury due to defects or modifications.

- The machine must not be modified.
- Repairs must be carried out by the technical service.  
Damage, modifications, or the use of non-original accessories can lead to injuries.
- Defective machines must no longer be used.
- Defective power cords must be replaced by original spare part.

## Correct Use

**Danger!** Unsuitable installation sites (workplaces) can result in accidents.

- The machine must only be operated on a stable surface.
- Shaky, unstable or untidy workplaces can cause the machine to fall down or cause needle-prick injuries.

**Danger!** Persons without knowledge of these operating instructions may injure themselves or damage the sewing machine.

- Only use this sewing machine if you have a basic knowledge of how to use sewing machines.

**Danger!** Needle-prick injuries may occur if you do not pay attention.

- Take time, ensure the workplace is tidy and guide the material calmly through the machine without using force.

**Caution!** This machine is designed for use in a private home. The machine is not approved for professional or commercial use.

## Instrucțiuni importante de siguranță

Atunci când utilizați un dispozitiv electric este necesar să respectați măsurile de bază privind siguranța în exploatare. Citiți cu atenție manualul de instrucțiuni înainte de a utiliza mașina de cusut.

**PERICOL** – Pentru a reduce riscul de șoc electric:

1. Mașina de cusut nu trebuie lăsată niciodată nesupravegheată atunci când este conectată la rețea.
2. Deconectați întotdeauna aparatul din priză imediat după utilizare și înainte de curățare.

**AVERTISMENT** – Pentru a preveni arsurile, incendiul, electrocu-tarea sau vătămarea personală:

1. Aparatele electrice nu sunt jucării pentru copii. Copiii trebuie-supravegheați pentru a-i împiedica să se joace cu mașina de-cusut. Este necesară o atenție sporită dacă mașina de cusut este utilizată de copii sau în apropierea acestora.
2. Mașina de cusut trebuie utilizată numai conform descrierii din manual. Accesoriile trebuie utilizate numai dacă respectă descrierea din acest manual și recomandările producătorului, în caz contrar mașina putându-se defecta.
3. Nu utilizați niciodată mașina de cusut dacă un cablu sau un conector este deteriorat, nu funcționează corespunzător sau fără greșală, după ce a fost scăpat pe jos sau după ce a venit în contact cu apa. În fiecare din aceste cazuri, duceți mașina de cusut electronică la cel mai apropiat agent de vânzări de specialitate autorizat sau la centru de service pentru al verifica și repara, respectiv pentru a regla piesele electrice sau mecanice.
4. Nu utilizați niciodată mașina de cusut electronică dacă fan-tele de ventilație sunt blocate. Mențineți fanțele de ventilație ale aparatului, precum și pedala de picior libere de puf, praf și

reziduuri de material textil.

5. Țineți degetele departe de toate piesele în mișcare. Este necesară o atenție sporită în apropierea acului de cusut. Părțile în mișcare, precum acul, pârghia piciorușului presor etc. sunt periculoase în mod deosebit pentru mâini și degete. Zona de coasere va fi supravegheată constant în timpul utilizării mașinii. Reglajele mașinii, de ex., schimbarea acului, înfilarea, introducerea bobinei sau schimbarea piciorușului se vor efectua numai în timp ce mașina este oprită (Comutatorul de alimentare este în poziția „0”).
6. Deconectați întotdeauna mașina de cusut electronică de la sursa de alimentare atunci când se efectuează lucrări de întreținere conform manualului, de ex., atunci când se scoate capacul, când se unge aparatul respectiv curățat sau dacă becul este schimbat. Aceasta înseamnă scoaterea fișei din priză. De asemenea, scoateți fișa de alimentare atunci când aparatul este mutat sau scos din uz.
7. Pentru a opri, poziționați comutatorul la „0” și trageți fișa din priză. Scoateți întotdeauna fișa din priză atunci când lăsați mașina nesupravegheată pentru a preveni vătămările pro-vo-cate de activarea accidentală.
8. Nu trageți de cablu pentru a deconecta fișa din priză. Folosiți întotdeauna fișa pentru deconectare, nu cablul.
9. Cablul de alimentare nu trebuie lăsat să atârne la colțuri sau pe margini și nu trebuie turtite (Risc de electrocutare!). Puneți cablul astfel încât nimeni să nu se împiedice de el.
10. Folosiți întotdeauna o placă de ac corectă care a fost inclusă în vânzarea acestei mașini de cusut electronice. Folosirea unei plăci de ac incorecte poate cauza ruperea acului.
11. Nu utilizați ace uzate sau rupte.
12. Utilizați întotdeauna mașina pe un banc uscat, stabil și nive-



## Instrucțiuni importante de siguranță

- lat. Țineți-o departe de suprafețe încinse și de flăcări deschise.
13. Nu trageți și nu rupeți materialul textil în timpul coaserii -aceasta ar putea îndoi acul în exces, determinând ruperea sa.
  14. Nu așezați și nu lăsați să cadă vreun articol în orificiile mașinii de cusut electronice.
  15. Nu utilizați mașina de cusut electronică afară.
  16. Nu utilizați mașina de cusut electronică în camere în care sunt utilizați carburanți (de ex., spray-uri) sau oxigen.
  17. În condiții de operare normale, presiunea acustică / nivelul de zgomot este de 75 dB(A).
  18. Opriți mașina de cusut electronică sau trageți fișa din priză dacă nu funcționează corespunzător.
  19. Nu așezați niciodată nimic pe pedala piciorușului.
  20. Acest aparat nu este conceput pentru utilizarea de către persoanele (inclusiv copii) cu capacități fizice, senzoriale sau mentale limitate sau de către persoanele fără experiență sau abilități dacă nu sunt supravegheate sau instruite cu exactitate în ceea ce privește utilizarea în siguranță a aparatului și riscurile care rezultă în urma acesteia de către o persoană responsabilă de siguranța acestora.
  21. Copiii trebuie supravegheați pentru a-i împiedica să se joace cu aparatul.
  22. Nu utilizați niciodată aparatul ud sau în mediu umed.
  23. Nu scufundați niciodată aparatul în apă sau în alte lichide (Risc de electrocutare!).
  24. Conectați aparatul numai la surse de curent alternativ (100-240 V).
  25. Recomandăm utilizarea unui întrerupător de circuit cu împământare pe aparat.
  26. Mașina dvs. de cusut electronică este dotată cu iluminare cu LED. Dacă LED-ul este defect, trebuie înlocuit de producător sau de serviciul pentru clienți al acestuia pentru a preveni pericolele.
  27. Mașina de cusut electronică trebuie utilizată exclusiv cu dis-pozitivul de comandă a piciorușului tip C-8000.
  28. În cazul în care cablul de conectare al pedalei piciorușului este defect, trebuie înlocuit de producător și de serviciul pentru clienți al acestuia sau de o persoană calificată în mod similar pentru a preveni pericolele.
  29. Țineți acest manual într-un loc potrivit în apropierea aparatului. Atunci când dați aparatul unei terțe părți, dați-i acesteia și acesteia și manualul de față.

### **ȚINEȚI NOTELE PRIVIND SIGURANȚA ÎNTRUN LOC SIGUR.**

Această mașină de cusut electronică este concepută exclusiv pentru uz casnic.

### **Pericol!** Electrocutare din cauza umidității

- Mașina de cusut trebuie depozitată și utilizată exclusiv în încăperi uscate.
- Umiditatea poate cauza electrocutarea.

### **Pericol!** Vătămări ale ochilor cauzate de ruperea acului

- Pot fi cusute numai materiale textile moi, flexibile.
- Mașina nu este proiectată pentru coaserea materialelor cum ar fi pielea groasă, tare sau rigidă, prelatele, pânza groasă etc; acul se poate rupe.
- Acul se poate rupe dacă materialul nu este transportat de către motor, ci este împins sau reținut de către utilizator.

### **Pericol!** Vătămări prin înțepare în caz de operare accidentală

- Mașina trebuie utilizată numai de către adulți responsabili.
- Copii în vârstă de peste 8 ani și persoanele cu abilități reduse pot folosi mașina numai după ce au fost instruite temeinic și sub supraveghere constantă. Aceste persoane trebuie să înțeleagă pericolele legate de utilizarea mașinii.
- Copii în vârstă de peste 8 ani și persoanele cu abilități reduse pot efectua întreținerea și curățarea mașinii numai după ce au fost instruite temeinic și sub supraveghere constantă.
- Nu lăsați niciodată mașina pornită în zone accesibile copiilor. Trebuie evitate situațiile în care copiii pot să se joace cu mașina.
- Întrerupătorul principal trebuie pus în poziția oprit, sau fișa de alimentare trebuie scoasă din priză pe timpul tuturor activităților de pregătire sau configurare.

### **Pericol!** Risc de vătămare din cauza defectelor sau modificărilor.

- Mașina nu trebuie să fie modificată.
- Reparațiile trebuie efectuate de către serviciul tehnic.  
Deteriorarea, modificările sau utilizarea accesoriilor ne-originale pot duce la vătămare.
- Mașinile defecte nu trebuie să mai fie utilizate.
- Cablurile de alimentare defecte trebuie înlocuite cu piese de schimb originale.

**Pericol!** Locurile de amplasare (locurile de lucru) neadecvate pot avea ca urmare accidentarea.

- Mașina trebuie utilizată exclusiv pe o suprafață stabilă.
- Locurile de lucru șubrede, nestabile sau dezordonate pot duce la căderea mașinii sau vătămări prin înțepare.

**Pericol!** Persoanele ce nu cunosc aceste instrucțiuni de operare se pot răni sau pot deteriora mașina de cusut.

- Folosiți această mașină de cusut numai dacă aveți cunoștințe de bază de utilizare a mașinilor de cusut.

**Pericol!** Se pot produce vătămări prin înțepare ca urmare a neatenției.

- Nu vă grăbiți, asigurați ordinea locului de lucru și ghidați cu calm materialul prin mașină, fără a-l forța.

**Atenție!** Această mașină este destinată utilizării în gospodărie.

Mașina nu este aprobată pentru utilizare profesională sau în scop comercial.

Wichtige Sicherheitshinweise.....	4	Stichlänge ändern .....	74
Übersicht Geräteteile.....	24	Zickzackstiche .....	76
Funktionstasten.....	26	Stretchstiche.....	78
Stichübersicht.....	28	Kantenumnähtstiche.....	80
Zubehör.....	30	Blindsaum.....	84
Vor der Inbetriebnahme.....	32	Knöpfe annähen .....	86
Nähcomputer ans Stromnetz anschließen.....	34	Knopflöcher nähen .....	88
Den richtigen Nähfuß einsetzen.....	36	Mit Einlagegarn verstärkte Knopflöcher .....	94
Unterfaden auf Greiferspule spulen.....	38	Riegelstich .....	96
Greiferspule einsetzen .....	42	Reißverschluss einnähen .....	98
Oberfaden einfädeln .....	44	Einseitig verdeckt eingesetzter Reißverschluss.....	100
Automatisches Einfädeln .....	48	Raupennähte (Satinstiche) .....	102
Unterfaden heraufholen.....	50	Smoken.....	104
Einstellungen .....	52	Fagotten .....	106
Faden abschneiden .....	52	Patchworkstiche.....	108
2-Stufen-Nähfußanhebung.....	52	Muschelstiche .....	110
Mit dem Nähen beginnen.....	54	Gestickte Bogenkante.....	110
Fußpedal .....	54	Piepton generell.....	112
Fadenspannung.....	56	Wartung.....	114
Nähfußtabelle.....	58	Greifer reinigen .....	114
Passende Nadel, Faden und Stoff wählen.....	62	Beheben von Störungen.....	116
Nadel wechseln.....	64	Entsorgungshinweise .....	120
Transporteur heben und senken .....	64		
Funktionstasten.....	66		
Rückwärtsnähtaste / Vernähtaste.....	66		
Auswahl taste MODE/ Bestätigungston .....	66		
Stichbreiten-Einstellung .....	68		
Stichlängen-Einstellung.....	68		
Praktische Nähtipps.....	70		
Ecken nähen.....	70		
Rückwärtsnähen.....	70		
Freiar mnähen.....	70		
Dicke Stoffe nähen .....	72		
Nadelposition ändern .....	74		

Consignes de sécurité importantes.....	8	Modification de la longueur du point .....	75
Aperçu des différents éléments de la machine.....	25	Points zigzag.....	77
Touches de fonction .....	27	Points élastiques.....	79
Tableau des points .....	28	Pied overlock.....	81
Accessoires.....	31	Ourlet invisible.....	85
Avant la mise en service.....	33	Couture de boutons.....	87
Branchement de la machine à coudre électronique.....	35	Couture de boutonsnières.....	89
Montage du pied de biche approprié .....	37	Renforcer les boutonsnières avec un fil interca-laïre..	95
Embobiner le fil inférieur sur la canette.....	39	Point d'arrêt.....	97
Montage de la canette .....	43	Couture d'une fermeture éclair .....	99
Enfilage du fil supérieur .....	45	Couture d'une fermeture éclair cachée sur un bord.....	101
Enfilage automatique .....	49	Broderies (point passé) .....	103
Sortir le fil inférieur .....	51	Friser .....	105
Réglages .....	53	Fagots.....	107
Couper le fil.....	53	Points patchwork.....	109
Position du pied de biche à deux niveaux .....	53	Points de feston .....	111
Commencer à coudre.....	55	Broderie de festons arrondis.....	111
Pédale de commande.....	55	Remarques d'utilisation sur l'écran .....	113
Tension du fil .....	57	Entretien.....	115
Tableau des pieds de biche .....	59	Nettoyage des griffes.....	115
Sélection de l'aiguille, du fil et du tissu adéquats.....	62	Dépannage .....	117
Changement d'aiguille .....	65	Mise au rebut.....	120
Soulever et abaisser le transporteur .....	65		
Les touches de fonction.....	67		
Bouton de marche arrière/ arrêt automatique.....	67		
Bouton de sélection de mode .....	67		
Réglage de la largeur du point .....	69		
Réglage de la longueur du point.....	69		
Conseils pratiques.....	71		
Couture d'angles .....	71		
Couture en arrière.....	71		
Couture bras libre.....	71		
Couture de tissus épais .....	73		
Modification de la position de l'aiguille .....	75		

Important safety instructions.....	12	Changing the stitch length.....	75
Principal parts of the machine .....	25	Zigzag stitches .....	77
Machine control buttons .....	27	Stretch stitches.....	79
Stitch overview.....	29	Overcasting Stitches.....	81
Accessories.....	31	Blind hems.....	85
Before first use .....	33	Button sewing.....	87
Connecting the machine to the power source .....	35	Buttonhole sewing .....	89
Attaching the presser foot.....	37	Making cordes buttonholes .....	95
Winding the bobbin .....	39	Bar tack stitch.....	97
Inserting the bobbin.....	43	Zipper insertion.....	99
Threading the upper thread .....	45	Inserting a lapped zipper .....	101
Using the needle threader .....	49	Satin stitch sewing .....	103
Drawing up the lower thread.....	51	Smocking.....	105
Adjustments.....	53	Fagoting.....	107
Cutting the thread.....	53	Decorative topstitching.....	109
Two-step presser foot lifter.....	53	Scallop stitch.....	111
Starting sewing.....	55	Scallop edging.....	111
Foot control.....	55	Warning beeping sound.....	113
Thread tension .....	57	Maintenance .....	115
Presser foot chart.....	60	Cleaning the hook.....	115
Matching needle/fabric/thread.....	63	Trouble shooting guide.....	118
Replacing the needle.....	65	Disposal .....	120
Raise or lower the feed dogs.....	65		
Operation buttons.....	67		
Reverse/ Auto-lock button .....	67		
Mode selection/ Sound button.....	67		
Stitch length adjustment buttons .....	69		
Stitch width adjustment button .....	69		
Sewing tips .....	71		
Sewing corners .....	71		
Reverse.....	71		
Free arm .....	71		
Sewing on heavy fabrics .....	73		
Changing the needle position .....	75		

Instrucțiuni importante privind siguranța .....	16	Schimbarea poziției acului .....	75
Părțile componente principale ale mașinii .....	25	Schimbarea lungimii cusăturii .....	75
Butoanele de comandă ale mașinii .....	27	Cusături în zig-zag .....	77
Prezentare generală a cusăturii .....	29	Cusături elastice .....	79
Accesorii .....	31	Piciorul de surfilare .....	81
Înainte de prima utilizare .....	33	Cusături ascunse .....	85
Conectarea mașinii la sursa de alimentare cu energie .....	35	Coaserea nasturilor .....	87
Atașarea tălpii piciorușului presor .....	37	Coaserea butonierelor .....	89
Înfășurarea bobinei .....	39	Efectuarea de butoniere pe materiale elastice .....	95
Introducerea bobinei .....	43	Cusătura în zig-zag .....	97
Înfilarea firului superior .....	45	Introducerea unui fermoar .....	99
Utilizarea dispozitivului pentru introducerea aței în ac .....	49	Introducerea unui fermoar suprapus .....	101
Tragerea firului inferior în sus .....	51	Coaserea cu model satinat .....	103
Reglaje .....	53	Efectuarea pliseurilor .....	105
Tăierea firului .....	53	Îmbinarea .....	107
Dispozitiv de ridicare a piciorușului presor cu două trepte .....	53	Supracoaserea decorativă .....	109
Începerea coaserii .....	55	Festonarea .....	111
Comanda de picior .....	55	Festonarea marginii .....	111
Tensiunea firului .....	57	Sunet de avertizare .....	113
Grafic picioruș presor .....	61	Întreținere .....	115
Potrivirea acului/materialului textil/firului .....	63	Curățarea cârligului .....	115
Înlocuirea acului .....	65	Ghid de depanare .....	119
Ridicarea sau coborârea ghearelor .....	65	Eliminarea .....	120
Butoane de operare .....	67		
Buton de derulare înapoi/autoblocare .....	67		
Buton selectare mod/sunet .....	67		
Buton de reglare lungime cusătură .....	69		
Buton de reglare lățime cusătură .....	69		
Sfaturi pentru coasere .....	71		
Coaserea colțurilor .....	71		
Sens invers .....	71		
Braț liber .....	71		
Coaserea materialelor textile dure .....	73		

# Übersicht Geräteteile

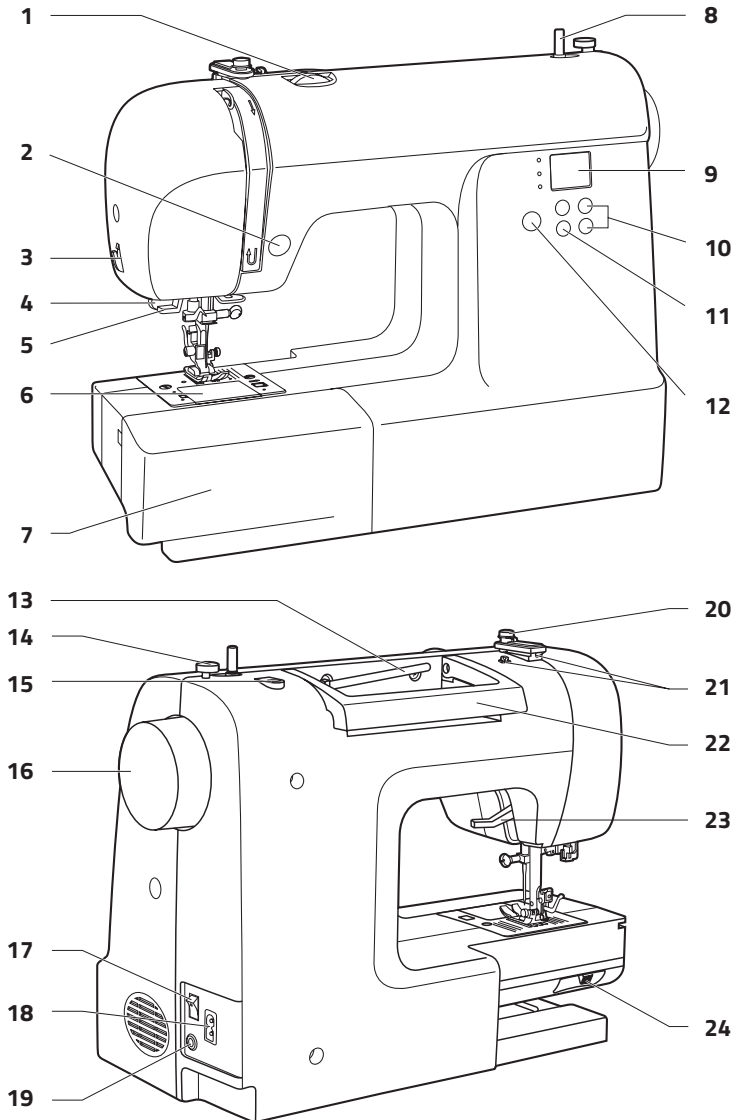

## Übersicht Geräteteile

- 1 Rad um Fadenspannung einzustellen
- 2 Rückwärtsnähtaste /Vernähtaste
- 3 Fadenabschneider
- 4 Knopflochhebel
- 5 Automatischer Nadeleinfädler
- 6 Stichplatte
- 7 Anschlagetisch und Zubehörbox
- 8 Spulerstift
- 9 Display
- 10 Stichbreiten Einstellung
- 11 Stichlängen Einstellung
- 12 Moduswahltaaste /Bestätigungstaste
- 13 Horizontaler Garnrollenhalter
- 14 Begrenzung für Spuler
- 15 Öffnung für zweiten Garnrollenstift
- 16 Handrad
- 17 Hauptschalter
- 18 Netzanschlussbuchse
- 19 Anschluss für Fußpedal
- 20 Unterfadenspulführung
- 21 Oberfadenführung
- 22 Griff
- 23 Nähfußhebel
- 24 Transporteur



### Aperçu des différents éléments de la machine

- 1 Roue pour régler la tension du fil
- 2 Bouton de marche arrière/ arrêt automatique
- 3 Coupe-fil
- 4 Levier boutonnière
- 5 Enfilage automatique du fil
- 6 Plaque à aiguille
- 7 Plateau coulissant avec boîte à accessoires
- 8 Support canette
- 9 Écran d'affichage des chiffres
- 10 Boutons d'ajustement de la largeur de point
- 11 Boutons d'ajustement de la longueur de point
- 12 Bouton de sélection de mode / Bouton de son
- 13 Support horizontal de la bobine
- 14 Arrêteur canette
- 15 Orifice pour 2ième porte-bobine
- 16 Volant
- 17 Interrupteur
- 18 Prise pour cordon d'alimentation
- 19 Prise pour cordon pédale de commande
- 20 Guide-fil inférieur
- 21 Guide-fil supérieur
- 22 Poignée
- 23 Levier du pied de biche
- 24 Transporteur

### Principal Parts of the Machine

- 1 Tension dial
- 2 Reverse/ Auto-lock button
- 3 Thread cutter
- 4 Buttonhole lever
- 5 Auto needle threader
- 6 Needle plate cover
- 7 Sewing table and accessory box
- 8 Bobbin winder spindle
- 9 Number display
- 10 Stitch width adjustment buttons
- 11 Stitch length adjustment buttons
- 12 Mode selection / Sound button
- 13 Horizontal spool pin
- 14 Bobbin winder stopper
- 15 Hole for auxiliary spool pin
- 16 Handwheel
- 17 Main power switch
- 18 Power cord socket
- 19 Foot controller connector
- 20 Bobbin thread guide
- 21 Upper thread guide
- 22 Handle
- 23 Presser foot lifter
- 24 Drop feed lever

### Detaliile Mașinii

- 1 Tensiune fir
- 2 Buton Inversare/ Buton Auto-lock
- 3 Tăiere ață
- 4 Pârghie pentru butoniere
- 5 Dispozitiv automat pentru introducerea aței în ac
- 6 Capac placă ac
- 7 Masă de cusut și cutie accesorii
- 8 Ax bobinator
- 9 Afișaj numeric
- 10 Butoane de reglare a lățimii cusăturii
- 11 Butoane de reglare a lungimii cusăturii
- 12 Selectarea modului/butonul de reglare a sunetului
- 13 Ax orizontal mosor
- 14 Dispozitiv oprire bobinator
- 15 Suport pentru al doilea papiotă
- 16 Roata de mână
- 17 Buton de pornire
- 18 Priză cablu de alimentare
- 19 Conector dispozitiv comandă de picior
- 20 Ghidaj fir bobină
- 21 Ghidaj fir superior
- 22 Mâner
- 23 Dispozitiv de ridicare a piciorușului presor
- 24 Pârghie alimentare

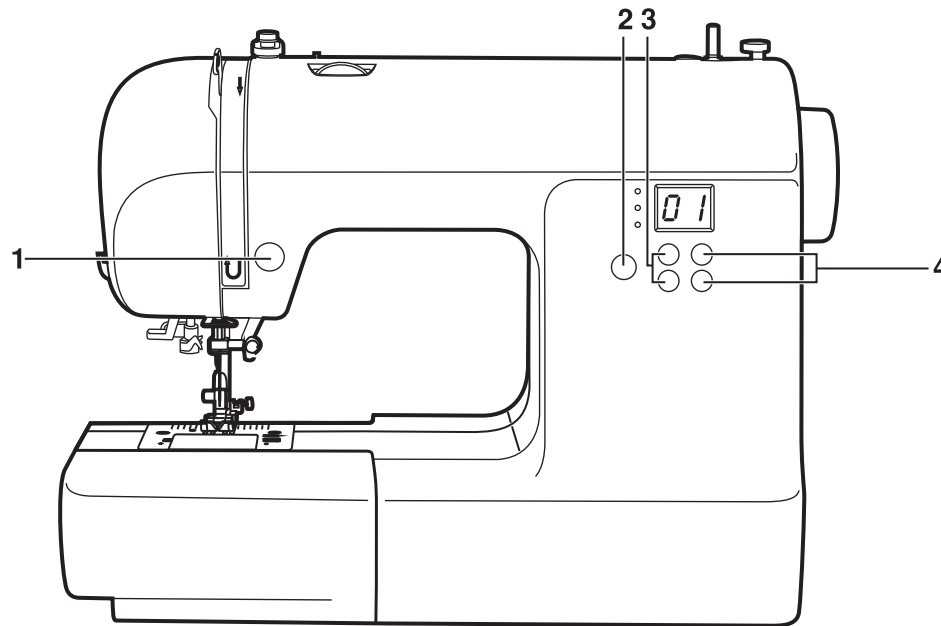

## 1 Taste für Rückwärtsnähen / Automatische Vernähstaste

Solange Sie die Taste gedrückt halten, näht der Nähcomputer bei niedriger Geschwindigkeit rückwärts, ideal z.B. für Vernähstiche.

Bei Auswahl der Muster 01~05 näht die Maschine langsam rückwärts, falls der Rückwärtsknopf gedrückt wird. Nach Loslassen des Knopfes näht die Maschine wieder vorwärts.

Bei Auswahl der Muster 06~19 und 29~99 näht die Maschine sofort 3 Schließstiche, wenn der Rückwärtsknopf gedrückt ist und hört dann automatisch auf.

## 2 Modus-Wahltaste für Stichwahl/Musterwahl

Durch Drücken dieser Taste wechseln Sie zwischen den Modi Stichmustersauswahl, Stichlänge u. Stichbreite. Die Anzeige im Display wechselt von Stichnummer, voreingestellter Stichbreite u. -länge. Wenn Sie diese Taste länger als 2 Sekunden gedrückt halten, schalten Sie den Bestätigungston aus, bzw. wieder ein.

## 3 Tasten für die Stichlängen-Einstellung

Durch Drücken dieser Tasten können Sie die vorprogrammierte Einstellung für die Stichlänge verändern.

## 4 Tasten für die Stichbreiten-Einstellung

Durch Drücken dieser Tasten können Sie die vorprogrammierte Einstellung für die Stichbreite verändern.

### 1 Touche pour couture en marche arrière / Touche finition automatique

En maintenant cette touche enfoncée, la machine coud vers l'arrière à vitesse réduite, idéal par exemple pour effectuer des points de sécurité. Pour les motifs 01-05, la machine pique un point de renforcement à basse vitesse si vous appuyez sur le bouton de marche arrière. Si vous relâchez le bouton, la machine pique de nouveau vers l'avant. Pour les motifs de points 06-19 et 29-99, la machine pique immédiatement trois points d'arrêt si vous appuyez sur le bouton de marche arrière puis s'arrête automatiquement.

### 2 Touche de sélection du point

Appuyez sur ce bouton pour basculer entre la sélection du motif de point, la longueur de point et les modes de point. Largeur de point. L'affichage passe du numéro de point à la largeur de point pré-réglée u. longueur. Si vous appuyez sur ce bouton et le main-tenez enfoncé pendant plus de 2 secondes, vous activez ou désactivez le bip de confirmation.

### 3 Touches pour le réglage de la longueur du point

En appuyant sur ces touches vous pouvez modifier le réglage préprogrammé de la longueur du point.

### 4 Touches pour le réglage de la largeur du point

En appuyant sur ces touches vous pouvez modifier le réglage préprogrammé de la largeur du point.

### 1 Reverse button / Auto-lock button

Hold down this button to sew stitches in reverse or sew reinforcement stitches at a low speed. When the patterns 01-05 are selected, the machine will sew reverse stitch at a low speed if the reverse button is pressed. The machine will sew forward after the button is released. When the patterns 06-19, 29-99 are selected, the machine will immediately sew 3 locking stitches when the reverse button is pressed, then automatically stop.

### 2 Mode selection button for stitch/pattern selection

Pressing this button toggles between stitch pattern selection, stitch length, and stitch modes. Stitch width. The display changes from the stitch number to the preset stitch width u. -length. If you press and hold this button for more than 2 seconds, you will turn the confirmation beep off or on again.

### 3 Stitch length adjustment buttons

Press this button to adjust the pre-programmed length of the stitch.

### 4 Stitch width adjustment buttons

Press this button to adjust the width of the stitch.

### 1 Butonul invers / Buton de autoblocare

Țineți apăsat acest buton pentru a coase invers sau pentru a coase cusăturile întăritoare la viteză redusă. Atunci când sunt selectate tiparele 01 - 05, mașina va efectua o cusătură inversă la viteză redusă, dacă este apăsat butonul de coasere inversă. Mașina va coase în direcția înainte după eliberarea butonului. Atunci când sunt selectate tiparele 06-19,29-99, mașina va efectua imediat 3 cusături în punctele de suveică, dacă este apăsat butonul de coasere inversă, apoi se va opri automat.

### 2 Buton de selectare a modului pentru alegerea cusăturii/tiparului

Prin apăsarea acestui buton puteți schimba între selectare tipar cusătură, lungime și lățime cusătură. Simbolurile de pe afișaj se schimbă de la numărul de tipar cusătură, la lungimea sau lățimea prestabilită a cusăturii. Prin apăsarea acestui buton pentru mai mult de două secunde, puteți porni / opri soneria.

### 3 Butoanele de reglare a lungimii cusăturii

Apăsați acest buton pentru a regla lungimea programată în prealabil a cusăturii.

### 4 Butoane de reglare a lățimii cusăturii

Apăsați acest buton pentru a regla lungimea programată în prealabil a cusăturii.

00	01	02	03	04	05	06	07	08	09	10	11	12	13	14	15	16	17	18	19
20	21	22	23	24	25	26	27	28	29	30	31	32	33	34	35	36	37	38	39
40	41	42	43	44	45	46	47	48	49	50	51	52	53	54	55	56	57	58	59
60	61	62	63	64	65	66	67	68	69	70	71	72	73	74	75	76	77	78	79
80	81	82	83	84	85	86	87	88	89	90	91	92	93	94	95	96	97	98	99

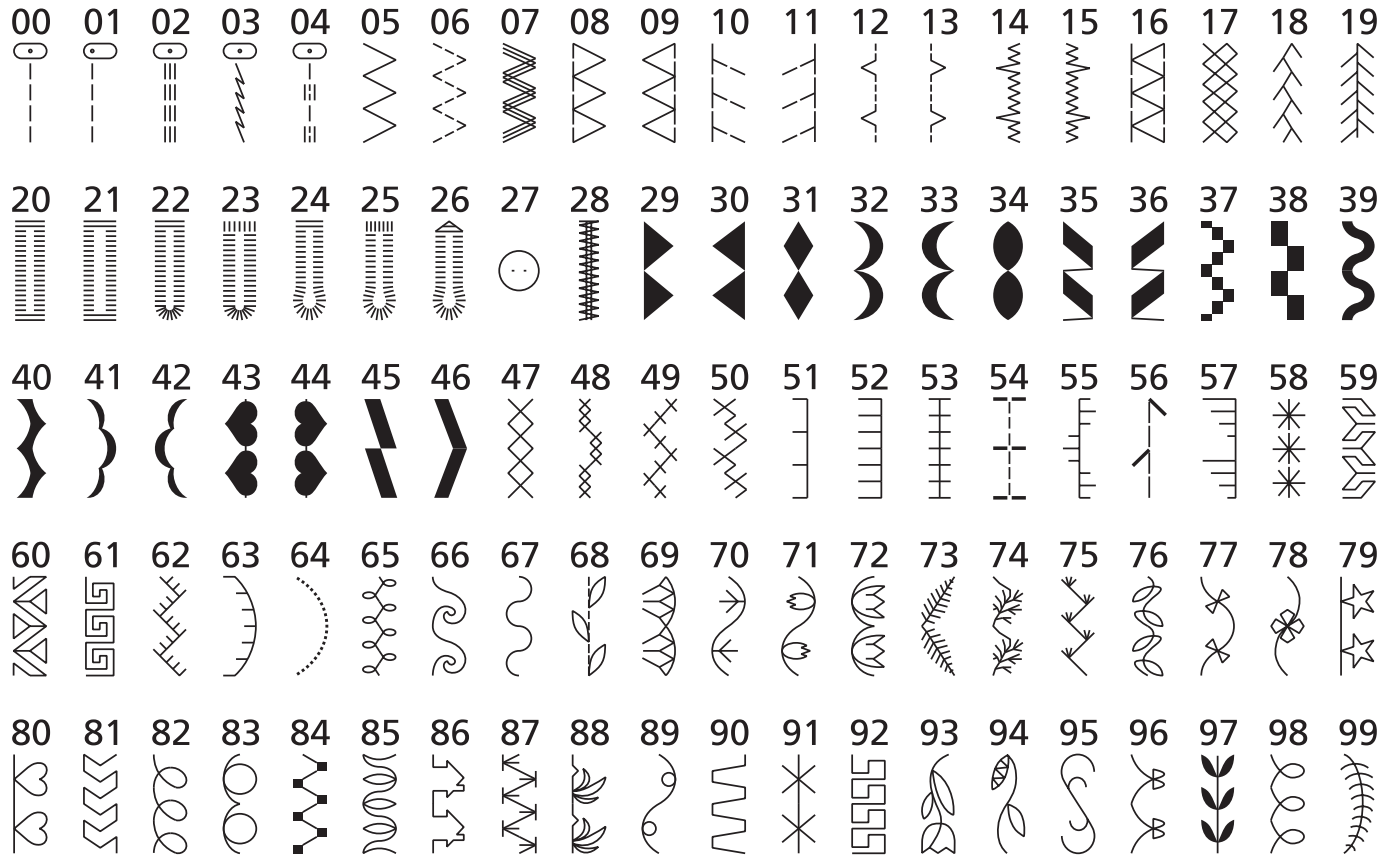

## Standardzubehör / Accessoires standard / Accessories standard / Set standard

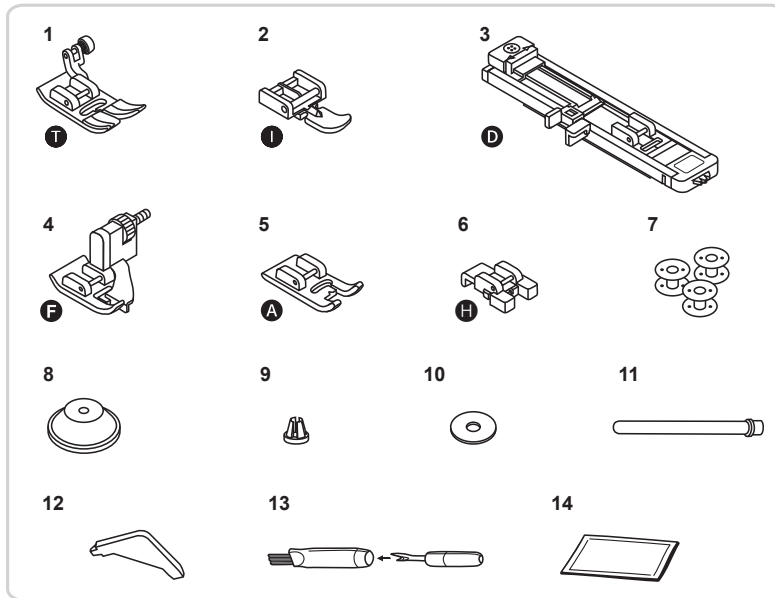

## Standardzubehör

- 1 Universalfuß **T**
- 2 Reißverschlussfuß **L**
- 3 Knopflochfuß **D**
- 4 Bindstichfuß **F**
- 5 Raupennahtfuß **A**
- 6 Knopfannähuß **H**
- 7 Greiferspulen (3x)
- 8 Garnrollenhalter (groß)
- 9 Garnrollenhalter (klein)
- 10 Filzunterlage
- 11 Zweiter Garnrollenstift
- 12 L-Schraubenzieher
- 13 Reinigungspinsel/Pfeiltrenner
- 14 Paket Nähadeln

## Optional

- 15 Kantenumnähuß **E**
- 16 Rollsaumfuß (Säumer) **K**
- 17 Schnurauftnahfuß **M**
- 18 Quiltfuß **P**
- 19 Stopf-/Stickfuß
- 20 Kräusler
- 21 Obertransportfuß

## Optional / En option / Optional / **Optional**

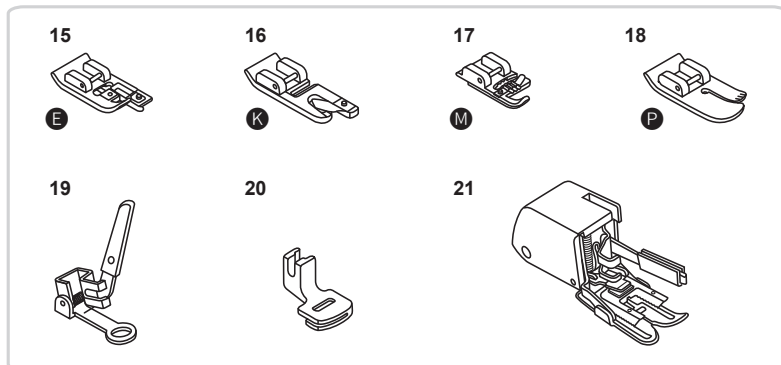

### Accessoires standard

- 1 Pied universel **T**
- 2 Pied pour fermeture éclair **L**
- 3 Pied pour boutonnière **D**
- 4 Pied ourlet invisible **F**
- 5 Pied broderie **A**
- 6 Pied boutons **H**
- 7 Canettes (3x)
- 8 Anneau de fixation de la bobine (grand)
- 9 Anneau de fixation de la bobine (petit)
- 10 Feutre
- 11 Deuxième support bobine
- 12 Tournevis en L
- 13 Pinceau de nettoyage / découd-vite
- 14 Assortiment d'aiguilles

### En option

- 15 Pied overlock **E**
- 16 Pied ourlet **K**
- 17 Pied pour cordonnet **M**
- 18 Pied quilting **P**
- 19 Pied reprise
- 20 Pied à fronces
- 21 Pied double transport

### Accessories standard

- 1 All purpose foot **T**
- 2 Zipper foot **L**
- 3 Buttonhole foot **D**
- 4 Blind hem foot **F**
- 5 Satin stitch foot **A**
- 6 Button sewing foot **H**
- 7 Bobbin (3x)
- 8 Spool holder (large)
- 9 Spool holder (small)
- 10 Spool pin felt
- 11 Auxiliary spool pin
- 12 L-Screwdriver
- 13 Brush / Seam ripper
- 14 Pack of needles

### Optional

- 15 Overcasting foot **E**
- 16 Rolled hem foot **K**
- 17 Cording foot **M**
- 18 Quilting foot **P**
- 19 Darning / Embroidery foot
- 20 Gathering foot
- 21 Walking foot

### Set standard

- 1 Picioruş universal **T**
- 2 Picioruş pentru fermoar **L**
- 3 Picioruş pentru butonieră **D**
- 4 Picioruş tiv ascuns **F**
- 5 Picioruş satin **A**
- 6 Picioruş pentru nasturi **H**
- 7 Mosorele (3x)
- 8 Suport bobină (Mare)
- 9 Suport bobină (Mică)
- 10 Pasla pentru axul papiotei
- 11 Suport pentru al doilea papiotă
- 12 L-Surubelniţă
- 13 Perie/ Desfăcător cusătură
- 14 Pachet de ace

### Optional

- 15 Picioruş pentru overlock **E**
- 16 Picioruş presor pentru tiv îngust îndoit **K**
- 17 Picioruş de coasere a şnurului şi a benzii elastice **M**
- 18 Picioruş pentru cusături drepte şi ţesături subţiri **P**
- 19 Picioruş pentru broderie şi stopat
- 20 Picioruş încreţire
- 21 Picioruş presor transportor

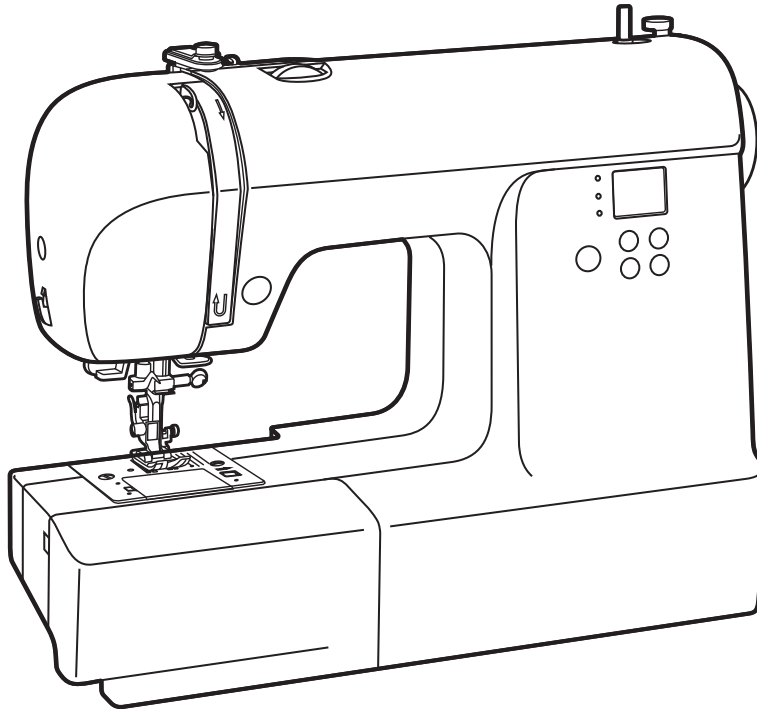

### Vor dem ersten Gebrauch

Bitte beachten Sie, dass unsachgemäßer Umgang mit Strom tödlich sein kann. Bitte lesen Sie daher die Sicherheitshinweise auf Seite 4 und die nachfolgenden Sicherheitsmaßnahmen:

- Darauf achten, dass Kinder keine Gelegenheit erhalten, mit der Nähmaschine zu spielen!
- Die sich bewegende Nadel ist eine Gefahrenquelle, nicht berühren!
- Manipulationen im Bewegungsbereich der Nadel, des Nähfußes und der Stichplatte dürfen nur bei ausgeschalteter Maschine (Netzschalter auf „0“ stellen) vorgenommen werden.
- Herausnehmen und Wiedereinsetzen der Fadenspule nur bei ausgeschaltetem Gerät vornehmen (Netzschalter auf „0“ stellen).
- Vor allem das korrekte Einlegen der Greiferspule und des Unterfadens sowie das Einfädeln des Oberfadens sind elementar, damit Sie reibungslos nähen können. Bitte seien Sie dabei besonders sorgfältig und gehen Sie wie beschrieben Schritt für Schritt vor.

### Gerät betriebsbereit machen

Im Anschlagetisch befindet sich die Zubehörbox. Sie können den Anschlagetisch nach links abziehen. Darin finden Sie die Befestigung für das Stichmusterschild. Stecken Sie die Befestigung seitlich in den Gerätegriff und stecken Sie das Schild in den Schlitz der Befestigung.



### Avant la première utilisation

Merci de noter qu'une manipulation incorrecte avec l'électricité peut être mortelle. C'est pourquoi il est nécessaire de lire les consignes de sécurité page 8 et les mesures de sécurité sur les pages suivantes :

- Prenez soin que les enfants n'aient pas la possibilité de jouer avec la machine à coudre !
- L'aiguille qui bouge est une source de danger ; Ne la touchez pas !
- Toute manipulation autour de l'aiguille, du pied de biche ou de plaque à aiguille ne peut être effectuée que lorsque la machine est éteinte (interrupteur sur la position « O »).
- Installez et retirez la bobine uniquement lorsque la machine est éteinte (interrupteur sur la position « O »).
- Tout particulièrement la mise en place correcte de la canette et du fil inférieur ainsi que l'enfilage du fil supérieur sont élémentaires pour que puissiez coudre sans problème. Soyez très prudent et procédez comme décrit ci-dessous étape par étape.

### Préparation de la machine

La boîte à accessoires se trouve dans le plateau coulissant. Vous pouvez retirer le plateau coulissant en le déplaçant vers la gauche. Vous trouverez dedans la fixation pour la plaque des points. Installez la fixation sur le côté dans la poignée de la machine et placez la plaque des points dans la fente de la fixation.

### Before first use

Please note that improper handling of electrical currents can be lethal. Therefore, please read the safety measures on page 12 and the following safety precautions:

- Make sure that children do not get the opportunity to play with the sewing machine!
- The moving needle is a safety hazard, do not touch!
- Manipulations in the movement area of the needle, the foot and the needle plate cover must only be performed while the machine is switched off (set power switch to „O“).
- Only remove and replace the thread spool while the appliance is switched off (set power switch to „O“).
- Especially the correct inserting of the bobbin and the bobbin thread as well as threading the upper thread are crucial for smooth sewing. Please pay special attention to this and proceed step-by-step, as described.

### Making the appliance operational

The accessory box can be found in the extension table. You can pull the extension table off to the left. In it, you can find the clip for the stitch pattern plate. Push the clip into the appliance handle sideways and push the plate into the slot of the clip.

### Înainte de prima utilizare

Rețineți că manevrarea inadecvată a curentului electric poate conduce la deces. Prin urmare, citiți măsurile de siguranță de la pagina 8 și următoarele precauții cu privire la siguranță:

- Asigurați-vă că mașina de cusut nu este accesibilă copiilor pentru a se juca cu aceasta!
- Acul în mișcare reprezintă un pericol pentru siguranță, nu-l atingeți!
- Manipularea în zona de mișcare a acului, a piciorușului și a capacului plăcii acului trebuie efectuate numai cât timp mașina este oprită (setați comutatorul de alimentare la „O“).
- Scoateți și puneți la loc bobina de înfilare în timp ce aparatul este oprit (setați comutatorul de alimentare la „O“).
- În special introducerea corectă a bobinei și a firului de pe bobină, precum și înfilarea firului superior, au o importanță majoră pentru o coasere uniformă. Acordați deosebită atenție acestui lucru și efectuați acțiunile pas cu pas, conform descrierii.

### Punerea în funcțiune a aparatului

Caseta cu accesorii poate fi găsită în masa de extindere. Puteți trage masa de extindere în afară, spre stânga. În aceasta, puteți găsi clema pentru placa de tipare de cusături. Împingeți clema în părțile laterale ale mânerului aparatului și împingeți placa în fanta clemei.

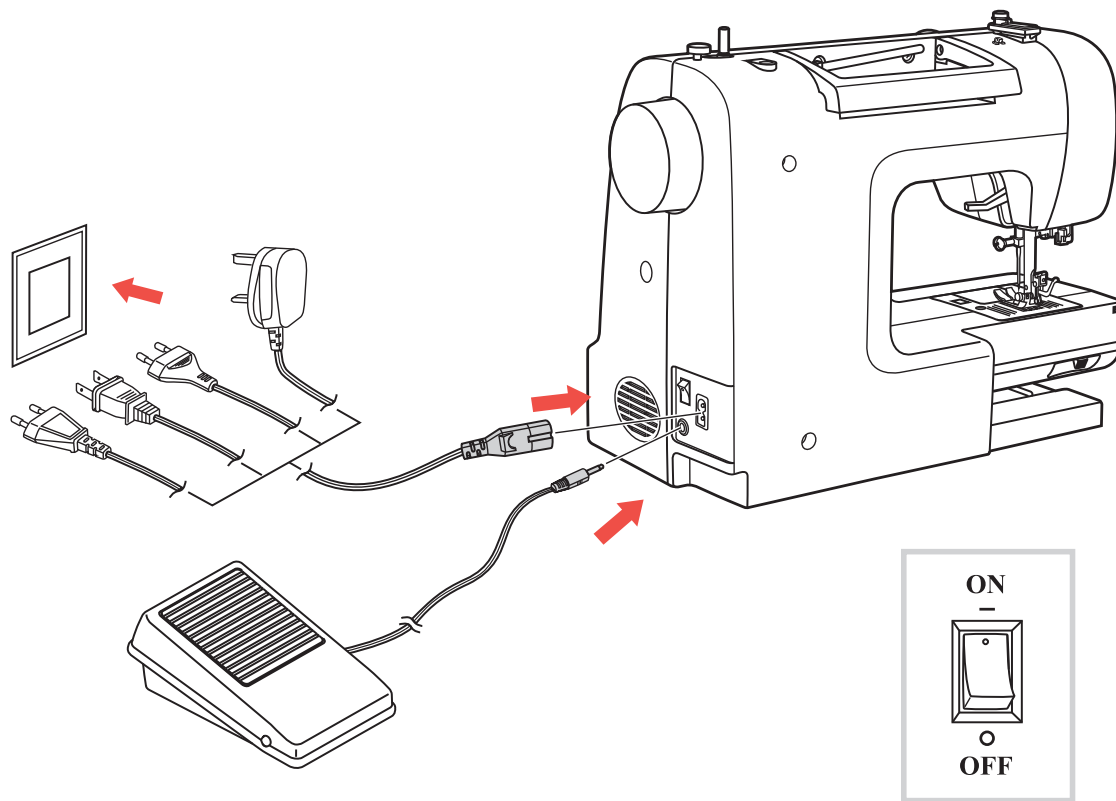

**ACHTUNG:** Immer sicherstellen, dass der Nähcomputer vom Stromnetz getrennt und der Hauptschalter auf „0“ (AUS) ist, wenn er nicht im Gebrauch ist. Dies gilt auch vor dem Anbringen oder Entfernen von Teilen (z. B. Nadelwechsel).

## Nähcomputer ans Stromnetz anschließen

Vor Anschluss des Nähcomputers ans Stromnetz, bitte zuerst sicherstellen, dass Spannung (Volt) und Frequenz des Gerätes mit Spannung und Frequenz des Stromnetzes übereinstimmen.

1. Nähcomputer auf stabilen Tisch stellen.
2. Stecker des Fußpedals in die Buchse stecken.
3. Stecker (2 Eingänge) des Netzanschlusskabels in die Netzanschlussbuchse am Nähcomputer stecken.
4. Netzkabelstecker am Stromnetz anschließen.
5. Hauptschalter auf „-“ (EIN) stellen.
6. Das Nählicht beginnt zu leuchten, sobald der Nähcomputer eingeschaltet wurde.

Zum Ausschalten den Hauptschalter auf „0“ (AUS) stellen und Netzstecker herausziehen.



**ATTENTION :** Vérifiez toujours que la machine à coudre électronique est débranchée et l'interrupteur est sur « O » (ARRET) lorsqu'elle n'est pas en service. Il en va de même lorsque vous voulez installer ou démonter un élément de la machine (p.ex. pour remplacer l'aiguille).

### Branchement de la machine à coudre électronique

Avant de brancher la machine à coudre électronique dans une prise secteur, vérifiez que la tension (volt) et la fréquence de la machine correspond à la tension et la fréquence du secteur.

1. Placez la machine à coudre électronique sur une table stable.
2. Branchez la prise de la pédale de commande dans la fiche.
3. Branchez la prise (2 entrées) du cordon d'alimentation dans la fiche correspondante de la machine à coudre électronique.
4. Branchez le cordon d'alimentation dans une prise secteur appropriée.
5. Placez l'interrupteur sur « - » (MARCHE).
6. La lumière de la machine à coudre s'allume dès que la machine à coudre électronique est branchée.

Pour éteindre la machine, placez l'interrupteur sur « O » (ARRET) et débranchez-la.



**CAUTION:** Always make sure that the machine is unplugged from power source and the main switch is on „O” when the machine is not in use and before inserting or removing parts (f.e. changing the needle).

### Connecting the machine to the power source

Before connecting the power supply, make sure that the voltage and frequency shown on the machine is conforming with your electrical power.

1. Place machine on a stable surface.
2. Connect the foot control into the connector.
3. Connect the power line cord to the machine by inserting the 2-hole plug into the power cord socket.
4. Connect the power line plug to the electric outlet.
5. Turn on the power switch to “-” position (ON).
6. The sewing lamp will light up when the switch is turned on.

To disconnect, turn the power switch to the off position “O”, then remove plug from outlet.



**ATENȚIE:** Întotdeauna asigurați-vă că aparatul este deconectat de la sursa de alimentare și comutatorul principal este pe “O” atunci când aparatul nu este în uz și înainte de a introduce sau scoate piese.

### Conectarea mașinii la sursa de alimentare cu energie

Înainte de a conecta la sursa de alimentare, asigurați-vă că tensiunea și frecvența afișate pe plăcuța este conform cu puterea de alimentare.

1. Așezați mașina pe o masă stabilă.
2. Conectați dispozitivul de comandă de picior la conector.
3. Conectați cablul de alimentare la mașină, introducând fișa cu două orificii în priză de alimentare.
4. Conectați fișa liniei de alimentare la priză electrică.
5. Comutați butonul de alimentare în poziția „-” (ON - PORNIT).
6. Lampa de cusut se va aprinde atunci când comutatorul este pornit.

Pentru a deconecta, răsușiți comutatorul de alimentare în poziția „O”, apoi scoateți fișa din priză.



**ACHTUNG:** Hauptschalter immer ausschalten (auf „0“ stellen) bevor der Nähfuß eingesetzt bzw. gewechselt wird!

## Den richtigen Nähfuß einsetzen / Nähfuß wechseln

### ❶ Nähfußhalter anbringen

1. Nähfußstange (a) durch Anheben des Nähfußhebels hochstellen;
2. Nähfußhalter (b) wie abgebildet anbringen.

### ❷ Nähfuß einsetzen

1. Nähfußhalter (b) senken, bis die Aussparung (c) direkt über dem Stift des Nähfußes liegt.
2. Befestigungshebel (d) nach oben drücken.
3. Nähfußhalter (b) senken und der Nähfuß (f) rastet automatisch ein.

### ❸ Nähfuß entfernen

1. Nähfuß hochstellen. Befestigungshebel (e) nach oben drücken und der Nähfuß löst sich.

### ❹ Kantenlineal anbringen

1. Kantenlineal (g) wie abgebildet durch die Öffnung schieben. Je nach gewünschter Breite des Saums, der Falten usw. einstellen.

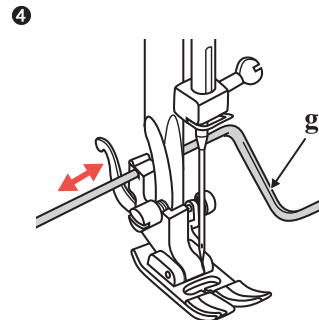
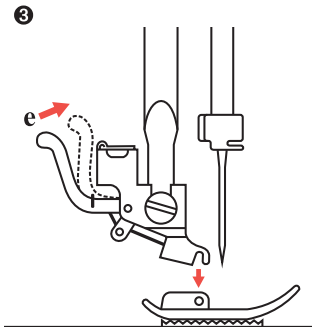
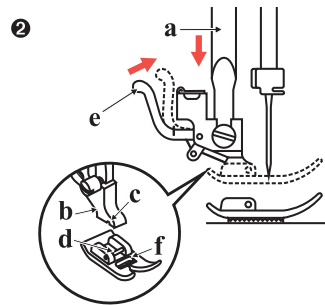
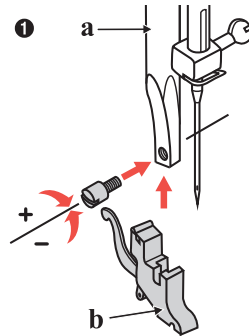

## Pied de biche

## Presser Foot

## Schimbarea piciorușului



**ATTENTION :** Eteignez toujours l'interrupteur (en le plaçant sur « 0 ») avant de monter ou remplacer le pied de biche !



**ATTENTION:** Turn power switch to off („0”) position when changing the presser foot.



**ATENȚIE:** Răsușiți comutatorul de alimentare în poziția de deconectare („0”) atunci când schimbați piciorușul presor.

### Montage du pied de biche approprié / remplacement du pied de biche

#### ❶ Montage du support du pied de biche

1. Mettez la tige du pied de biche (a) en position haute en soulevant le levier du pied de biche.
2. Montez le support du pied de biche (b) comme indiqué sur l'illustration.

#### ❷ Montage du pied de biche

1. Abaissez le support du pied de biche (b) jusqu'à ce que l'évidement (c) soit directement au-dessus de la tige du pied de biche.
2. Soulevez le levier de fixation (d).
3. Abaissez le support du pied de biche, le pied de biche (f) s'enclenche automatiquement.

#### ❸ Démontage du pied de biche

1. Placez le pied de biche en position haute. Soulevez le levier de fixation (e) et le pied de biche se détache.

#### ❹ Montage du guide piqûre

1. Poussez le guide piqûre (g) à travers l'ouverture comme indiqué sur l'illustration. Installez-le en fonction de la largeur souhaitée de l'ourlet, du pli, etc.

### Attaching / changing the presser foot

#### ❶ Attaching the presser foot holder

1. Raise the presser foot bar (a) by raising the presser foot lifter.
2. Attach the presser foot holder (b) as illustrated.

#### ❷ Attaching the presser foot

1. Lower the presser foot holder (b) until the cut-out (c) is directly above the pin.
2. Raise the lever (d).
3. Lower the presser foot holder (b) and the presser foot (f) will engage automatically.

#### ❸ Removing the presser foot

1. Raise the presser foot. Raise the lever (e) and the foot will disengage.

#### ❹ Attaching the edge / quilting guide

1. The edge / quilting guide (g) can be attached as illustrated. Adjust as needed for hems, pleats, quilting, etc.

### Atașarea / Schimbarea piciorușului

#### ❶ Atașarea suportului de picioruș

1. Ridicați bara piciorușului (a) ridicând pârghia piciorușului presor.
2. Atașați suportul de picioruș (b) așa cum este ilustrat.

#### ❷ Montarea piciorușului

1. Lăsați în jos dispozitivul de prindere picioruș (b) până când canelura (c) ajunge deasupra știftului (d).
2. Ridicați pârghia (d).
3. Lăsați în jos dispozitivul de prindere picioruș (b) și piciorușul (f) va intra automat în locaș.

#### ❸ Îndepărtarea piciorușului

1. Ridicați piciorușul. Apăsați brațul negru (e) și piciorușul de va decupla.

#### ❹ Montare limitator margine

1. Împingeți rigla de limitare margine (g) în locaș conform figurii. Reglați distanța după plac pentru surfilare, încrețire, etc.

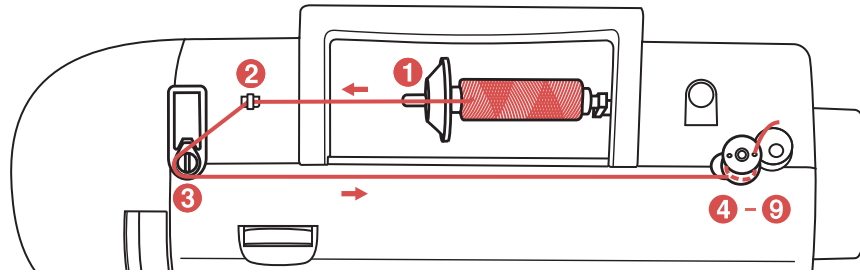

## Unterfaden auf Greiferspule spulen

- ❶ Garnrolle und Garnrollenhalter auf den Garnrollenstift setzen. Bei größeren Garnrollen wird der Halter mit der breiten Seite auf die Rolle gesetzt, bei kleineren Rollen mit der schmalen Seite, oder verwenden Sie den kleinen Rollenhalter. Verfügt die Garnrolle über einen Fadenhalterschlitzz, wird die Rolle mit diesem Ende nach rechts platziert, damit sich der Faden während des Abwickelns nicht darin verfängt.
- ❷ Faden in Fadenführung einhängen.
- ❸ Führen Sie den Faden im Gegen-Uhrzeigersinn um die Unterfadenspulführung, dann nach rechts führen.
- ❹ Faden wie abgebildet durch ein Innenloch in der Greiferspule fädeln und leere Greiferspule auf den Spulerstift setzen.
- ❺ Spulerstift nach rechts gegen die Begrenzung drücken.

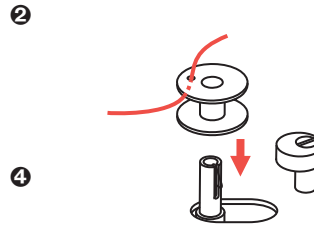
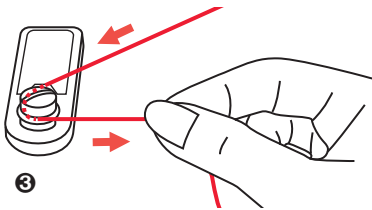
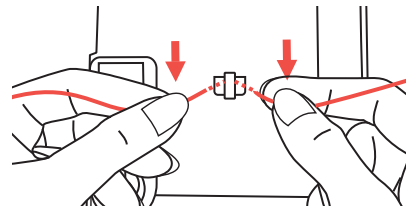
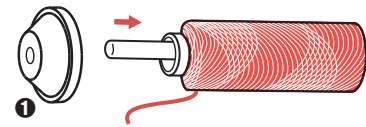



### Embobiner le fil inférieur sur la canette

- ❶ Placez l'anneau de fixation de la bobine ainsi que la bobine sur le support bobine. Pour les bobines de grande taille, le côté le plus large de l'anneau doit être placé sur la bobine. Pour les bobines de petite taille, le côté le moins large de l'anneau doit être placé sur la bobine ou utilisez le petit support bobine. Si la bobine est munie d'une fente support-fil, cette extrémité de la bobine est placée vers la droite, de manière à ce que le fil ne s'empêtre pas dans la fente lorsqu'il est déroulé.
- ❷ Accrochez le fil dans le guide-fil.
- ❸ Enfilez le fil autour du guide-fil inférieur dans le sens inverse des aiguilles d'une montre puis vers la droite.
- ❹ Enfilez le fil comme indiqué sur l'illustration à travers le trou situé sur la canette et placez la canette vide sur le support canette.
- ❺ Poussez le support canette vers la droite en direction de l'arrêt.

### Winding the bobbin

- ❶ Place the thread and spool holder onto the spool pin. For larger spools of thread, place the large side of the spool holder toward the spool. For smaller spools of thread, place the small side of the spool holder toward the spool, or use the small spool holder. If the thread spool has a thread retaining slit, place this end of the spool toward the right, so the thread doesn't get caught while winding the bobbin.
- ❷ Snap the thread into the thread guide.
- ❸ Wind the thread counter-clockwise around the bobbin winder tension disk (bobbin thread guide).
- ❹ Place the thread end through one of the inner holes in the bobbin as illustrated and place empty bobbin on the spindle.
- ❺ Push the bobbin to right.

### Înfășurarea bobinei

- ❶ Instalați mosorelul pe suportul pentru papioță. Așezați firul și suportul mosorului pe axul mosorului. La mosoarele mai mari, așezați partea mare a suportului mosorului îndreptată spre mosor. La mosoarele mai mici, așezați partea mică a suportului mosorului îndreptată spre mosor sau folosiți suportul pentru mosorul mic. Dacă mosorul are un șanț de suport al firului, așezați acest capăt al mosorului îndreptat spre dreapta, astfel încât firul să nu fie prins în timpul înfășurării bobinei.
- ❷ Fixați firul în ghidul de fir superior.
- ❸ Înfășurați firul în sensul ceasornicului în jurul discului de tensiune bobinator.
- ❹ Așezați capătul firului prin una din găurile interioare în bobină așa cum este ilustrat și așezați bobina goală pe ax.
- ❺ Împingeți bobina la dreapta.

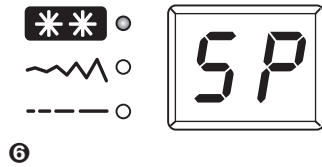

6

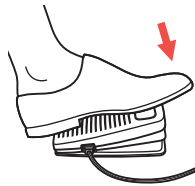

8



10

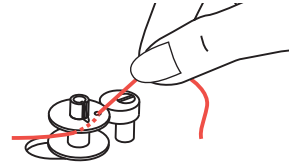

7

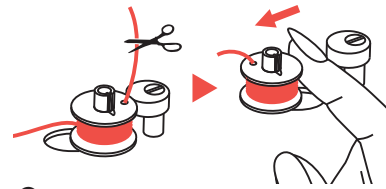

9

## Unterfaden auf Greiferspule spulen

- 6 Spule nach rechts drücken. In dieser Position erscheint im Display die Anzeige "SP".
- 7 Halten Sie das Fadenende mit der Hand fest.
- 8 Fußanlasser drücken, damit die Nähmaschine zu spulen beginnt.
- 9 Stoppen Sie den Vorgang nach ein paar Umdrehungen der Greiferspule und schneiden Sie den Faden möglichst nahe dem Loch ab. Weiterspulen, bis die Greiferspule gefüllt ist. Der Spulermotor hält automatisch, wenn die Spule voll ist. Fuß vom Fußpedal nehmen und Spulerstifte wieder nach links stellen.
- 10 Faden abschneiden und gefüllte Greiferspule vom Stift nehmen.

**HINWEIS:** Solange die Spulvorrichtung in der rechten Position steht ("Garnrolle aufspulen"), näht die Maschine nicht. Um mit dem Nähen zu beginnen, muss der Schalter in die linke Position ("Nähposition") gestellt werden.



**Embobiner le fil inférieur sur la canette**

- ⑥ Lorsque la tige du bobineur de canette est poussée vers la gauche, "SP" est affiché sur l'écran.
- ⑦ Maintenez le bout du fil avec votre main.
- ⑧ Appuyez sur la pédale pour commencer le bobinage de la canette.
- ⑨ Après quelques tours de la canette, stoppez le tout et coupez le fil le plus près possible du trou. Remettez la machine en marche et continuez à embobiner jusqu'à ce que la canette soit pleine. Le moteur de l'embobinage s'arrête automatiquement lorsque la canette est pleine. Relevez le pied de la pédale de commande puis replacez le support canette à nouveau vers la gauche.
- ⑩ Coupez le fil et retirez la canette pleine du support.

**REMARQUE :** Lorsque la broche du bobineur de canette est poussée à droite, en "position de bobinage de canette", la machine ne peut pas coudre et le volant ne tourne pas. Pour commencer à coudre, poussez la broche du bobineur de canette vers la gauche, en "position de couture".

**Winding the bobbin**

- ⑥ When the bobbin winder shaft is pushed to the right, the number display will show "SP".
- ⑦ Hold the thread tail securely in one hand.
- ⑧ Press on the foot control to start winding the bobbin.
- ⑨ After the bobbin has wound a few turns stop the machine and cut the thread near the hole of the bobbin. Continue filling the bobbin until it is full. The motor stops automatically when the bobbin is full. Release the foot control. Push the bobbin winder spindle to left.
- ⑩ Cut the thread and then remove the bobbin.

**NOTE:** When the bobbin winder switch is placed on the right, „bobbin winding position”, the machine will not sew and the handwheel will not turn. To start sewing, push the bobbin winder switch to the left „sewing position”.

**Înfășurarea bobinei**

- ⑥ Atunci când axul bobinatorului este împins la dreapta, mașina va afișa simbolul "SP".
- ⑦ Țineți coada firului în siguranță într-o mână.
- ⑧ Apăsăți pe dispozitivul de comandă de picior pentru a începe înfășurarea bobinei.
- ⑨ După ce bobina s-a înfășurat de câteva ori, opriți mașina și tăiați firul lângă orificiul bobinei. Continuați să înfășurați bobina până când firul s-a înfășurat complet. Motorul se oprește automat, atunci când firul s-a înfășurat complet pe bobină. Opriți mașina apăsând pe Start/Stop sau eliberând dispozitivul de comandă de picior.
- ⑩ Tăiați firul și apoi scoateți bobina.

**NOTĂ:** Atunci când comutatorul bobinei de înfășurare se află în partea dreaptă, „poziția de înfășurare pe bobină”, mașina nu va coase, iar roata de mână nu se va roti. Pentru a începe să coaseți, împingeți bobinatorul spre stânga, în „poziția de coasere”.

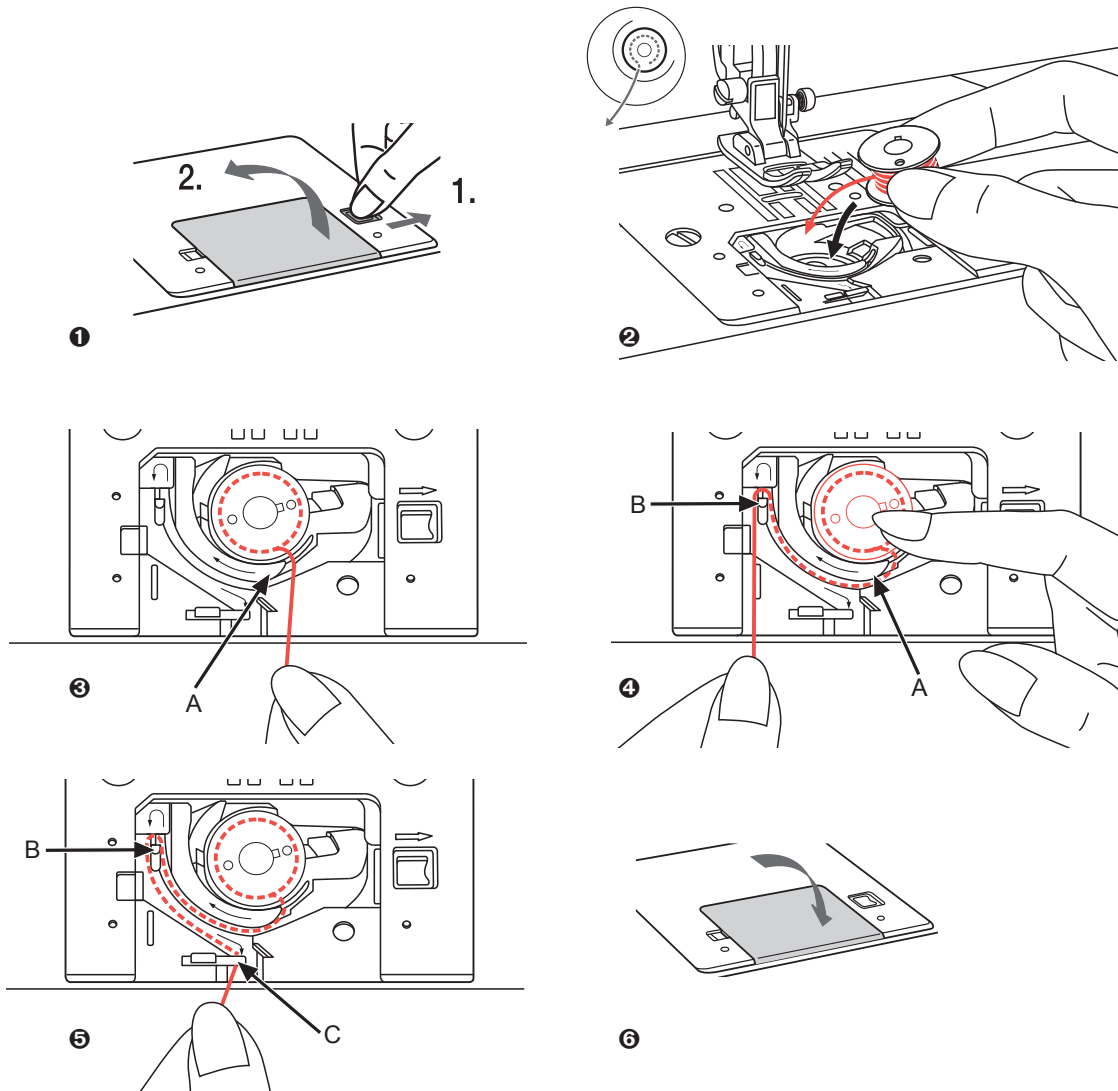

## Greiferspule einsetzen

Zum Einsetzen oder Herausnehmen der Greiferspule muss die Nadel ganz oben sein. Nähfuß anheben. Danach Gerät ausschalten.



**ACHTUNG:** Nähcomputer vor dem Einsetzen oder Herausnehmen der Greiferspule ausschalten (Hauptschalter auf „0“ stellen).

- ❶ Entriegelungshebel in Pfeilrichtung schieben und transparente Abdeckung über der Spulenkapsel entfernen.
- ❷ Spule so in die Spulenkapsel einsetzen, dass sich die Spule im Gegenuhrzeigersinn dreht (Pfeilrichtung).
- ❸ Faden durch Schlitz (A) ziehen.
- ❹ Die Spule mit einer Hand leicht festhalten und mit der anderen Hand den Faden entlang der Pfeilmarkierungen von (A) nach (B) führen.
- ❺ Ziehen Sie dann den Faden entlang der Pfeilmarkierungen von (B) nach (C). Schneiden Sie das Fadenende ab, indem Sie den Faden bei (C) über die Klinge ziehen.
- ❻ Abdeckung wieder einsetzen: Abdeckung zuerst auf der linken Seite einsetzen und dann rechts nach unten drücken, bis sie einrastet.



### Montage de la canette

Pour mettre en place ou retirer la canette, l'aiguille doit être tout en haut. Soulevez le pied de biche. Eteignez ensuite la machine.



**ATTENTION :** Eteindre la machine à coudre électronique avant de mettre en place ou retirer la canette (placez l'interrupteur sur la position « 0 »).

- ❶ Actionnez le levier de déblocage en direction de la flèche et retirez le cache transparent situé sur le boîtier de la canette.
- ❷ Insérez la canette dans le boîtier de manière à ce qu'elle tourne dans le sens inverse des aiguilles d'une montre (en direction de la flèche).
- ❸ Tirez le fil à travers la fente (A).
- ❹ Maintenir la canette légèrement d'une main et avec l'autre, guidez le fil en suivant les flèches de (A) vers (B).
- ❺ Tirez ensuite le fil le long des flèches de (B) vers (C). Coupez le bout du fil en le faisant passer sur le coupe-fil situé sur (C).
- ❻ Remplacez le cache : Pour cela, placez tout d'abord le cache sur le côté gauche puis appuyez sur le côté droit jusqu'à ce qu'il s'enclenche.

### Inserting the bobbin

When inserting or removing the bobbin, the needle must be fully raised. Raise also the presser foot. Then turn off the machine.



**ATTENTION:** Turn power switch to off („0”) before inserting or removing the bobbin.

- ❶ Disengage the lever by pressing the lever to the right (arrow) and remove the transparent cover plate above the bobbin.
- ❷ Insert the bobbin in the bobbin case with the thread running in a counter clockwise direction (arrow).
- ❸ Pull the thread through the slit (A).
- ❹ With a finger held gently on top of the bobbin. Draw the thread at the arrow markings into the stitch plate thread guide from (A) to (B).
- ❺ Pull the thread at the arrow markings into the stitch plate thread guide from (B) to (C). To cut off excess thread pull thread back over the cutting off blade at point (C).
- ❻ Close the bobbin cover plate. First insert cover plate on the left side, then press down right till it engages.

### Introducerea bobinei

Atunci când introduceți și când scoateți bobina, acul trebuie să fie ridicat complet, așadar apăsați butonul „Ridicare/coborâre ac”. Ridicați și piciorușul presor. Apoi deconectați mașina.



**ATENȚIE:** Rotiți comutatorul la „0” înainte de filetarea mașinii.

- ❶ Dezactivați pârghia, apăsând-o spre dreapta (săgeată) și scoateți placa de acoperire transparentă de deasupra bobinei.
- ❷ Introduceți bobina în caseta bobinei, trecând firul în sens antiorar (săgeata).
- ❸ Trageți firul prin șanț (A).
- ❹ Țineți un deget ușor apăsat pe partea superioară a bobinei. Trageți firul de la marcajele cu săgeată în ghidajul firului plăcii de coasere de la (A) la (B).
- ❺ Trageți firul de la marcajele de săgeată pe placa de ac de la (B) la (C). Pentru a reduce excesul de fir trageți firul înapoi peste lama de tăiere la punctul (C).
- ❻ Închideți placa de acoperire a bobinei. Mai întâi introduceți placa de acoperire pe partea stângă, apoi apăsați în jos până când se activează.

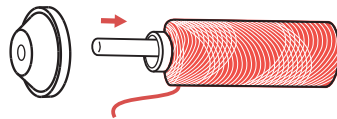
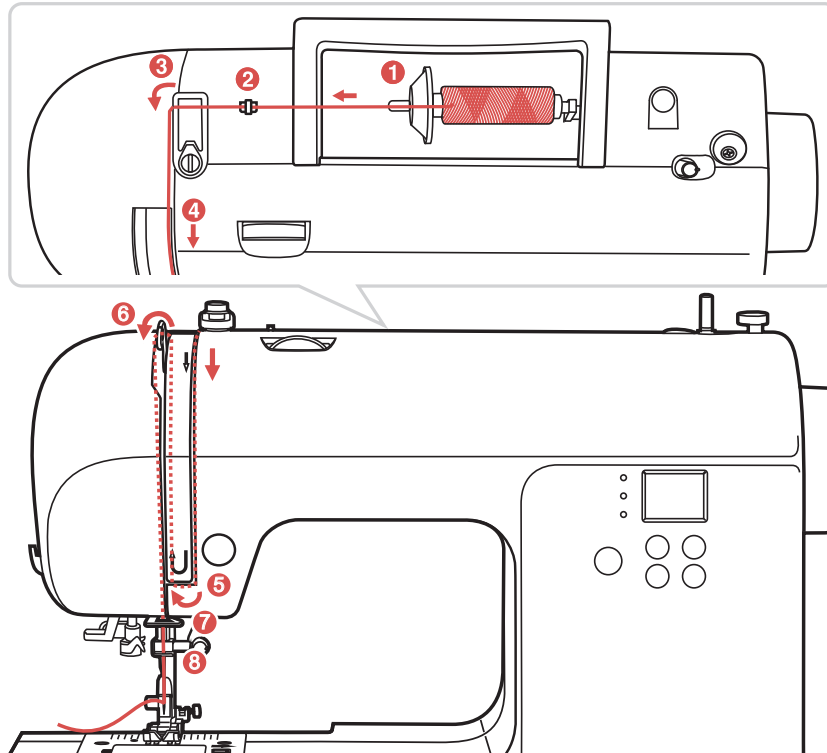

1

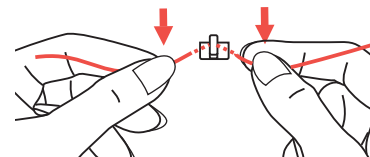

2

## Oberfaden einfädeln

**HINWEIS:** Das Einfädeln des Oberfadens ist sehr einfach. Trotzdem ist es sehr wichtig, sehr genau einzufädeln, andernfalls können Probleme beim Nähen auftreten.

Maschine mit Netzschalter einschalten (Position „-“). Nadel zuerst mit dem Handrad in die höchste Position drehen und den Nähfuß mit dem Nähfußhebel heben, damit sich die Fadenspannung löst.

Dann Maschine aus Sicherheitsgründen während des Einfädelns mit dem Netzschalter wieder ausschalten (Position „0“).

- 1 Garnrollenstift anheben.  
Garnrolle so auf den Garnrollenstift setzen, dass der Faden vorn abspult. Dann den Garnrollenhalter auf den Stift setzen.
- 2 Faden der Garnrolle durch die obere Fadenführung ziehen.

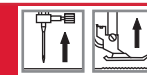

### Enfilage du fil supérieur

**REMARQUE :** L'enfilage du fil supérieur est très simple mais cela doit être fait absolument correctement, sinon cela pourrait poser des problèmes lors de la couture.

Mettez la machine en marche grâce à l'interrupteur (position « – »). Placez tout d'abord l'aiguille tout en haut en utilisant le volant et soulevez également le pied de biche à l'aide du levier afin que la tension du fil soit relâchée. Pour des raisons de sécurité, il est nécessaire de débrancher ensuite la machine pendant l'enfilage (position « O »).

- ❶ Soulever le porte-bobine  
Placez la bobine sur le porte-bobine de manière à ce que le fil s'enfile par l'avant, puis placez le support de la bobine sur le porte-bobine.
- ❷ Enfilez le fil de la bobine à travers le guide-fil supérieur.

### Threading the upper thread

**NOTE:** Threading the upper thread is very easy. It is important to carry out the threading correctly as by not doing so several sewing problems could result.

First turn on the machine with the power switch (position “–”). Start by raising the needle to its highest point by turning the hand wheel, and also raise the presser foot with the lever to release the tension discs. Then turn off the machine (“O” position) while threading for safety reasons.

- ❶ Lift up the spool pin.  
Place the spool of thread on the spool pin so that the thread comes from the front of the spool, then place the spool cap at the end of the spool pin.
- ❷ Draw the thread from the spool through the upper thread guide.

### Înfilarea firului superior

**NOTĂ:** Înfilarea firului superior este foarte ușoară. Este important să efectuați înfilarea corect, întrucât, în caz contrar, ar putea apărea unele probleme la coasere.

Mai întâi porniți mașina de la comutatorul de alimentare (poziția „–”). Începeți prin a ridica acul la punctul cel mai înalt cu ajutorul butonului „ridicare/coborâre ac” (nu cu roata manuală, deoarece va schimba cea mai bună poziție de înfilare) și ridicați și piciorușul presor cu ajutorul pârghiei, pentru a elibera discurile de tensiune. Apoi deconectați mașina (poziția „O”) în timp ce înfilați, din motive de siguranță.

- ❶ Ridicați axul mosorului.  
Așezați mosorul pe axul mosorului, astfel încât firul să vină din partea din față a mosorului, apoi așezați capacul mosorului la capătul axului mosorului.
- ❷ Trageți firul de pe mosor prin ghidajul superior al firului.

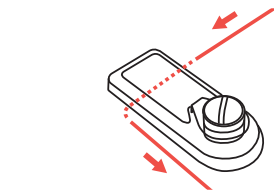

3

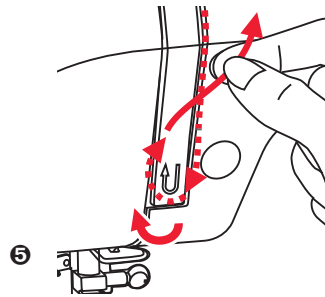

5

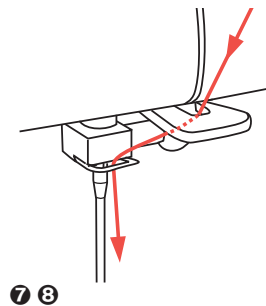

7 8

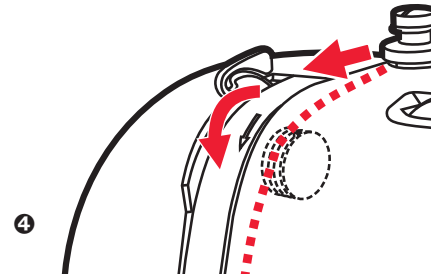

4

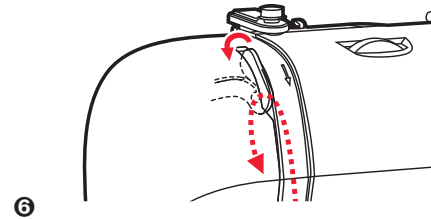

6

## Oberfaden einfädeln

- 3 Faden nach links durch die Fadenführung und dann nach vorne ziehen, wie abgebildet.
- 4 Faden in rechten Schlitz legen und nach unten führen.
- 5 Nach links unter der Führungsnase durch und dann wieder nach oben führen.
- 6 Oben angelangt, Faden von rechts nach links in den Schlitz des metallenen Fadengebers legen und wieder nach unten führen.
- 7 Faden hinter der flachen horizontalen Fadenführung durchführen.
- 8 Fadenende von vorne nach hinten durch den kleinen Bügel am Nähfußhalter ziehen und ein etwa 10 cm langes Fadenende stehen lassen.

Verwenden Sie zum Einfädeln der Nadel den Einfädler (siehe nächste Seite).

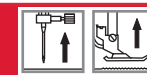

### Enfilage du fil supérieur

- ➊ Enfilez le fil à travers le guide-fil de la droite vers la gauche puis de l'arrière vers l'avant, comme illustré.
- ➋ Placez le fil dans la fente de droite puis enfillez-le vers en bas.
- ➌ Passez le fil sous le guide-fil puis faites-le remonter.
- ➍ Arrivé en haut, faites passer le fil de la droite vers la gauche dans la fente du guide-fil métallique puis faites le redescendre.
- ➎ Faites glisser le fil derrière le guide-fil plat horizontal.
- ➏ Placez l'extrémité du fil de l'avant vers la droite à travers la petite tige située sur le support du pied de biche et laissez dépasser une longueur de fil d'environ 10 cm.

Pour enfiler le fil dans l'aiguille utilisez l'enfileur (voir page suivante).

### Threading the upper thread

- ➊ Guide the thread around the thread guide pulling the thread through the pre-tension spring as illustrated.
- ➋ Guide the thread into the right slot and pass it downwards.
- ➌ Then, down and around the check spring holder and up again.
- ➍ At the top of this movement, pass the thread from right to the left through the slotted eye of the take-up lever and then downwards again.
- ➎ Pass the thread behind the flat, horizontal thread guide.
- ➏ Pull the end of the thread through the needle from front to rear, and pull out about 10 cm of thread.

Use the needle threader to thread the needle. (On the next page).

### Înfilarea firului superior

- ➊ Ghidați firul în jurul ghidajului, trăgându-l prin arcul de pretensionare, așa cum este ilustrat.
- ➋ Ghidați firul în fanta corectă și apoi treceți-l în jos, prin aceasta.
- ➌ Apoi în jos și în jurul suportului arcului de reținere și, din nou, în sus.
- ➍ La partea de sus a acestei mișcări, treceți firul de la dreapta la stânga, și apoi din nou în jos.
- ➎ Treceți firul prin spatele ghidajului de fir plan, orizontal.
- ➏ Trageți capătul firului prin acul de la fata la spate, și trageți de aproximativ 10 cm de fir.

Utilizați înfilatorul de ac pentru înfilare (vezi pagina următoare pentru instrucțiuni).



**ACHTUNG:** Nähcomputer ausschalten (Hauptschalter auf „0“ stellen).

**WICHTIG:** Die Nadel mithilfe des Handrads in die höchste Nadelposition drehen. Den Nähfuß auf die Stichplatte absenken.

## Automatisches Einfädeln

- ❶ Hebel des Einfädlers langsam senken und Faden durch das Fadenführungshäkchen wie abgebildet durchführen, dann Faden nach rechts ziehen.
- ❷ Der Einfädler dreht sich automatisch in Einfädelposition und das Häkchen fährt durchs Nadelöhr.
- ❸ Faden vor der Nadel holen.
- ❹ Faden locker halten und Hebel langsam loslassen. Das Häkchen dreht sich, zieht den Faden durchs Nadelöhr und formt dabei eine Schlinge. Faden durchs Öhr ziehen.

## HINWEISE:

### Der Einfädler funktioniert nicht:

- mit **krummen oder defekten Nadeln** (s. Seite 64)
- wenn sich die **Nadel nicht in der Höchststellung befindet**, da sonst das Häkchen nicht durch das Nadelöhr passt.
- mit **Zwillingsnadeln** (nicht im Lieferumfang)

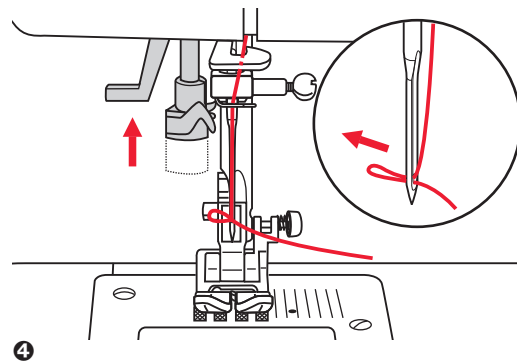
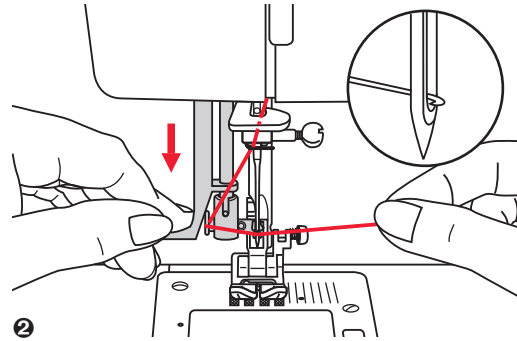
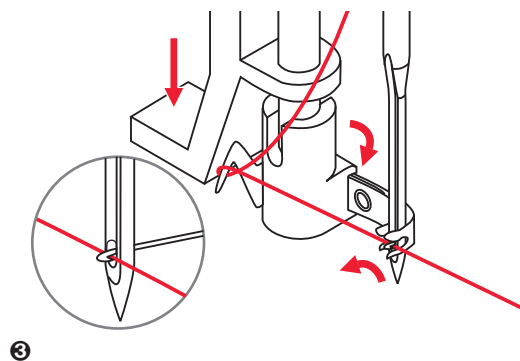
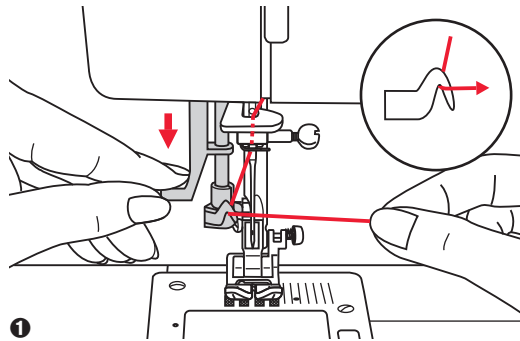





**ATTENTION :** Eteindre la machine à coudre électronique (placez l'interrupteur sur « O »).

**IMPORTANT :** L'aiguille doit être tout d'abord placée en position élevée à l'aide du volant. Abaissez le pied de biche sur la plaque à aiguille.

### Enfilage automatique

- ❶ Abaissez lentement le levier de l'enfileur et faites glisser le fil à travers le petit crochet du guide-fil comme indiqué sur l'illustration, puis tirez le fil vers la droite.
- ❷ L'enfileur se tourne automatiquement sur la position d'enfilage et le petit crochet passe à travers le chas de l'aiguille.
- ❸ Attrapez le fil devant l'aiguille.
- ❹ Tenez le fil sans le tirer puis relâchez lentement le levier. Le petit crochet se tourne, tire le fil vers le chas de l'aiguille et forme ainsi une boucle.

### REMARQUE :

#### L'enfileur ne fonctionne pas :

- si l'aiguille est tordue ou défectueuse (voir page 65)
- si l'aiguille ne se trouve sur la position la plus élevée, car sinon le petit crochet ne peut pas passer à travers le chas de l'aiguille.
- avec une aiguille double (non incluse)



**ATTENTION:** Turn power switch to the off position („O“).

**IMPORTANT:** The needle was raised before to its highest position by turning the handwheel. Lower the presser foot.

### Using the needle threader

- ❶ Lower the needle threader lever slowly and draw the thread through the thread guide as illustrated and then to the right.
- ❷ The needle threader automatically turns to the threading position and the hook pin passes through the needle eye.
- ❸ Take the thread in front of the needle.
- ❹ Hold the thread loosely and release the lever slowly. The hook will turn and pass the thread through the needle eye forming a loop. Pull the thread through the needle eye.

### NOTES:

#### The needle threader does not function:

- with crooked or faulty needles (see page 65)
- if the needle is not in its highest position, as the hook will not fit through the needle eye otherwise.
- with double needles (not included)



**ATENȚIE:** Rotiți întrerupătorul în poziția oprit („O“).

**IMPORTANT:** Acul a fost ridicat înainte în cea mai înaltă poziție a sa (cu ajutorul butonului „Ridicare/coborâre ac“). Coborâți piciorușul presor.

### Utilizarea dispozitivului pentru introducerea aței în ac

- ❶ Coborâți maneta de înfilare a acului încet și trageți firul prin ghidajul de fir după cum este ilustrat și apoi la dreapta.
- ❷ Înfilatorul de ac în mod automat se întoarce la poziția de filetare și cârligul trece prin ochiul acului.
- ❸ Aduceți firul în fața acului.
- ❹ Țineți firul slab și eliberați ușor maneta. Cârligul se va întoarce și trece firul prin ochiul acului formând o buclă. Trageți firul prin ochiul acului.

### NOTES:

#### Dispozitivul pentru introducerea aței în ac nu funcționează:

- cu ace uzate sau defecte (vezi pagina 65)
- dacă acul nu se află în poziția sa cea mai ridicată, deoarece, în caz contrar, cârligul nu se va potrivi cu urechea acului. Aduceți întotdeauna acul în cea mai înaltă poziție a sa, apăsând butonul „Ridicare/coborâre ac“ (Nu utilizați niciodată roata manuală)
- cu ace duble (nu sunt incluse)

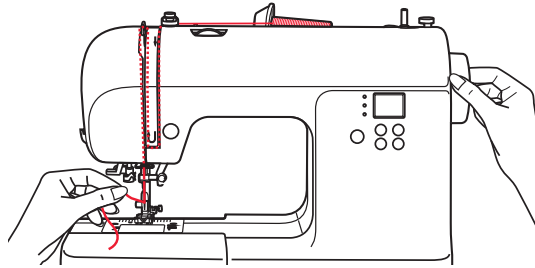

1

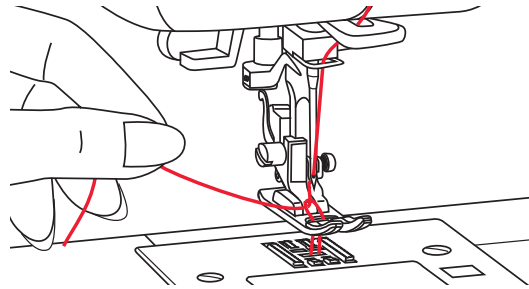

2

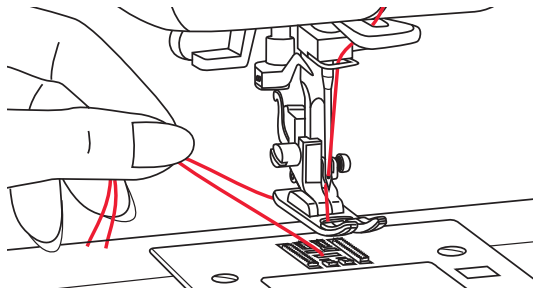

3

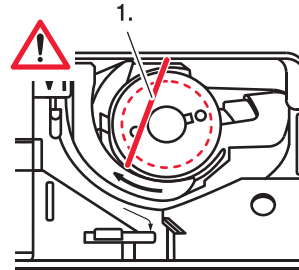

4

## Unterfaden heraufholen

- 1 Oberfaden mit der linken Hand festhalten. Handrad gegen sich (im Gegenuhrzeigersinn) drehen, Nadel senkt sich und hebt sich wieder.
- 2 Sorgfältig am Oberfaden ziehen und den Unterfaden durchs Stichloch in der Stichplatte mit heraufziehen. Der Unterfaden kommt als Schlinge hervor.
- 3 Beide Fadenenden nach hinten unter den Nähfuß ziehen.

### 4 Einfädelkontrolle für Unterfaden

- Bei richtig eingefädeltem Unterfaden wird dieser **leicht schräg** über die Greiferspule geführt (1).

**Sehr wichtig:** Ist der Faden nicht an dieser Stelle sichtbar, treten beim Nähen starke Störungen auf (Fadenspannung völlig falsch, „Fadennester“ entstehen auf der Unterseite etc.). Die Greiferspule und der Unterfaden müssen daher neu eingefädelt werden (s. Seite 44).



### Sortir le fil inférieur

- ➊ Maintenir le fil supérieur avec la main gauche. Tournez le volant dans le sens inverse des aiguilles d'une montre, l'aiguille s'abaisse puis se soulève à nouveau.
- ➋ Tirez avec précaution sur le fil supérieur et soulevez le fil inférieur à travers le trou de couture situé sur la plaque à aiguille.  
Le fil supérieur sort en boucle.
- ➌ Tirez sur les extrémités des deux fils vers l'arrière sous le pied de biche.
- ➍ **Contrôle de l'enfilage du fil inférieur**  
Si le fil inférieur est correctement enfilé, il passe **légèrement de travers** au-dessus de la canette (1.).  
**Très important :** Si le fil ne se trouve pas dans cette position, cela entrave de manière importante les résultats de couture (tension du fil incorrecte, des « nœuds de fil » se forment sous la plaque à aiguille, etc.). La canette et le fil inférieur doivent dans ce cas être à nouveau enfilés (voir page 45).

### Drawing up the lower thread

- ➊ Hold the upper thread with the left hand. Turn the handwheel towards you (counterclockwise) lowering, then raising the needle.
- ➋ Gently pull on the upper thread to bring the bobbin thread up through the needle plate hole.  
The bobbin thread will come up in a loop.
- ➌ Pull both threads to the back under the presser foot.
- ➍ **Threading control for bobbin thread**  
– If the bobbin thread is correctly threaded, it is lead over the bobbin **at a slight angle** (1.).  
**Very important:** If the thread is not visible at this point, heavy disturbances occur during sewing (thread tension completely wrong, „thread nests” on the bottom etc.). The bobbin and the bobbin thread have to be rethreaded (see page 45).

### Tragerea firului inferior în sus

- ➊ Țineți firul superior cu mâna stângă. Rotiți roata manuală către dvs. (în sens antiorar) coborând, apoi ridicând acul.
- ➋ Trageți ușor de firul superior, pentru a aduce firul de pe bobină în sus, prin orificiul plăcii pentru ace. Firul de pe bobină va ieși în formă de buclă.
- ➌ Trageți ambele fire în spate, sub piciorușul presor.
- ➍ **Controlul înfilării firului de pe bobină**  
– Dacă firul de pe bobină este înfilat corect, acesta este direcționat peste bobină, **în unghi mic** (1.). **Foarte important:** Dacă firul nu este vizibil în acest moment, se vor produce defecte grave în timpul coaserii (tensiunea firului complet greșită, „noduri pe fir” în partea inferioară etc.). Bobina și firul de pe bobină trebuie reînfilate (a se vedea pagina 45).

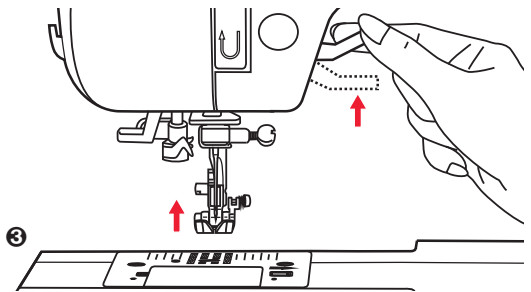
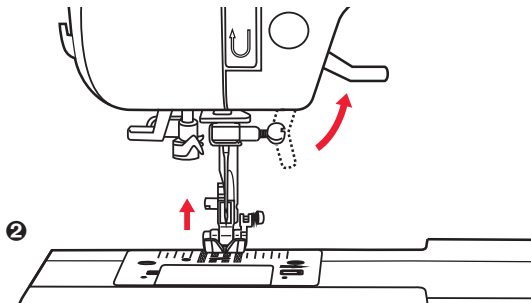
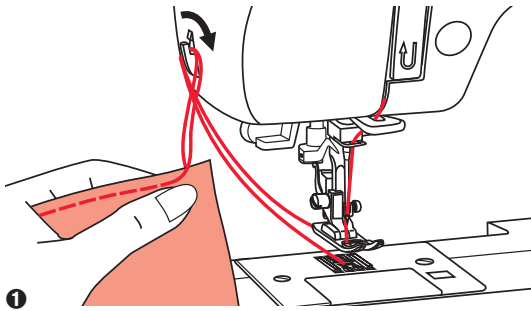

## Faden abschneiden

- 1 Nähfuß hochstellen. Stoff entfernen und die Fäden nach links zum Ständerkopf ziehen und am Fadenabschneider abschneiden. Die Fadenenden sind in der richtigen Länge für die nächste Naht abgeschnitten.

## 2-Stufen-Nähfußanhebung

- 2 Mit dem Nähfußhebel wird der Nähfuß gesenkt und hochgestellt.
- 3 Beim Nähen von dicken Lagen kann der Nähfuß um eine Stufe höhergestellt werden und erleichtert damit das Positionieren des Nähguts.



## Couper le fil

- 1 Soulevez le pied de biche. Retirez le tissu et tirez les fils vers la gauche en direction de la plaque frontale et coupez-les avec le coupe-fil.  
Les extrémités des fils sont alors à la bonne longueur pour le prochain travail de couture.

## Position du pied de biche à deux niveaux

- 2 Le levier du pied de biche vous permet de soulever et d'abaisser le pied de biche.
- 3 Si vous voulez coudre des tissus épais, le pied de biche peut être soulevé sur un niveau supérieur ce qui facilite le positionnement du tissu à coudre.

## Cutting the thread

- 1 Raise the presser foot. Remove the fabric, draw the threads to the left side of the face cover and cut using the thread cutter.  
The threads are cut at the proper length to start the next seam.

## Two-step presser foot lifter

- 2 The presser foot lifter raises and lowers the presser foot.
- 3 When sewing several layers or thick fabrics, the presser foot can be raised a second stage for easy positioning of the work.

## Tăierea aței

- 1 Ridicați piciorușul presor. Scoateți țesătura, trageți firele pe partea stângă și tăieți firul folosind tăietorul.  
Firele sunt tăiate la lungimea corectă pentru a începe următoarea cusătură.

## Picioruș 2 pași

- 2 Parghia piciorușului presor, ridică și coboară piciorușul presor.
- 3 Când coaseți mai multe straturi de material gros, piciorușul poate fi ridicat la o a doua etapă, împingând maneta piciorușului mai sus. Acest lucru permite poziționarea ușoară a muncii.

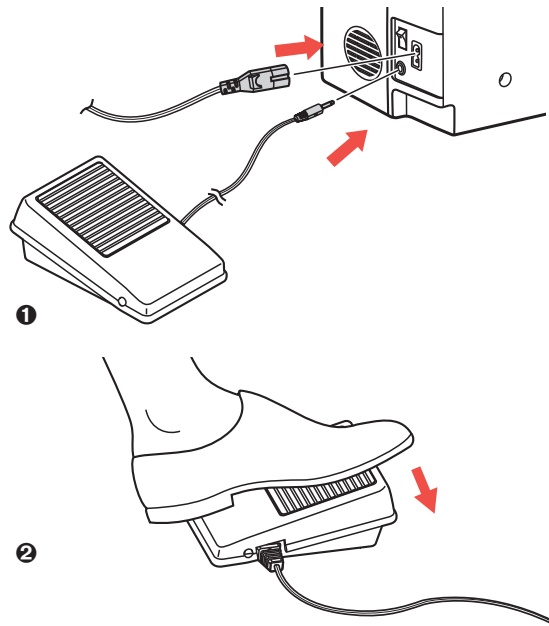

## Mit dem Nähen beginnen

### Fußpedal

- ❶ Schließen Sie das Fußpedal bei ausgeschaltetem Nähcomputer an. Stecker in die dafür vorgesehene Anschlussbuchse am Nähcomputer einstecken.
- ❷ Nähcomputer einschalten, dann langsam auf das Fußpedal drücken, um mit dem Nähen zu beginnen. Fuß vom Pedal entfernen bzw. hochheben, damit der Nähcomputer anhält.



**ACHTUNG:** Falls Unsicherheiten bestehen betreffend Anschluss des Nähcomputers ans Stromnetz, bitte qualifizierten Elektriker fragen. Nähcomputer bei Nichtgebrauch ausstecken.



## Commencer à coudre

### Pédale de commande

- ❶ La machine doit être éteinte pour brancher la pédale de commande. Branchez pour cela la prise dans la fiche correspondante de la machine à coudre.
- ❷ Mettez la machine à coudre en marche puis appuyez lentement sur la pédale de commande pour commencer à coudre.  
Relevez ou retirez le pied de la pédale pour que la machine à coudre électronique s'arrête.



**ATTENTION :** S'il y a des incertitudes quant au raccordement de la machine au courant, prenez contact avec un électricien qualifié. Si vous n'utilisez pas la machine à coudre électronique, débranchez-la.

## Starting sewing

### Foot control

- ❶ With the sewing machine turned off, insert the foot control plug into its connector on the sewing machine.
- ❷ The speed limiting adjustment lever can control the sewing speed.  
To increase the sewing speed, slide the lever to the right. To decrease the sewing speed, slide the lever to the left.



**ATTENTION:** Consult a qualified electrician if in doubt as how to connect the machine to the power source. Unplug the power cord when the machine is not in use.

## Începerea coaserii

### Pedală

- ❶ Cu mașina de cusut oprită, introduceți partea din față a fișei dispozitivului de comandă de picior în conectorul său de pe mașina de cusut.
- ❷ Pârghia de reglare a limitării vitezei poate controla viteza de coasere.  
Pentru a mări viteza de coasere, glisați pârghia spre dreapta. Pentru a reduce viteza de coasere, glisați pârghia spre stânga.



**ATENȚIE:** Consultați un electrician calificat în cazul în care aveți dubii ca modul de a conecta aparatul la sursa de alimentare. Deconectați cablul de alimentare atunci când aparatul nu este în uz.

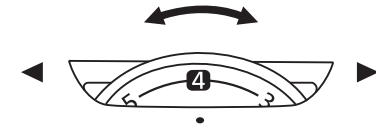
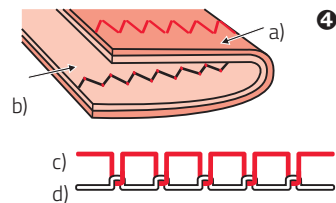
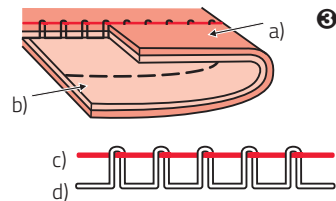
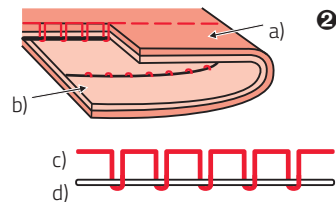
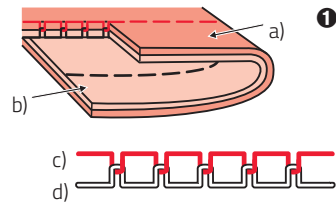

## Fadenspannung

- Grundeinstellung der Fadenspannung: 4
- Um die Spannung zu erhöhen, Rad auf die nächsthöhere Zahl drehen.
- Um die Spannung zu reduzieren, Rad auf die nächstkleinere Zahl drehen. Es ist wichtig, beim Nähen mit der richtigen Fadenspannung zu arbeiten.
- Die Spannung muss je nach Stichart, Faden und Stoff angepasst werden.
- 90% aller Näharbeiten kann mit einer Spannung zwischen 3 und 5 ausgeführt werden (4 ist die Grundeinstellung).
- Bei allen dekorativen Näharbeiten wird das Stichbild schöner und der Stoff fältelt weniger, wenn der Oberfaden leicht auf die linke Stoffseite gezogen wird.

- 1 Normale Fadenspannung zum Steppen.
- 2 Zu lockere Fadenspannung zum Steppen. Rad auf höhere Zahl stellen.
- 3 Zu starke Fadenspannung zum Steppen. Rad auf kleinere Zahl stellen.
- 4 Normale Fadenspannung für Zickzack- und Dekorstiche.

- a) Stoffvorderseite
- b) Stoffrückseite
- c) Oberfaden
- d) Unterfaden



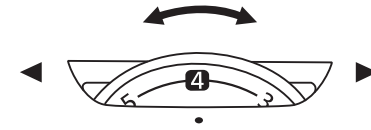
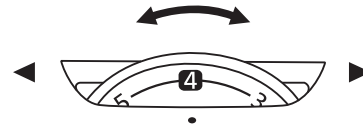
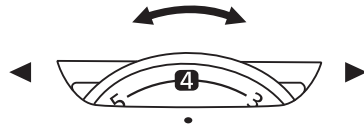

## Tension du fil

- Réglage de base de la tension du fil : 4
- Pour augmenter la tension, tournez le bouton dentelé sur un chiffre plus élevé.
- Pour diminuer la tension, tournez le bouton dentelé sur un chiffre moins élevé. Il est important d'utiliser la tension correcte du fil pour coudre.
- La tension doit être adaptée selon le point, le fil et le tissu.
- 90% des travaux de couture peuvent être effectués avec une tension entre 3 et 5 (4 est la tension de base).
- En cas de travaux de couture décoratifs, le point sera plus joli et le tissu mieux travaillé si le fil supérieur est légèrement tiré sur le côté gauche du tissu.

- 1 Tension normale du fil pour piquer.
- 2 Tension du fil pas assez forte pour piquer. Tournez le bouton dentelé sur un chiffre supérieur.
- 3 Tension du fil trop forte pour piquer. Tournez le bouton dentelé sur un chiffre inférieur.
- 4 Tension normale du fil pour des points décoratifs ou en zigzag.
  - a) face avant du tissu
  - b) face arrière du tissu
  - c) fil supérieur
  - d) fil inférieur

## Thread tension

- Basic thread tension setting is „4“.
- To increase the tension, turn the dial to the next number up.
- To decrease the tension, turn the dial to the next number down. Proper setting of tension is important for good sewing.
- There is no single tension setting appropriate for all the stitch functions and fabrics.
- However, 90% of all sewing will be between the „3“ and „5“ („4“ is the basic setting).
- For decorative sewing you will always obtain a nicer stitch and less fabric puckering when the upper thread appears on the bottom side of your fabric.













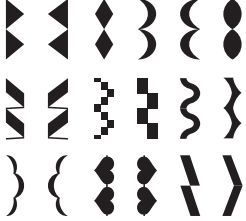

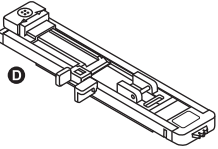
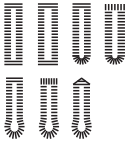

- 1 Normal thread tension for straight stitch sewing.
- 2 Thread tension is too loose for straight stitch sewing. Turn dial to higher number.
- 3 Thread tension is too tight for straight stitch sewing. Turn dial to lower number.
- 4 Normal thread tension for zig zag and decorative sewing.
  - a) Surface
  - b) Reverse side
  - c) Upper thread
  - d) Bobbin thread

## Tensiunea firului

- Setarea de bază a tensiunii firului este „4“.
- Pentru a crește tensiunea, rotiți butonul la următorul număr în sus.
- Pentru a reduce tensiunea, rotiți discul la următorul număr în jos. Setarea adecvată a tensiunii este importantă pentru o coasere de calitate.
- Nu există o setare unică de tensiune adecvată pentru toate funcțiile de coasere și pentru toate țesăturile.
- Cu toate acestea, 90% din toate operațiile de coasere vor avea loc între „3“ și „5“ („4“ este setarea de bază).
- Pentru toate cusăturile decorative veți obține cusătură mai frumoasă și încrețire mai puțină a materialului când firul superior apare pe partea de jos a materialului.













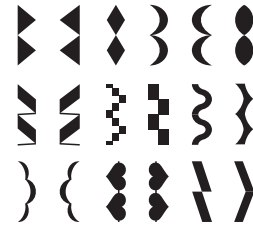

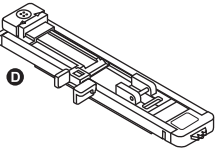
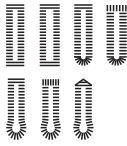

- 1 Tensiunea normală a firului pentru cusut cusătură dreaptă.
- 2 Tensiunea firului este prea slabă pentru cusut cusătură dreapta. Rotiți discul la un număr mai mare.
- 3 Tensiunea firului este prea strâmtă pentru cusut cusatura dreapta. Rotiți discul la un număr mai mic.
- 4 Tensiunea normală a firului pentru cusătură zigzag și cusături decorative.
  - a) Suprafată
  - b) Partea inversă
  - c) Fir superior
  - d) Firul bobinei

Einige Stichtarten können auch mit der Zwillingssnadel genäht werden und bieten somit noch mehr Gestaltungsmöglichkeiten.  
 Siehe auch Kapitel „Nähen mit der Zwillingssnadel“

 <p>Universalfuß (T)</p>	<p>Allgemeines Nähen, Patchwork, Dekorstiche, Smoken, Fagotten usw.</p>		 <p>Raupennahtfuß (A)</p>	<p>Raupennahtvariante</p> 	
 <p>Reißverschlussfuß (I)</p>	<p>Reißverschluss einnähen</p> 				
 <p>Knoplochfuß (D)</p>	<p>Knopflöcher, Stopfen</p> 		 <p>Blindstichfuß (F)</p>	<p>Blindsaum</p> 	
			 <p>Knopfannähfuß (H)</p>	<p>Knöpfe annähen</p> 	













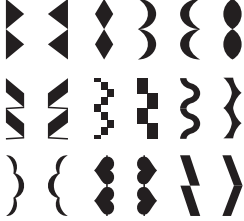

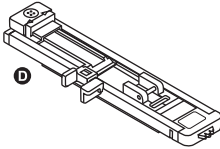
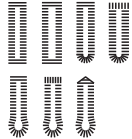

# Tableau des pieds de biche

Certains points peuvent être également effectués avec l'aiguille double et permettent ainsi plus de possibilités.  
Voir également le chapitre « Coudre avec l'aiguille double ».

 Pied universel (T)	Couture usuelle, patchwork, points décoratifs, qiana, etc.		 Pied ourlet (A)	Modèles d'ourlets 	
 Pied fermeture éclair (I)	Couture de fermetures éclair 				
 Pied pour boutonnière (D)	Boutonnières, reprises 		 Pied ourlet invisible (F)	Ourlets invisibles 	
			 Pied bouton (H)	Coudre des boutons 	













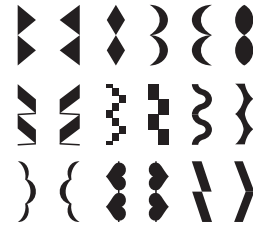

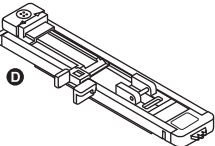
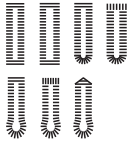

# Presser Foot Chart

The twin needle can be used for some stitches, offering more stitching options. For more information, go to the section „Using the twin needle“.

 <p>All purpose foot (T)</p>	<p>General sewing, Patchwork stitches, Decorative stitching, Smocking, Fagoting, etc.</p>		 <p>Satin stitch foot (A)</p>	<p>Satin stitch sewing</p> 	
 <p>Zipper foot (I)</p>	<p>Inserting zippers</p> 				
 <p>Buttonhole foot (D)</p>	<p>Buttonhole sewing, Darning-stitch sewing</p> 		 <p>Blind hem foot (F)</p>	<p>Blind hem stitching</p> 	
			 <p>Button sewing foot (H)</p>	<p>Button sewing</p> 	

# Diagramă Aplicații Picioruș

Sommige steken kunnen ook met een tweelingnaald worden genaaid en bieden zo nog meer ontwerpmogelijkheden.  
Zie ook het hoofdstuk „Naaien met de tweelingnaald“

 <p>Picioruș universal (T)</p>	<p>Cusături generale, Cusături patchwork, Cusături decorative, Smocking, Fagoting, etc.</p>		 <p>Picioruș satin (A)</p>	<p>Cusătură satin</p> 	
 <p>Picioruș pentru fermoar (I)</p>	<p>Aplicare fermoar</p> 				
 <p>Picioruș pentru butonieră (D)</p>	<p>Cusut butonieră, Darning-stitch sewing</p> 		 <p>Picioruș tiv ascuns (F)</p>	<p>Tiv ascuns</p> 	
			 <p>Picioruș pentru nasturi (H)</p>	<p>Button sewing</p> 	

**Tabelle zur Abstimmung von Nadel, Faden und Stoff**

9-11 (70-80)	Feine Stoffe: Dünne Baumwollstoffe, Voile, Serge, Seide, Moussline, Qiana, Baumwollstrick, Tricot, Jersey, Crepe, Polyestergerewebe, Hemden.	Dünner Baumwollfaden, Nylon, Polyester- oder Baumwoll-Fäden mit Polyesterkern.
11-14 (80-90)	Mittelschwere Stoffe: Baumwolle, Satin, Nessel, Segeltuch, Doppelstrick, leichte Wollstoffe.	Die meisten Fäden sind von mittlerer Stärke und für diese Stoffe und Nadelstärken geeignet.
14 (90)	Mittelschwere Stoffe: Baumwollsegeltuch, Wollstoffe, dickere Strickstoffe, Frotte, Jeans.	Nehmen Sie Polyesterfäden für Synthetik und Mischmaterialien. Nehmen Sie Baumwollfäden für natürliche Gewebe.
16 (100)	Schwere Stoffe: Canvas, Wollstoffe, Zeltstoffe und Quilts, Jeans, Polstermaterial (leicht bis mittelschwer).	Als Ober- und Unterfaden generell den gleichen Faden nehmen.
18 (110)	Dicke Wollstoffe, Mantelstoffe, Polsterstoffe, einige Leder- und Vinylarten.	Starken Faden, Teppichfaden.

**HINWEISE:**

- Als Grundsatz gilt: dünne Fäden und Nadeln für feine Stoffe und dickere Fäden und Nadeln für festere und schwerere Stoffe.
- Immer Faden und Nadel auf einem kleinen Stück des effektiv verwendeten Stoffs testen.
- Den gleichen Faden als Ober- und Unterfaden benutzen.

**Tableau pour la détermination de l'aiguille, du fil et du tissu**

	Tissu	Fil
9-11 (70-80)	Tissus fins : coton fin, voilage, serge, soie, mousseline, maille de coton, tricot, jersey, crêpe, tissu en polyester, tissu pour chemise et chemisier.	Fil fin en coton, nylon, fil en polyester ou en coton recouvert de polyester.
11-14 (80-90)	Tissus moyennement épais : coton, satin, toile blanche, toile de voile, double maille, lainage fin.	La plupart des fils sont d'épaisseur moyenne et appropriés pour ces tissus et épaisseurs d'aiguille.
14 (90)	Tissus moyennement épais : toile de coton, lainage, tricot plus épais, frotté, jeans.	Utilisez un fil en polyester pour les tissus synthétiques et les matériaux mixtes. Prenez un fil en coton pour les tissus naturels.
16 (100)	Tissus épais : chanvre, lainage, toile de tente et quilts, jeans, matériau de rembourrage (de fin à moyen).	Prenez le même fil pour le fil supérieur et le fil inférieur.
18 (110)	Tissus épais : gros lainage, tissus pour manteaux, tissus de revêtement de meuble, certaines sortes de cuir et de vinyle.	Fils épais, fils pour tapis.

**REMARQUES :**

- D'une manière générale : les fils fins et aiguilles fines pour des tissus fins et les fils épais et les aiguilles épaisses pour des tissus plus épais
- Vérifiez toujours le fil et l'aiguille sur un recoin du tissu qui doit être cousu.
- Utilisez le même fil pour le fil supérieur et le fil inférieur.

### Needle, fabric, thread selection guide

9-11 (70-80)	Lightweight fabrics: thin cottons, voile, silk, muslin, interlocks, cotton knits, tricot, jerseys, crepes, woven polyester, shirt & blouse fabrics.	Light-duty thread in cotton, nylon, polyester or cotton wrapped polyester.
11-14 (80-90)	Medium weight fabrics: cotton, satin, sailcloth, double knits, lightweight woolen.	Most threads sold are medium size and suitable for these fabrics and needle sizes. Use polyester threads on synthetic materials.
14 (90)	Medium weight fabrics: cotton duck, woolen, heavier knits, terrycloth, denims.	Use cotton threads on natural woven fabrics. Always use the same thread on top and bottom.
16 (100)	Heavyweight fabrics: canvas, woolens, outdoor tent and quilted fabrics, denims, upholstery material (light to medium).	
18 (110)	Heavy woolens, overcoat fabrics, upholstery fabrics, some leathers and vinyls.	Heavy duty thread.

#### NOTES:

- In general, fine threads and needles are used for sewing fine fabrics, and thicker threads are used for sewing heavy fabrics.
- Always test thread and needle size on a small piece of fabric which will be used for actual sewing.
- Use the same thread for needle and bobbin.

### Ghid pentru selectarea acului, materialului, aței

9-11 (70-80)	Materiale fine: bumbac fin, voile, mătase, muslin, qiana, interlock, materiale tricotate din bumbac, materiale polo, jerse, crep, țesături poliester, materiale de cămăși și bluze.	Ață fină din bumbac, ață nylon sau poliester.
11-14 (80-90)	Materiale medii: bumbac, saten, pânză de vele, materiale tricotate în douăstraturi, materiale fine din lână.	Majoritatea ațelor au grosimea medie și pot fi utilizate la aceste materiale și la aceste grosimi de ace.
14 (90)	Materiale medii: pânză de vele din bumbac, materiale tricotate dure, eponj, materiale de blugi.	Pentru obținerea unui rezultat optim, pentru materiale sintetice utilizați ață din poliester, la țesături naturale ață din bumbac.
16 (100)	Materiale grele: pânză de in, materiale din lână, materiale de cort, materiale deblugi, materiale de tapițat (de la fin la mediu)	Să utilizați întotdeauna fire inferioare și superioare din material identic.
18 (110)	Materiale groase din lână, materiale de haine, materiale de tapițat, unele piele și vnyl.	Ață groasă, pentru mochete.

#### ATENȚIE:

- În general, firele și acele fine se utilizează pentru coaserea țesăturilor fine, iar firele mai groase se utilizează pentru coaserea țesăturilor grele.
- Testați întotdeauna dimensiunea firului și a acului pe o bucată mică din materialul care se va utiliza pentru coaserea efectivă.
- Utilizați același fir pentru ac și pentru bobină.

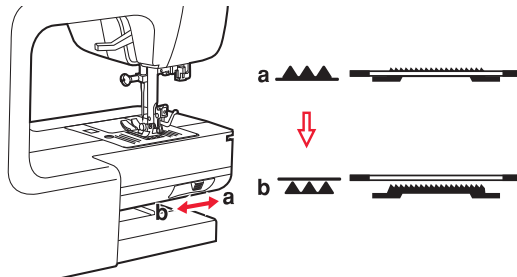
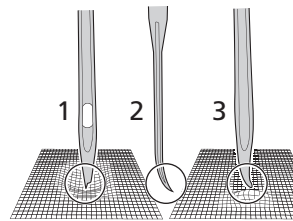
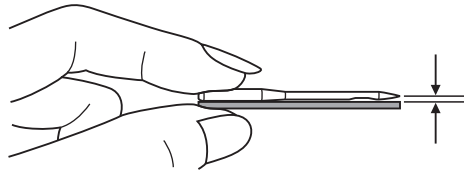
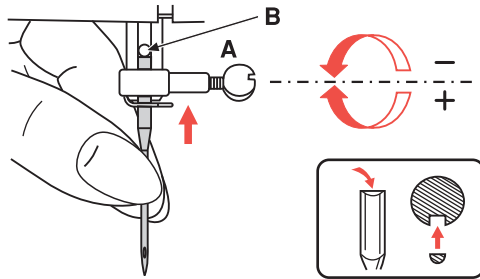

## Nadel wechseln

**ACHTUNG:** Hauptschalter zuvor ausschalten (auf „0“ stellen).

Nadel regelmäßig wechseln, vor allem wenn sie abgenutzt ist und Probleme verursacht.

Nadel wie auf den folgenden Abbildungen gezeigt einsetzen.

**A** Schraube an der Nadelstange lösen.

**B** Die flache Kolbenseite der Nadel nach hinten richten und Nadel von unten bis zum Anschlag einschieben.



Nach dem Einsetzen der neuen Nadel die Schraube an der Nadelstange wieder anziehen.

Nur einwandfreie Nadeln benutzen.

Probleme können auftreten bei der Verwendung von:

- 1 Krümmen Nadeln
- 2 Stumpfen Nadeln
- 3 Beschädigten Spitzen

## Transporteur heben und senken

Schalter auf  (b) schieben und der Transporteur senkt sich, zum Beispiel zum Knöpfe annähen. Hebel wieder auf  (a) schieben und der Transporteur ist wieder hochgestellt und bereit zum normalen Nähen.

Handrad einmal ganz umdrehen, um den Transporteur zu heben. Der Transporteur wird nicht hochgestellt, wenn das Handrad nicht gedreht wird, auch wenn der Hebel auf  (a) geschoben wurde.



### Changement d'aiguille



**ATTENTION :** Eteignez tout d'abord l'interrupteur (en le plaçant sur « O »).

Changez régulièrement l'aiguille, surtout si elle est usée et cause des problèmes.

Installez l'aiguille comme indiqué sur les illustrations suivantes.

- A** Dévissez la vis de fixation située sur la tige de l'aiguille.
- B** Placez la partie plate de l'aiguille vers l'arrière et enfillez l'aiguille de bas en haut jusqu'à la butée.



Resserrez la vis de fixation située sur la tige de l'aiguille après avoir mis en place la nouvelle aiguille.

N'utilisez que des aiguilles irréprochables.

Des problèmes peuvent surgir en cas d'utilisation :

- 1** D'aiguilles tordues
- 2** D'aiguilles usées
- 3** De pointes endommagées

### Soulever et abaisser le transporteur

Poussez le bouton sur  (b) et le transporteur s'abaisse, par exemple pour coudre des boutons. Repoussez le bouton sur  (a) et le transporteur se soulève à nouveau et est prêt pour coudre normalement. Tournez complètement le volant pour soulever le transporteur. Le transporteur ne peut pas être soulevé si le volant ne tourne pas, même si le bouton est sur la position  (a).

### Replacing the needle



**ATTENTION:** Turn power switch of off („O”) position when carrying out any of the operations shown below.

Change the needle regularly, especially if it is showing signs of wear and causing problems.

Insert the needle following the illustrated instructions.

- A** Loosen the needle clamp screw.
- B** The flat side of the shaft should be towards the back. Insert the needle as far up as it will go.



Tighten again the needle clamp screw after inserting the new needle.

Needles must be in perfect condition.

Problems can occur with:

- 1** Bent needles
- 2** Blunt needles
- 3** Damaged points

### Raise or lower the feed dogs

Sliding the lever to the  (b) will lower the feed dog, for example during button sewing. If you wish to continue sewing normally, slide the lever to  (a) in order to raise the feed dogs.

Make a complete turn (one full revolution of the handwheel) to raise the feed dogs. The feed dogs will not raise up if you do not turn the handwheel, even if the lever is slid to the right.

### Schimbarea acului



**ATENȚIE:** Rotiți comutatorul POWER la off („O”), la efectuarea operațiunii de mai jos!

Schimbați acul în mod regulat, mai ales în cazul în care prezintă semne de uzură și cauzează probleme.

Introduceți acul urmând instrucțiunile ilustrate.

- A** Slăbiți șurubul clemei pentru ac.
- B** Partea plană a arborelui trebuie să fie îndreptată spre partea anterioară. Introduceți acul în sus, până în poziția maximă.



Strângeți din nou șurubul clemei de ac după introducerea noului ac.

Acele trebuie să fie în stare perfectă.

Probleme pot apărea cu:

- 1** Ace îndoite
- 2** Ace rupte
- 3** Vârfuri deteriorate

### Ridicarea sau coborârea ghearelor

Prin glisarea pârghiei în poziția  (b), veți coborî gheara, de exemplu în timpul coaserii nasturilor. Dacă doriți să coaseți normal, glisați pârghia spre  (a), pentru a ridica ghearele.

Efectuați o rotație completă (o mișcare de revoluție completă a roții manuale), pentru a ridica ghearele. Ghearele nu se vor ridica dacă nu rotiți roata manuală, chiar dacă pârghia este glisată spre dreapta.

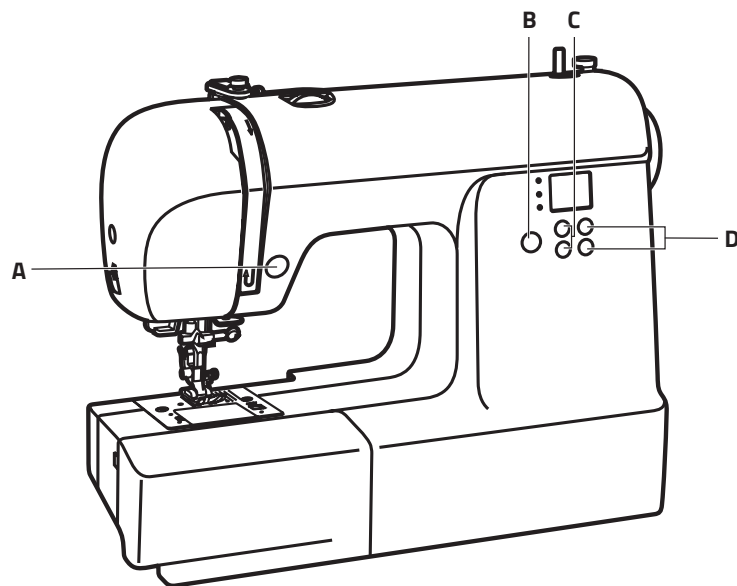

## Die wichtigsten Funktionen auf einen Blick

- A Rückwärtsnähtaste
- B Moduswahltaste
- C Stichbreiten-Einstellung
- D Stichlängen-Einstellung

### 1 Rückwärtsnähtaste (A)

Bei Auswahl der Muster 01~05 näht die Maschine langsam rückwärts, falls der Rückwärtsknopf gedrückt wird. Nach Loslassen des Knopfes näht die Maschine wieder vorwärts.

Bei Auswahl der Muster 06~19 und 22~99 näht die Maschine sofort 3 Schließstiche, wenn der Rückwärtsknopf gedrückt ist und hört dann automatisch auf.

### 2 Auswahltaste MODE/ Bestätigungston (B)

Mit der Taste MODE " \*\* " können Sie die Anwendungsbereiche Muster, Stichweite und Stichlänge wählen. Die LED zeigt jeweils die gewählte Einstellung an.

#### \*\* Modus für Nutz- und Dekorstiche

Zur Auswahl stehen 100 verschiedene Stichtypen mit der Zahlenbezeichnung von 00~99. Die jeweilige Stichtyp wird mit den Tasten und eingestellt.

#### ~~~~ Stichweiten-Modus

Passen Sie die Stichbreite durch Drücken der rechten +/- Knöpfe an.

#### ---- Stichlängen-Modus

Passen Sie die Stichlänge durch Drücken der linken +/- - Knöpfe an.

#### Bestätigungston

Die Nähmaschine ist mit dem Bestätigungston auf "AN" voreingestellt. Zum Ausschalten des Tones drücken Sie die Taste länger als 2 Sekunden bis ein kurzer Bestätigungston ertönt.

Zum Einschalten des Tones drücken Sie die Taste länger als 2 Sekunden bis ein kurzer Bestätigungston ertönt.



1

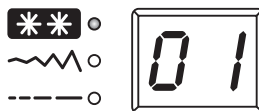

2

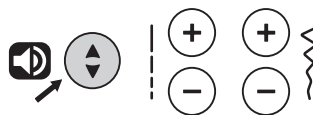



### Aperçu des fonctions les plus importantes

- A** Bouton de marche arrière/ arrêt automatique
- B** Touche de sélection du mode
- C** Réglage de la largeur du point
- D** Réglage de la longueur du point

#### 1 Bouton de marche arrière/ arrêt automatique (A)

Pour les motifs 01-05, la machine pique un point de renforcement à basse vitesse si vous appuyez sur le bouton de marche arrière. Si vous relâchez le bouton, la machine pique de nouveau vers l'avant.

Pour les motifs de points 06-19 et 29-99, la machine pique immédiatement trois points d'arrêt si vous appuyez sur le bouton de marche arrière puis s'arrête automatiquement.

#### 2 Bouton de sélection de mode/ Bouton de son (B)

La DEL est allumée pour le mode " \*\* " lorsque la machine à coudre est mise sous tension. Les DEL s'allument en séquence le mode de motif, de largeur de point et de longueur de point.

##### \*\* Mode de motifs utilitaires et décoratifs

Il y a 100 motifs à choisir (00 - 99), à l'aide des boutons de réglage de la largeur et de la longueur de point.

##### ~~~~ Mode de largeur de point

Réglez la largeur du point à l'aide des boutons de réglage de la largeur de point.

##### ----- Mode de longueur de point

Réglez la longueur du point à l'aide des boutons de réglage de la largeur de point.



##### Bouton de son

La valeur de réglage par défaut pour l'avertisseur est activée.

Pour l'éteindre, appuyez sur le bouton de son et maintenez-le enfoncé pendant deux secondes jusqu'à ce qu'un bip sonore retentisse.

Pour le rallumer, appuyez sur le bouton et maintenez-le enfoncé pendant deux secondes jusqu'à ce que deux bips sonores retentissent.

### The most important functions at a glance

- A** Reverse/ Auto-lock button
- B** Mode selection/ Sound button
- C** Stitch length adjustment buttons
- D** Stitch width adjustment buttons

#### 1 Reverse/ Auto-lock button (A)

When the patterns 01-05 are selected, the machine will sew reverse stitch at a low speed if the reverse button is pressed. The machine will sew forward after the button is released.

When the patterns 06-19, 29-99 are selected, the machine will immediately sew 3 locking stitches when the reverse button is pressed, then automatically stop.

#### 2 Mode selection/ Sound button (B)

The LED light will be set at pattern mode " \*\* " when the machine is turned on. The light will run by the sequence of pattern, stitch width, and stitch length mode.

##### \*\* Utility and decorative pattern mode

There are 100 patterns for selection 00~99, stitch selection using the stitch width and length adjustment buttons.

##### ~~~~ Stitch width mode

Adjust the width of the stitch using the stitch width adjustment buttons.

##### ----- Stitch length mode

Adjust the length of the stitch using the stitch length adjustment buttons.



##### Sound button

Default value for the buzzer is on.

To turn it off, press the sound button for two seconds until a short beep sound is delivered.

To turn it on again, press the button for two seconds until two short beep sound is heard.

### Cele mai importante funcții, pe scurt

- A** Buton de derulare înapoi/autoblocare
- B** Buton selectare mod/sunet
- C** Butoane de reglare a lungimii cusăturii
- D** Butoane de reglare a lățimii cusăturii

#### 1 Buton de derulare înapoi/autoblocare (A)

Atunci când sunt selectate tiparele 01 - 05, mașina va efectua o cusătură inversă la viteză redusă, dacă este apăsat butonul de coasere inversă. Mașina va coase în direcția înainte după eliberarea butonului.

Atunci când sunt selectate tiparele 06-19 și 29-99 mașina va efectua imediat 3 cusături în punctele de suveică, dacă este apăsat butonul de coasere inversă, apoi se va opri automat.

#### 2 Selectarea modului/butonul de redare a sunetului (B)

LED-ul va fi setat la modul tipar „ \*\* ” atunci când mașina este pornită. Lumina se va activa conform secvenței de tipar, lățimii cusăturii și modului de reglare a lungimii cusăturii.

##### \*\* Modurile de tipar utilitar și decorativ

Există 100 de tipare în domeniul de selectare 00-99, selectarea cusăturii cu ajutorul butoanelor de reglare a lățimii și lungimii cusăturii.

##### ~~~~ Butonul de reglare a lățimii cusăturii

Cu ajutorul butoanelor pentru reglarea lățimii cusăturii, reglați lățimea cusăturii.

##### ----- Butonul de reglare a lungimii cusăturii

Cu ajutorul butoanelor pentru reglarea lungimii cusăturii, reglați lungimea cusăturii.



##### Butonul de reglare a sunetului

Valoarea implicită a soneriei este „pornit”.

Pentru a o opri, apăsați butonul de reglare a sunetului timp de două secunde, până când se aude un „bip” scurt. Pentru a o reporni, apăsați

butonul timp de două secunde, până când se aude un „bip” scurt, de două ori.

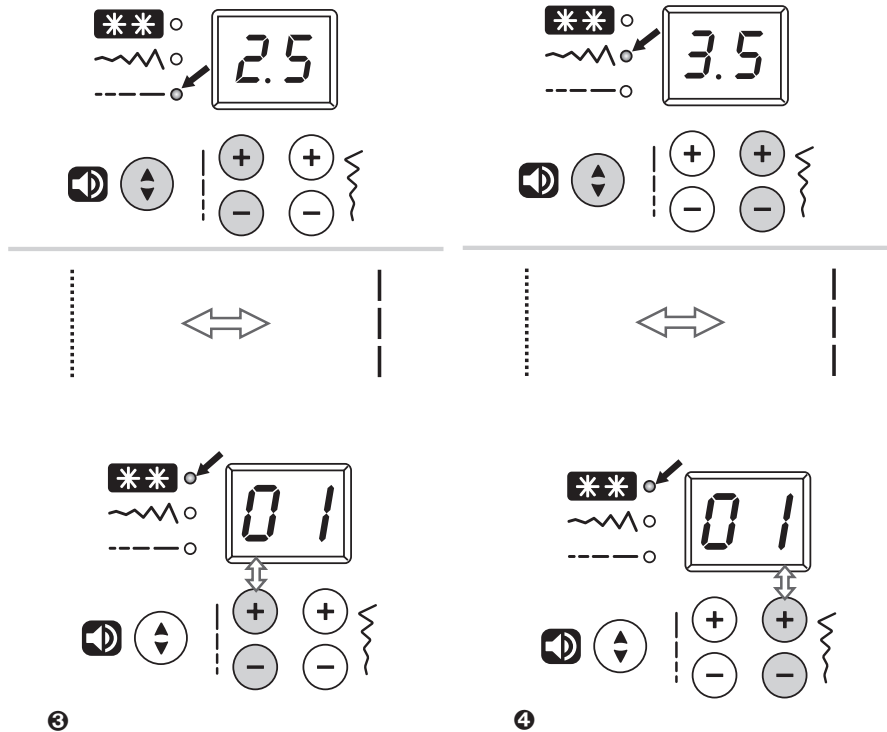

## Die wichtigsten Funktionen auf einen Blick

### ③ Stichlänge einstellen (C)

Mit der Auswahl des Stiches stellt die Maschine die empfohlene Stichlänge automatisch ein.

Um die voreingestellte Stichlänge nach Auswahl des Stichmusters anzupassen, drücken Sie die Moduswahl-taste "↕" und verändern Sie die Stichlänge.

Um die Stichlänge zu reduzieren, drücken Sie den "-" -Knopf. Um die Stichlänge zu erhöhen, drücken Sie den "+" Knopf. Die Stichlänge kann zwischen "0,00-4,5" eingestellt werden. Bei einigen Stichmustern ist die Stichlänge begrenzt.

Beim voreingestellten Wert, blinkt das Display 3mal.

Diese Tasten werden auch benötigt, um im Modus "Stichmusterwahl" die Zehnerstellen 0-9 durch Drücken auf "+" oder "-" einzustellen.

### ④ Stichbreite einstellen (D)

Nach der Auswahl eines Musters stellt die Maschine automatisch die empfohlene Stichbreite ein.

Falls die voreingestellte Stichbreite für ein Muster korrigiert werden muss, per Taste "↕" auf Stichweite umschalten.

Drücken der Taste Stichbreite "-" Taste (rechts) bedeutet einen engeren Stich. Drücken der Taste Stichbreite "+" (rechts) bedeutet einen breiteren Stich.

Die Stichweite kann zwischen "0.0" und "7.0" in 0,5er Schritten eingestellt werden.

Für einige Sticharten bleibt die programmierte Einstellung von Stichbreite/Stichlänge auch bei einer manuellen Änderung erhalten. Bei den Geradstichen (0~9) zum Beispiel wird durch die Stichbreite die Position der Nadel geändert. Machen Sie im Zweifelsfall eine Nähprobe mit den verschiedenen Einstellungen.

Auf der folgenden Seite finden Sie eine Übersicht über die Sticharten und Einstellmöglichkeiten.



## Aperçu des fonctions les plus importantes

### ③ Bouton de réglage de la longueur de point (C)

Lorsque vous choisissez un point, la machine règle automatiquement la longueur de point recommandée.

Si la longueur de point prédéfinie doit être ajustée une fois le motif choisi, poussez le bouton MODE "↕" pour passer à la position de longueur de point.

Pour un point plus court, appuyez sur le bouton " - ". Pour un point plus long, appuyez sur le bouton " + ". La longueur de point peut être ajustée de "0.0" à "4.5". Certains points ont une longueur limitée.

Lorsque le réglage est à la position automatique, le chiffre affiché clignote trois fois.

Lorsque le MODE est réglé à motif, appuyez sur les boutons de réglage de la longueur de point " + " ou " - " pour les dizaines 0 à 9.

### ④ Bouton de réglage de la largeur de point (D)

Lorsque vous choisissez un point, la machine règle automatiquement la largeur de point recommandée.

Si la largeur de point prédéfinie doit être ajustée une fois le motif choisi, poussez le bouton de mode "↕" pour passer à la position de largeur de point.

Appuyez sur le bouton " - " pour un point plus étroit. Pour un point plus large, appuyez sur le bouton " + ". La largeur du point peut être réglée de "0.0" à "7.0". Certains points ont une largeur de point limitée.

Lorsque le réglage est à la position automatique, le chiffre affiché clignote trois fois.

Lorsque le MODE est réglé à motif, appuyez sur les boutons de réglage de la largeur de point " + " ou " - " pour les chiffres 0 à 9.

Si les chiffres sont en dehors de ces choix, les chiffres affichés clignotent et un signal sonore se fait entendre. La machine ne peut démarrer.

## The most important functions at a glance

### ③ Stitch length adjustment button (C)

When you select a stitch the machine will automatically set the recommended stitch length.

If the pre-set stitch length need adjusting once the pattern is selected, push mode button "↕" to move to the stitch length position.

To shorten the stitch length, press the " - " button. For a longer stitch length, press the " + " button. The stitch length can be adjusted between "0.0-4.5". Certain stitches have a limited length.

When the setting is at the auto position, the number display will blink 3 times.

When mode button is set on pattern, press stitch length adjustment buttons " + " or " - " for tens place 0-9.

### ④ Stitch width adjustment button (D)

When you select a stitch the machine will automatically set the recommended stitch width.

If the pre-set stitch width need adjusting once the pattern is selected, push mode button "↕" to move to the stitch width position.

For a narrower stitch, press the " - " button. For a wider stitch, press the " + " button. The stitch width can be adjusted between "0.0-7.0". Certain stitches have a limited stitch width.

When the setting is at the auto position, the number display will blink 3 times.

When mode button is set on pattern, press stitch width adjustment buttons " + " or " - " for ones place 0-9.

If the numbers are beyond the selections, the numbers in display will be flashing and voice warning. The machine can not start.

## Cele mai importante funcții, pe scurt

### ③ Butoanele de reglare a lungimii cusăturii (C)

Atunci când selectați un model de cusătură, mașina va seta automat lungimea recomandată a cusăturii.

Dacă lungimea presetată a cusăturii trebuie ajustată odată selectat tiparul, apăsați butonul de stabilire a modului „↕”, pentru a trece la poziția lungimii cusăturii.

Pentru a scurta lungimea cusăturii, apăsați butonul „-”. Pentru o lungime mai mare a cusăturii, apăsați butonul „+”. Lungimea cusăturii se poate regla în intervalul „0,0-4,5”. Unele modele de cusături au o lungime limitată.

Atunci când setarea este automată, afișajul numeric va lumina intermitent de 3 ori.

Atunci când butonul de stabilire a modului este setat pe tipar, apăsați butoanele de reglare a lungimii cusăturii „+” sau „-”, pentru accesarea pozițiilor 0-9 ale zecilor.

### ④ Buton de reglare lățime cusătură (D)

Atunci când selectați un model de cusătură, mașina va seta automat lățimea recomandată a cusăturii.

Dacă lățimea presetată a cusăturii trebuie ajustată odată selectat tiparul, apăsați butonul de stabilire a modului „↕”, pentru a trece la poziția lățimii cusăturii.

Pentru o cusătură mai îngustă, apăsați butonul „-”. Pentru o cusătură mai lată, apăsați butonul „+”. Lățimea cusăturii se poate regla în intervalul „0,0-7,0”. Unele modele de cusături au o lățime limitată.

Atunci când setarea este automată, afișajul numeric va lumina intermitent de 3 ori.

Atunci când butonul de stabilire a modului este setat pe tipar, apăsați butoanele de reglare a lățimii cusăturii „+” sau „-”, pentru accesarea pozițiilor 0-9 ale unităților.

Dacă numerele sunt în afara domeniului de selecție, numerele de pe afișaj vor lumina intermitent și se va auzi un avertisment vocal. Mașina nu poate porni.

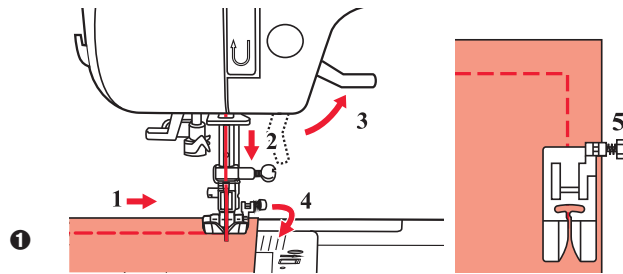

## ❶ Ecken nähen

1. Anhalten, sobald die Ecke erreicht ist.
2. Nadel manuell durch Drehen am Handrad senken.
3. Nähfuß hochstellen.
4. Mit der Nadel als Angelpunkt Stoff um 90° drehen.
5. Nähfuß senken und weiter nähen.

## ❷ Rückwärtsnähen

Das Rückwärtsnähen wird zum Vernähen zu Nähbeginn und Nähende benutzt.

Rückwärtsnähtaste drücken und 4 bis 5 Stiche nähen. Wird die Taste wieder losgelassen, näht der Nähcomputer wieder vorwärts.

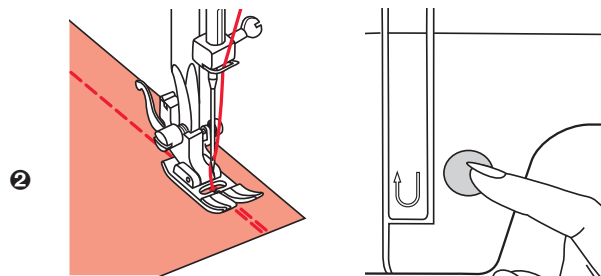

## ❸ Freiarmnähen

Das Freiarmnähen ist praktisch für Hosensäume und Ärmeln. Sie können den Anschiebetisch einfach nach links wegziehen, dann wird die Nähfläche schmaler.

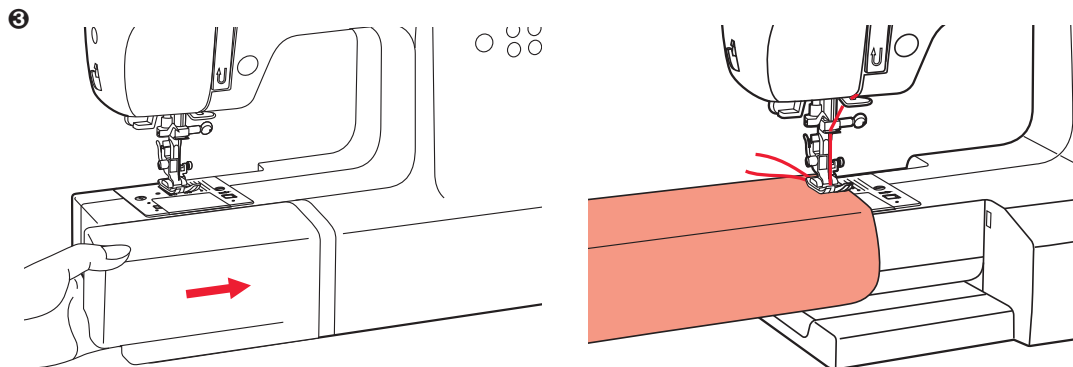

### ❶ Couture d'angles

1. Arrêtez la machine une fois arrivée dans l'angle.
2. Faites descendre l'aiguille manuellement en tournant le volant de manière à ce qu'elle soit dans le tissu.
3. Soulevez le pied de biche.
4. Tournez le tissu à 90° en utilisant l'aiguille comme pivot.
5. Abaissez le pied de biche et continuez à coudre.

### ❷ Couture en arrière

La couture en arrière est utilisée pour effectuer un point de sécurité en début et en fin de couture. Appuyez sur la touche de couture en arrière et cousez 4 à 5 points. Lorsque vous relâchez la touche, la machine à coudre électronique se remet à coudre en avant.

### ❸ Couture bras libre

La couture bras libre est pratique pour coudre des ourlets de pantalons ou des manches. Il vous suffit simplement de retirer le plateau coulissant en le faisant glisser vers la gauche. La surface de couture est alors plus étroite.

### ❶ Sewing corners

1. Stop the sewing machine when you reach a corner.
2. Lower the needle into the fabric manually by turning the handwheel.
3. Raise the presser foot.
4. Use the needle as a pivot and turn the fabric 90°.
5. Lower the presser foot and resume sewing.

### ❷ Reverse

Reverse stitching is used to secure the threads at the beginning and at the end of a seam. Press the reverse button and sew 4–5 stitches. The machine will sew forward when the button is released.

### ❸ Free arm

Free-arm sewing is convenient for sewing tubular areas such as pant hems and cuffs. You can remove the sewing table by pushing the table to the left.

### ❶ Coaserea colțurilor

1. Opriți mașina de cusut când ajungeți la un colț.
2. Lower the needle into the fabric manually by turning the handwheel.
3. Ridicați piciorușul.
4. Folosiți acul ca o axă și întoarceti materialul 90°.
5. Coborâți piciorușul și reluați coaserea.

### ❷ Inversare

Cusătura Inversă este utilizată pentru a fixa firele la începutul și la sfârșitul unei cusături. Apăsăți butonul inversă și coaseți 4-5 cusături. Mașina va coase înainte atunci când butonul este eliberat.

### ❸ Braț liber

Cusătura cu braț liber este conveniabil la părțile tubulare cum ar fi tivurile la pantaloni și manșeta. Puteți scoate masa de cusut împingând-o spre stânga.

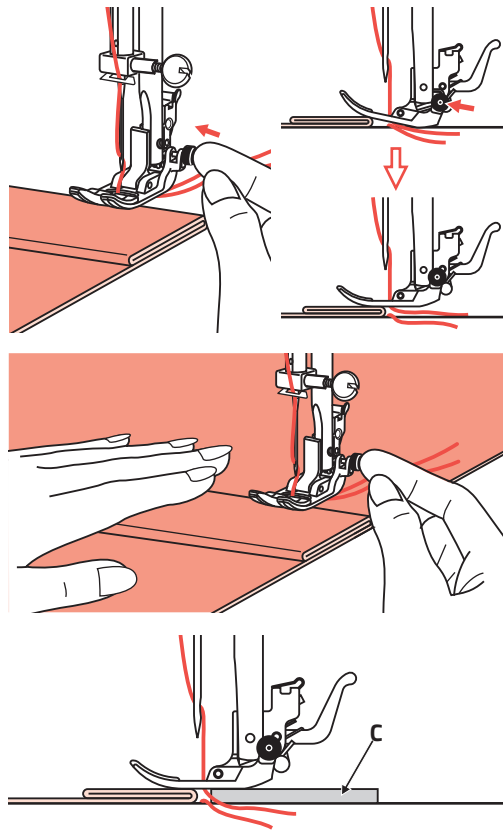

### Dicke Stoffe nähen

Der schwarze Knopf auf der rechten Seite am Universalfuß blockiert den Nähfuß horizontal, wenn er vor dem Senken des Nähfußes hineingedrückt wird.

Damit wird gleichmäßiger Transport von Beginn einer Naht weg und auch beim Nähen über mehrere Stofflagen (Nähte, Jeanssäume usw.) sichergestellt.

Bei Erreichen einer dicken Stelle, Nadel senken und Nähfuß heben.

Spitze des Nähfußes waagrecht stellen und schwarzen Knopf hineindrücken, dann den Nähfuß wieder senken und weiternähen.

Der schwarze Knopf löst sich nach ein paar Stichen wieder automatisch.

Es kann auch ein weiteres dickes Stoffstück hinter die Naht gelegt werden. Oder den Nähfuß stützen und von Hand Richtung Bruchfalte transportieren.

**c** Karton oder dicker Stoff



### Couture de tissus épais

Lorsque le bouton noir situé sur le côté droit du pied universel est enfoncé avant d'abaisser le pied de biche, il permet de bloquer celui-ci à l'horizontal.

Cela garantit un transport régulier depuis le début de la couture même si vous cousez plusieurs épaisseurs de tissus (couture, ourlets de jeans, etc.).

Lorsque vous arrivez à un endroit épais, abaissez l'aiguille et soulevez le pied de biche.

Mettez en position horizontale la pointe du pied de biche et appuyez sur le bouton noir puis abaissez à nouveau le pied de biche et continuez à coudre.

Le bouton noir se détache automatiquement après quelques points.

Il est également possible de disposer un autre tissu épais après le point. Ou appuyer sur le pied de biche et transporter manuellement en direction du pli.

**C** Carton ou tissu épais

### Sewing on heavy fabrics

The black button on the right side of the all purpose presser foot will lock the presser foot in a horizontal position if you push it in before lowering the presser foot.

This ensures even feeding at the beginning of a seam and helps when sewing multiple layers of fabric such as sewing over seams when hemming jeans.

When you reach the point of an increased thickness, lower the needle and raise the presser foot.

Press the toe of the foot to the horizontal line and push in the black button, then lower the foot and continue sewing.

The black button releases automatically after sewing few stitches.

You also can place another piece of fabric with the same thickness at the back of the seam. Or support the presser foot while feeding by hand and sewing toward the folded side.

**C** Cardboard or thick fabric

### Coasere pe materiale groase

Butonul negru la partea stângă a piciorușului va bloca piciorușul într-o poziție orizontală în cazul în care este apăsat înainte de coborârea piciorușului.

Acesta asigură alimentarea egală la începutul unei cusături și ajută când coaseți mai multe straturi de material cum ar fi coaserea prin cusături la tivuri de jeans.

Când ajungeți la punctul de o grosime mai mare, lăsați acul jos și ridicați piciorușul.

Apăsați vârful piciorușului și butonul negru, după aceea lăsați piciorușul jos și continuați coaserea.

Butonul negru se deblochează automat după câteva cusături.

De asemenea, puteți așeza o altă bucată de material cu același grosime în spatele cusăturii.

Sau sprijiniți piciorușul în timp ce alimentați cu mâna și coaseți spre partea pliată.

**C** Carton sau material gros

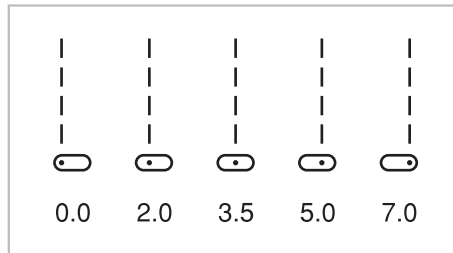
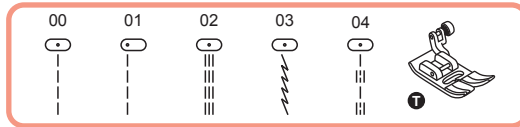

1

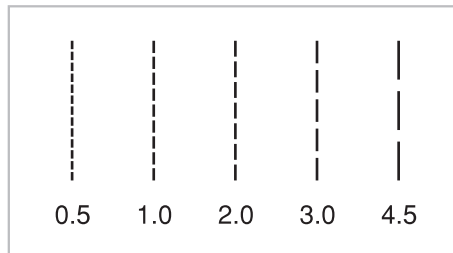

2

## Nadelposition und Stichlänge ändern

### 1 Nadelposition ändern

Diese Einstellungen betreffen nur die Direktwahlmuster 00–04. Die voreingestellte Position ist „3.5“, also die Mitte. Durch Drücken von „-“ der Stichbreitentasten bewegt sich die Nadel nach links, durch Drücken von „+“ verschiebt sich die Nadel nach rechts.

### 2 Stichlänge ändern

Taste „-“ der Stichlängentasten drücken, um die Stichlänge zu verkürzen. Taste „+“ drücken, um die Stichlänge zu verlängern.

Grundsätzlich gilt: je dicker das Gewebe, der Faden und die Nadel, desto länger muss der Stich sein.

### Modification de la position de l'aiguille et de la longueur du point

#### ❶ Modification de la position de l'aiguille

Ces réglages ne sont possibles que pour les points 00–04. La position préprogrammée est « 3.5 », c'est-à-dire au milieu. En appuyant sur le « - » de la touche de la largeur du point, l'aiguille se déplace vers la gauche, en appuyant sur « + » vers la droite.

#### ❷ Modification de la longueur du point

Appuyez sur « - » de la touche de la longueur du point pour réduire la longueur du point et sur la touche « + » pour l'augmenter.

D'une manière générale : Plus le tissu, le fil et l'aiguille sont épais, plus le point doit être long.

### Changing the needle position and stitch length

#### ❶ Changing the needle position

These settings apply only to Direct Patterns 00–04. The pre-set position is „3.5”, center position. When you press the “-” of stitch width adjustment button, the needle position will be moved to the left. When you press the “+” of stitch width adjustment button, the needle position will be moved to the right.

#### ❷ Changing the stitch length

To shorten the stitch length, press the “-” of stitch length adjustment button. For a longer stitch length, press the “+” of stitch length adjustment button. Generally speaking, the thicker the fabric, thread and needle, the longer the stitch should be.

### Schimbarea poziției acului și a lungimii cusăturii

#### ❶ Schimbarea poziției acului

Aceste setări se aplică numai Tiparelor directe 00–04. Poziția presetată este „3,5”, poziția centrală. Atunci când apăsați pe semnul „-” al butonului de reglare a lățimii cusăturii, poziția acului este mutată spre stânga. Atunci când apăsați pe semnul „+” al butonului de reglare a lățimii cusăturii, poziția acului este mutată spre dreapta.

#### ❷ Schimbarea lungimii cusăturii

Pentru a scurta lungimea cusăturii, apăsați semnul „-” al butonului de reglare a lungimii cusăturii. Pentru o lungime mai mare a cusăturii, apăsați semnul „+” al butonului de reglare a lungimii cusăturii. În general, cu cât țesătura, firul și acul sunt mai groase, cu atât ar trebui să fie cusătura mai lungă.

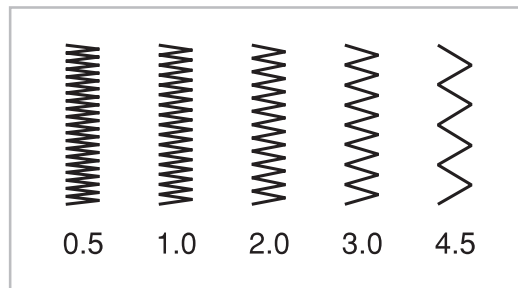
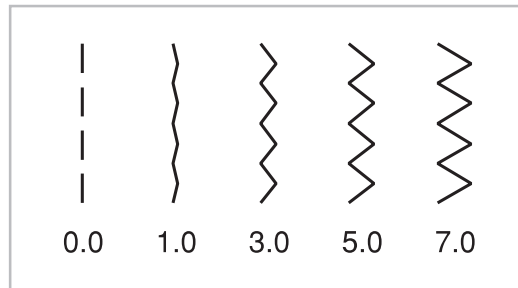
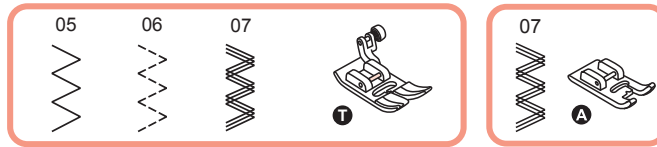

## Zickzackstiche

### 1 Stichbreite einstellen

Die maximale Stichbreite für Zickzackstiche beträgt „7.0“. Die Stichbreite kann jedoch für alle Stichtarten auch schmaler eingestellt werden. Die Stichbreite wird durch Drücken der Stichbreitentaste „-“ schmaler, durch Drücken der Stichbreitentaste „+“ breiter (von „0.0 – 7.0“).

### 2 Stichlänge einstellen

Die Stichtichte von Zickzackstichen nimmt zu, je näher die Stichlänge zu „0.3“ eingestellt wird.

Schöne Zickzackstichbildungen erreicht man mit einer Stichlänge im Bereich von „1.0–2.5“.

Ganz dichten Zickzack (eng nebeneinander) nennt man Raupennaht.

### Points zigzag

#### ❶ Réglage de la largeur du point

La largeur maximale du point zigzag est de « 7.0 ». Pour certains points, la largeur peut toutefois être réduite. La largeur du point peut être réduite en appuyant sur la touche de largeur du point « - » et augmenter en appuyant sur la touche de largeur du point « + » (de « 0.0–7.0 »).

#### ❷ Réglage de la longueur du point

La densité de points en zigzag augmente lorsque la longueur du point s'approche de « 0.3 ».  
Pour obtenir un joli zigzag, réglez la longueur du point entre « 1.0–2.5 ».  
Un zigzag très serré est appelé point de bourdon.

### Zigzag stitches

#### ❶ Adjusting the stitch width

The maximum stitch width for zigzag stitching is "7.0"; however, the width can be reduced for most patterns. The width increases or decreases as you press the "+" or "-" stitch width adjustment buttons from "0.0–7.0".

#### ❷ Adjusting the stitch length

The density of zigzag stitches increase as the setting of stitch length approaches "0.3".  
Neat zigzag stitches are usually achieved at "1.0–2.5".  
Closed up zigzag stitches (close together) are referred to as satin stitch.

### Cusătură zigzag

#### ❶ Ajustarea lăţimii cusăturii

Lăţimea maximă de zigzag pentru cusătură zigzag este "7.0", cu toate acestea lăţimea poate fi redusă la fiecare tip de cusătură.

Lăţimea creşte sau scade atunci când apăsaţi semnele „+” sau „-” de pe butoanele de reglare a lăţimii cusăturii, în intervalul „0,0-7,0”.

#### ❷ Ajustarea lungimii cusăturii

Densitatea la cusăturile zigzag creşte cum setarea lungimii pasului ajunge la "0.3".

Cusături frumoase de zigzag se pot obţine la "1.0-2.5".

Cusături zigzag mai dense (mai apropiate) sunt luate în condiderare ca şi cusături satin.

# Stretchstiche

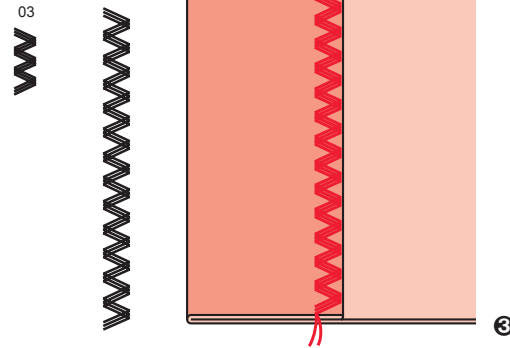
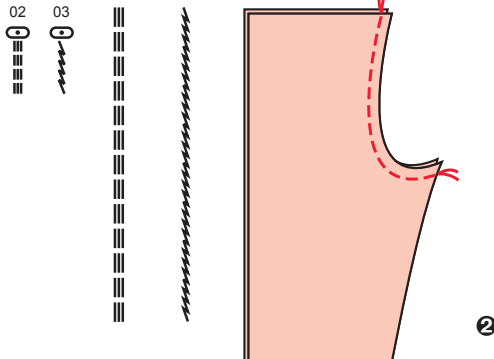
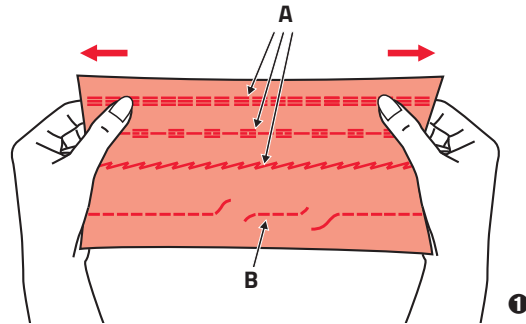
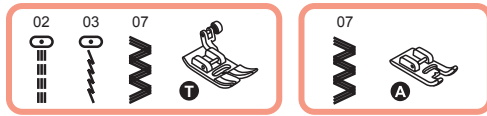

## Stretchstiche

- 1 Für elastische und strapazierfähige Nähte, die sich mit dem Stoff dehnen, ohne zu reißen. Ideal für elastische Stoffe und Maschenware. Auch gut für strapazierfähige Nähte auf festen Stoffen wie Jeans geeignet.  
Diese Stiche können auch sehr gut als dekorativer Kantenabschluss verwendet werden.  
**A** Stretchgeradstich  
**B** Geradstich
- 2 Stretchgeradstich wird auch zur dreifachen Verstärkung von elastischen und strapazierfähigen Nähten verwendet.
- 3 Dreifachzickzackstretch ist für feste Stoffe wie Jeans, Popelin, Segeltuch usw. geeignet.

### Points élastiques

- 1 Pour obtenir un point élastique et résistant qui permet au point de s'étirer avec le tissu sans se déchirer. Idéal pour les tissus stretch et maille. Également idéal pour des coutures résistantes sur des tissus tels que des jeans.  
Ce point peut être également utilisé comme point de bordure décoratif.  
**A** point droit élastique  
**B** point droit
- 2 Le point élastique droit est utilisé pour effectuer un triple renfort aux coutures élastiques et coutures très sollicitées.
- 3 Le point stretch zigzag trois points est adapté aux tissus rigides comme le jean, la popeline, la toile, etc.

### Stretch stitches

- 1 Stretch stitches are strong and flexible and will give with the fabric without breaking. Good for easy to ravel and knit fabrics. It is good for joining durable fabric such as denims. These stitches can also be used as a decorative top stitch.  
**A** Stretch stiches  
**B** Straight stitch
- 2 Straight stretch stitch is used to add triple reinforcement to stretch and hardwearing seams.
- 3 Triple zigzag stretch stitch is suitable for firm fabrics like denim, poplin, duck, etc.

### Cusături stretch

- 1 Acesta va asigura o cusătură care este puternică și flexibilă care se va lăsa împreună cu materialul fără a se rupe.  
Este ideală pentru materiale ușoare și tricotate. De asemenea este bună pentru asamblarea materialelor durabile cum ar fi denimul.  
Aceste cusături pot fi folosite și ca cusături decorative de top.  
**A** Cusături elastice  
**B** Cusătură dreaptă
- 2 Cusătura dreaptă de stretch este folosit pentru a adăuga consolidare triplă cusăturii de stretch și cusăturii de întărire.
- 3 Cusătura triplă de zigzag stretch este potrivit pentru materiale aspre cum ar fi denim, poplin, doc, etc.

# Kantenumnähschne

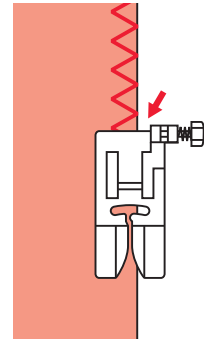
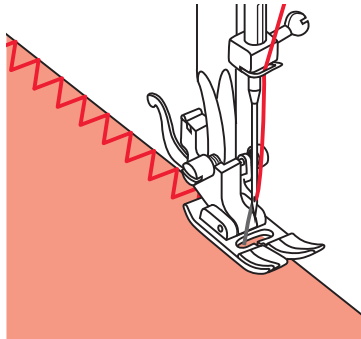
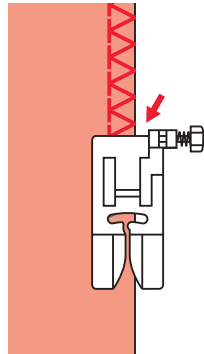
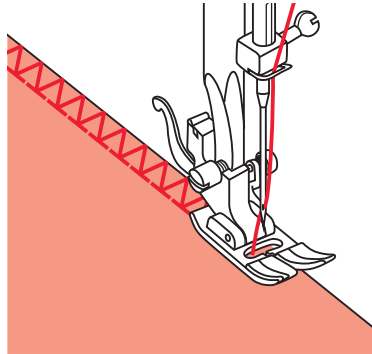
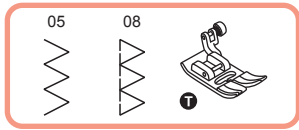

## Overlockstich

Dieser professionelle Stich wird bei der Konfektion von Sportbekleidung verwendet.

Damit kann in einem Arbeitsgang genäht und versäubert werden.

Der Overlockstich eignet sich sehr gut zum Reparieren von ausgefranst oder abgenutzten Stoffkanten an schon etwas abgetragenen Kleidungsstücken.

## Stretch-Zickzackstich

Der Stretch-Zickzackstich wird hauptsächlich als dekorativer Steppstich verwendet. Ideal zur Kantenbearbeitung am Halsausschnitt, an Ärmeln oder Säumen. Durch manuelle Einstellung der Stichbreite auf einen niedrigen Wert können strapazierfähige Nähte erzielt werden.



## Points overlock

## Overcasting Stitches

## Cusături Overcasting

### Point de surjet

C'est le même type de point que celui qui est utilisé dans l'industrie du vêtement pour les vêtements de sport pour assembler et surfiler en même temps.

Il est très efficace pour réparer des bords de vêtement non finis ou usés.

### Overedge stitch

This is the same type stitch used by the garment industry in making sport wear - it forms and finishes the seam in one operation.

It is very effective for use in repairing raw or worn edges of garments.

### Overedge stitch

This is the same type stitch used by the garment industry in making sport wear - it forms and finishes the seam in one operation.

It is very effective for use in repairing raw or worn edges of garments.

### Point ric-rac

Le point ric-rac est principalement utilisé comme point décoratif. Il est idéal pour faire une bordure aux cols, aux emmanchures, aux manches et aux ourlets. Réglé manuellement à une largeur de point très étroite, il peut aussi être utilisé pour coudre des zones sensibles.

### Ric-rac stitch

Ric-rac is primarily used for a decorative top-stitch. It is ideal for edging neck-bands, armholes, sleeves and hems. When manually adjusted to a very narrow width it also can be used for seaming in areas of great stress.

### Picior de uz universal

Ric-rac is primarily used for a decorative top-stitch. It is ideal for edging neck-bands, armholes, sleeves and hems. When manually adjusted to a very narrow width it also can be used for seaming in areas of great stress.

# Kantenumnähschne

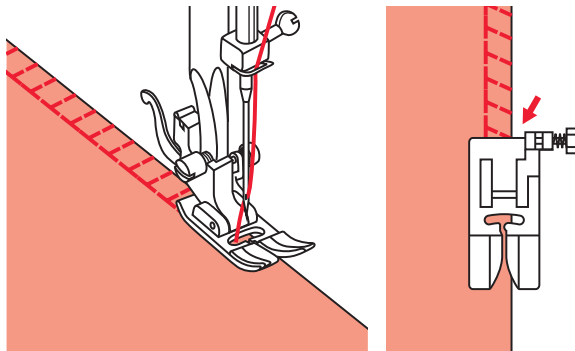
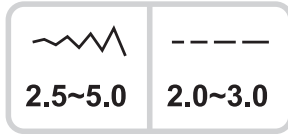
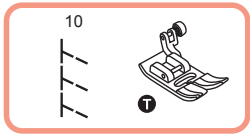

## Stretch-Overlockstich

Mit dem elastischen Overlockstich kann in einem Arbeitsgang genäht und versäubert werden, und man erhält eine schmale, geschmeidige Naht. Besonders geeignet für Schwimm- und Sportbekleidung sowie T-Shirts, elastische Säuglingsbekleidung, Frottee und Jersey.

## Points overlock

## Overcasting Stitches

## Cusături Overcasting

### Point de surjet à gauche

Coud et surfile en même temps, offrant une couture étroite et souple, particulièrement adaptée aux maillots de bain, aux vêtements de sport, aux T-shirts, à la layette en nylon extensible, au tissu éponge extensible, au jersey et au jersey de coton.

### Slant overedge stitch

Seams and overcasts in one operation to produce a narrow, supple seam, particularly suited to swimwear, sportswear, T-shirts, babywear in stretch nylon, stretch towelling, jersey and cotton jersey.

### Cusătură oblică peste margine

Coasere și surfilare în aceeași operație, pentru a produce o cusătură îngustă, suplă, potrivită în special pentru costum de baie, trening, tricouri, hăinuțe pentru bebeluși din nailon elastic, material elastic de tip prosop, jersey și jersey din bumbac.

# Blindsaum

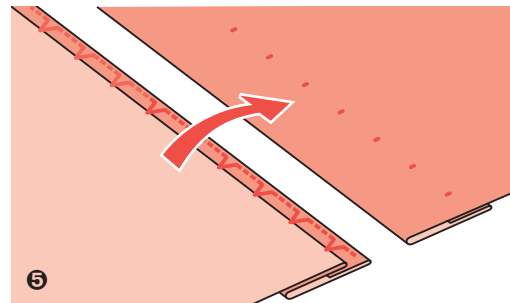
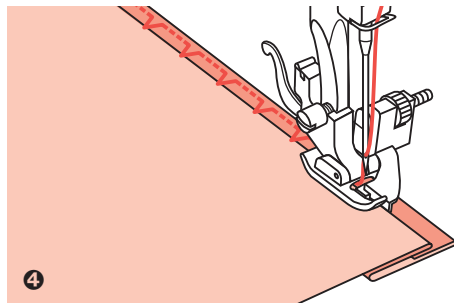
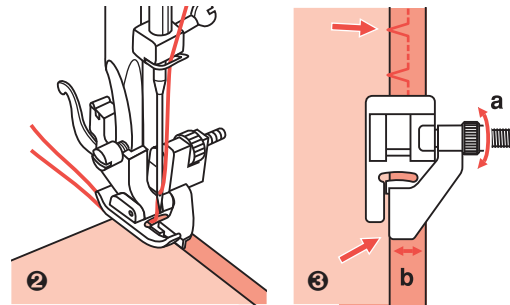
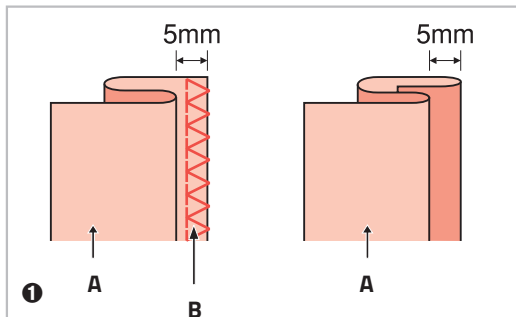
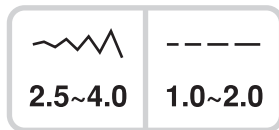
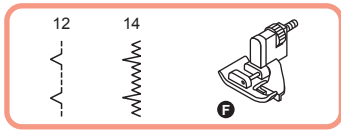

## Blindsaum

12: Blindsaum auf Webstoffen

14: Blindsaum auf Stretch-Stoffen

**HINWEIS:** Für Blindsäume benötigt man etwas Übung. Immer zuerst eine Nähprobe nähen.

- ❶ Stoff wie abgebildet falten, so dass die Stoffrückseite oben liegt.
- ❷ Stoff unter den Nähfuß legen. Handrad von Hand vorwärts (im Gegenuhrzeigersinn) drehen, bis die Nadel ganz nach links schwingt. Die Nadel sollte den Stoffbruch nur knapp fassen. Wird der Stoffbruch nicht gefasst, Stichbreite entsprechend korrigieren.
- ❸ Führung (b) durch Drehen am Knopf (a) so einstellen, dass der Stoffbruch anstößt.
- ❹ Langsam nähen und den Stoff sorgfältig der Führung entlang laufen lassen.
- ❺ Stoff umdrehen.

A Stoffrückseite

B Kantenumnähschne

### Ourlet invisible

**12:** Ourlet invisible sur textiles tissés

**14:** ourlet invisible sur textiles élastiques

**REMARQUE :** La couture de l'ourlet invisible nécessite une certaine expérience. Faites tout d'abord un essai.

- 1 Pliez le tissu comme indiqué sur l'illustration de manière à ce que l'envers du tissu se trouve au-dessus.
- 2 Placez le tissu sous le pied, tournez le volant manuellement vers l'avant dans le sens inverse des aiguilles d'une montre jusqu'à ce que l'aiguille se déplace complètement à gauche. L'aiguille doit prendre seulement le bord du tissu. Si l'aiguille n'attrape pas le tissu, corrigez la largeur du point.
- 3 Réglez le guide (b) en tournant le bouton (a) de manière à ce qu'il soit juste contre le bord du tissu.
- 4 Cousez lentement en guidant soigneusement le tissu le long du guide.
- 5 Retournez le tissu.

**A** Envers du tissu

**B** Points overlock

### Blind hems

**12:** Blind hem for woven fabrics

**14:** Blind hem for stretch fabrics

**NOTE:** It takes practice to sew blind hems. Always make a sewing test first.

- 1 Fold the fabric as illustrated with the wrong side uppermost.
- 2 Place the fabric under the foot. Turn the handwheel counter-clockwise by hand until the needle swings fully to the left. It should just pierce the fold of the fabric. If it does not, adjust the stitch width accordingly.
- 3 Adjust the guide (b) by turning the knob (a) so that the guide just rests against the fold.
- 4 Sew slowly, guiding the fabric carefully along the edge of the guide.
- 5 Turn over the fabric.

**A** Reverse side

**B** Overcasting stitches

### Tiv ascuns

**12:** Cusături ascunse pentru țesături buclate

**14:** Tiv ascuns pentru materiale de stretch

**RUGĂM NOTAȚI:** Este nevoie de practică pentru a coase tiv ascuns. Faceți întotdeauna un test de cusut prima dată.

- 1 Îndoți tesatura așa cum este cu partea inversă în spate.
- 2 Așezați materialul sub picioruș. Rotiți roata de mână înainte, până ce ajunge acul complet la stânga. Ar trebui doar să străpungă țesătura. Dacă nu, reglați lățimea cusăturii.
- 3 Reglați ghidul (b) prin rotirea butonului (a), astfel ca ghidul doar să se sprijine de materialul îndoit.
- 4 Coaseți încet, conducând materialul cu grijă dealungul marginii ghidului.
- 5 Întoarceți materialul.

**A** Parte

**B** Cusătură

# Knöpfe annähen

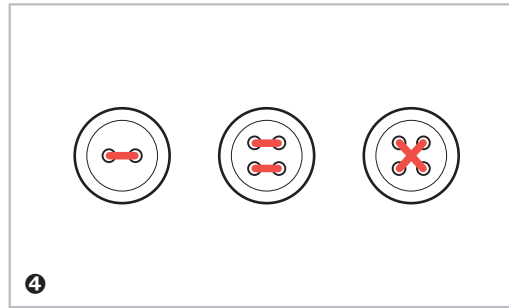
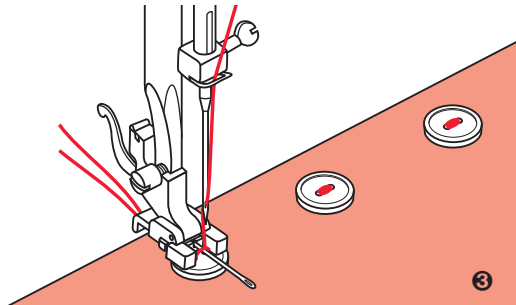
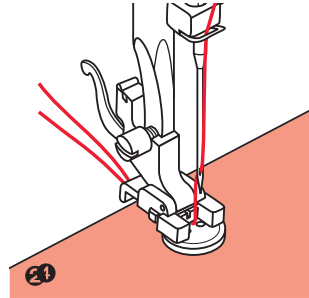
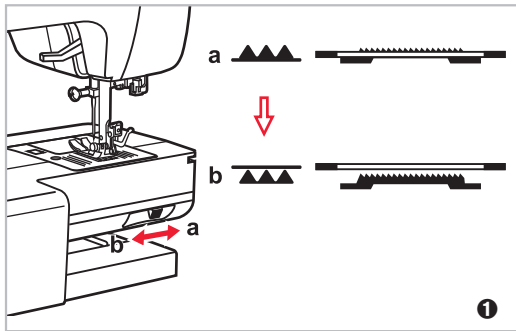
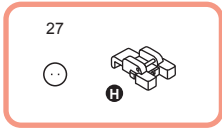

## Knöpfe annähen

❶ Schalter zum Senken bzw. Heben des Transporteurs auf  stellen, um den Transporteur zu senken.

Nähgut unter den Nähfuß legen. Knopf auf die gewünschte Stelle legen und Nähfuß senken.

❷ Stichbreite auf „2.5 – 4.5“ einstellen, entsprechend dem Abstand zwischen den beiden Löchern im Knopf.

Handrad von Hand drehen um zu überprüfen, ob die Nadel tatsächlich genau ins linke und rechte Knopfloch sticht.

❸ Die Maschine sticht 2x abwechselnd in die beiden Knopflöcher u. macht anschließend 3 Vernähstiche. Damit der Knopf einen „Stiel“ oder „Hals“ erhält, eine Stopfnadel auf den Knopf legen und nähen.

❹ Bei Knöpfen mit 4 Löchern zuerst die vorderen zwei nähen, dann auf die anderen zwei verschieben und Vorgang wiederholen.

### Couture de boutons

- 1 Placez le curseur pour soulever et abaisser le transporteur sur la position  pour abaisser le transporteur.  
Placez le tissu sous le pied. Placez le bouton à l'endroit souhaité et abaissez le pied de biche.
- 2 Sélectionnez la largeur de point entre « 2.5 – 4.5 » selon l'écart entre les deux trous du bouton.  
Tournez le volant manuellement pour vérifier que l'aiguille s'enfonce vraiment dans les deux trous du bouton.
- 3 La machine fait 2 points dans chaque trou de bouton et après 3 points de verrouillage.  
Pour que le bouton reste libre, placez une aiguille à repriser sur le bouton avant de commencer à coudre.
- 4 Si le bouton a quatre trous, cousez tout d'abord les deux trous avant puis déplacez le tissu avec le bouton sur les deux autres trous et recommencez.

### Button sewing

- 1 Move the drop feed lever to  to lower the feed dogs.  
Position the work under the foot. Place the button in the desired position, lower the foot.
- 2 Adjust the stitch width to "2.5 – 4.5" according to the distance between the two holes of the button.  
Turn the handwheel to check that the needle goes cleanly into the left and right holes of the button.
- 3 The machine sews two stitches into each hole and afterwards 3 reinforcement stitches.  
If a shank is required, place a darning needle on top of the button and sew.
- 4 For buttons with 4 holes, sew through the front two holes first, push work forward and then sew through the back two holes.

### Coaserea nasturelor

- 1 Mișcați controlorul de transportor la  pentru a lăsa jos transportoarele.  
Așezați materialul sub picioruș. Așezați nasturele în poziția dorită, lăsați jos piciorușul.
- 2 Ajustați lățimea cusăturii la "2.5-4.5" în funcție de distanța dintre cele două găuri ale nasturelui.  
Mișcați roata de mână pentru a verifica dacă acul merge ușor prin gaura stângă și dreaptă a nasturelui.
- 3 Înainte de coasere, apăsați butonul de autoblocare, pentru a coase automat modelele de cusătură de întărire, la începutul și la sfârșitul cusăturii.  
Dacă o coadă este necesar, puneți un ac de stopare pe partea de sus a butonului și coaseți.
- 4 Pentru nasturi cu 4 găuri prima dată coaseți prin cele două găuri din față, împingeți materialul înainte și după aceea coaseți prin cele două găuri din spate.

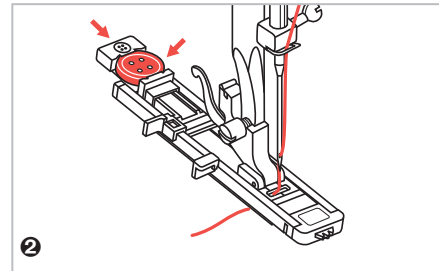
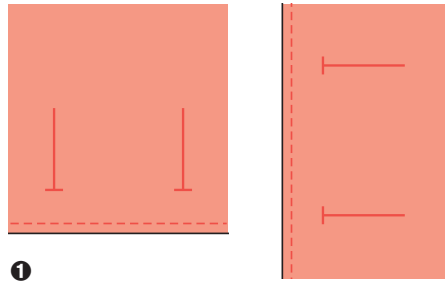
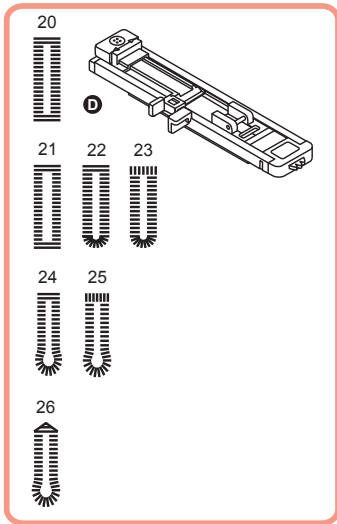

## Knopflöcher nähen

- 20 Für leichte bis mittelschwere Stoffe
- 21 Für leichte bis mittelschwere Stoffe
- 22 Für horizontale Knopflöcher an Blusen und Hemden aus leichtem bis mittelschwerem Stoff.
- 23 Für horizontale Knopflöcher
- 24 Für Anzüge, Mäntel und Jacken
- 25 Für dicke Mäntel
- 26 Für Jeans oder Hosen

**HINWEIS:** Vor dem Ausnähen des Knopfloches auf dem Nähgut zuerst eine Probe auf einem Stoffrest des gleichen Stoffes nähen.

- ❶ Platzierung der Knopflöcher auf dem Stoff markieren. Die maximale Knopflochlänge beträgt 3 cm. (Insgesamt: Durchmesser + Dicke von Knopf)
- ❷ Bringen Sie den Knopflochfuß an. Ziehen Sie die Knopfhalterplatte aus und legen Sie den Knopf ein. Die Größe des Knopfloches wird durch den in den Knopfhalter eingelegten Knopf bestimmt. Ziehen Sie den Faden durch die Öffnung im Fuß hindurch unter den Nähfuß.



### Couture de boutonnieres

- 20 Pour les tissus fins ou moyens
- 21 Pour les tissus fins ou moyens
- 22 Pour des trous horizontaux sur les blouses ou chemises en tissu fin ou moyen
- 23 Pour des trous horizontaux sur des tissus épais
- 24 Pour les costumes ou les pardessus
- 25 Pour des manteaux
- 26 Pour des jeans ou des pantalons

**REMARQUE :** Avant de coudre une boutonniere sur un tissu, effectuez un essai sur un morceau de tissu identique.

- ❶ Marquez l'emplacement de la boutonniere sur le tissu.  
La longueur maximale de la boutonniere est de 3 cm (au total – diamètre + épaisseur du bouton)
- ❷ Montez le pied boutonniere. Retirez le plateau de support du bouton et placez-y le bouton.  
La taille de la boutonniere sera déterminée par le bouton placé dans le support.  
Faites passer le fil dans le trou du pied sous le pied de biche.

### Buttonhole sewing

- 20 For thin or medium fabric
- 21 For thin or medium fabric
- 22 For horizontal hole on blouses or shirts made from thin or medium fabric
- 23 For horizontal buttonholes on thick fabrics
- 24 For suits or overcoats
- 25 For thick coats
- 26 For jeans or trousers

**NOTE:** Before sewing a buttonhole on your project, practice on a scrap piece of the same type of fabric.

- ❶ Mark the positions of the buttonhole on the fabric.  
The maximum buttonhole length is 3 cm (1 3/16"). (Total of diameter + thickness of button.)
- ❷ Attach the buttonhole foot, then pull out the button holder plate and insert the button.  
The size of the buttonhole is determined by the button inserted in the button plate.  
The thread should be passed through the hole in the presser foot, then be placed under the foot.

### Cusătură butonieră

- 20 Pentru materiale subțiri sau medii
- 21 Pentru materiale subțiri sau medii
- 22 Pentru gauri orizontale de pe bluze sau camasi din materiale subtiri sau medii
- 23 Pentru butoniere orizontale la țesăturile groase
- 24 Pentru costume sau paltoane
- 25 Pentru haine groase
- 26 Pentru blugi sau pantaloni

**RUGĂM NOTAȚI:** Înainte de a coase butonieră, practicați pe o bucată de rest de același tip de țesătură.

- ❶ Marcați pozițiile de butonieră pe țesătură  
Lungimea maximă de butonieră este de 3 cm (1 3/16 inch). ( Total diametru + grosimea de buton.)
- ❷ Atașați piciorușul pentru butoniere, apoi trageți afară placa de suport al nasturelor și introduceți nasturele.  
Dimensiunea butonierei este determinată de nasturele introdus în placa de buton.  
Firul trebuie să fie trecut prin gaura din picioruș, apoi să fie plasat sub picioruș.

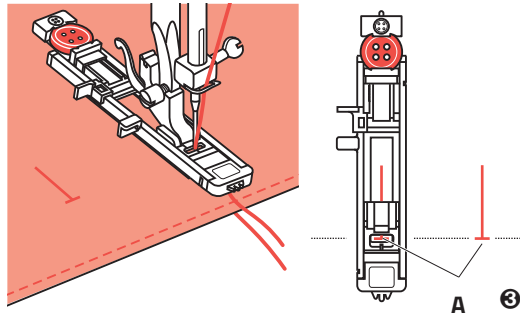

- A Anfangspunkt
- A Point de début
- A Starting point
- A Uitgangspunt

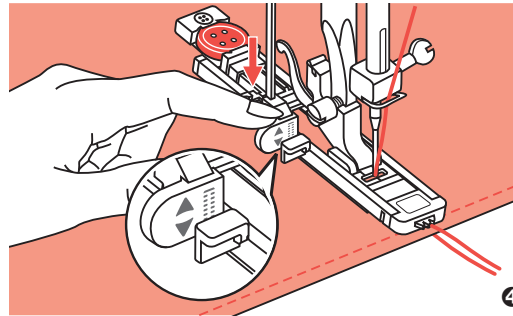
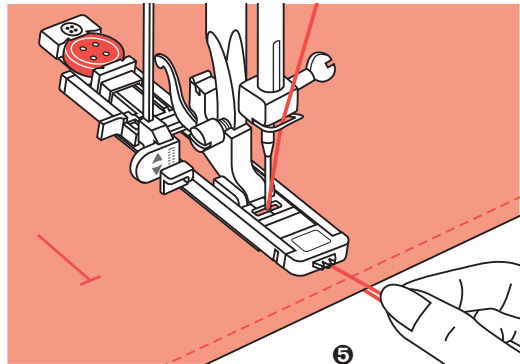

## Knopflöcher nähen

- 3 Knopflochstich wählen. Stichbreite und Stichlänge einstellen (je nach gewünschter Breite und Dichte). Stoff so unter den Nähfuß legen, dass die Mitte-Markierung auf dem Nähfuß mit der eingezeichneten Knopflochlinie übereinstimmt. Nähfuß senken.
- 4 Knopflochhebel herunterziehen und darauf achten, dass er hinter den Halter am Knopflochfuß zu stehen kommt (siehe Abbildung).
- 5 Oberfadeneende leicht festhalten und zu nähen beginnen.

**HINWEIS:** Führen Sie den Stoff mit der Hand. Nachdem das Knopfloch genäht ist und bevor die Maschine stoppt, näht sie automatisch einige Vernähstiche.

### Couture de boutonnères

- ➊ Sélectionnez le point pour la boutonnière. Réglez la largeur et la longueur du point (selon la largeur et l'épaisseur souhaitées). Placez le tissu sous le pied de manière à ce que la ligne centrale du pied boutonnière corresponde au tracé de la boutonnière effectué sur le tissu. Abaissez le pied.
- ➋ Abaissez le levier de la boutonnière et prenez soin qu'il se trouve derrière le support du pied boutonnière (voir illustration).
- ➌ Maintenez légèrement le fil supérieur et commencez à coudre.

**REMARQUE :** Alimentez le tissu manuellement et doucement. Avant d'arrêter, la machine coud automatiquement un point de renfort après avoir cousu la boutonnière.

### Buttonhole sewing

- ➊ Select the buttonhole stitch. Adjust the stitch width and the stitch length to the desired width and density. Position the fabric under the presser foot so that the centerline's mark is aligning with the center of the buttonhole foot. Lower the presser foot.
- ➋ Lower the buttonhole lever, making sure it is positioned behind the bracket on the buttonhole foot, as illustrated.
- ➌ Lightly hold the end of the upper thread and start sewing.

**NOTE:** Gently feed the fabric by hand. Before stopping, the machine will automatically sew a reinforcement stitch after the buttonhole is sewn.

### Cusătură butonieră

- ➊ Selectați cusătura butonierei. Reglați lățimea cusăturii și lungimea pasului la lățimea dorită și densitatea. Poziționați materialul sub picioruș, astfel încât linia centrală marcată să se alinieze cu centrul piciorușului butonierei.
- ➋ Coborâți maneta butonierei, asigurându-vă că este poziționat în spatele consolei de pe piciorușul pentru cusut butoniere, conform imaginii.
- ➌ În timp ce țineți ușor capătul firului superior începeți să coaseți.

**RUGĂM NOTĂȚI:** Alimentați ușor materialul cu mâna. Înainte de a întrerupe, mașina va coase în mod automat o cusătură de întărire după ce butoniera este cusută.

## Knopflöcher nähen

- Knopflöcher werden von vorn nach hinten (im Knopflochfuß) genäht, wie abgebildet.
- Knopfloch zwischen den Raupen mit dem Pfeiltrenner auftrennen, ohne dabei die Stiche der beiden Raupennähte zu fassen und zu durchtrennen. Stecknadeln an den beiden Riegeln als Stopper einsetzen.

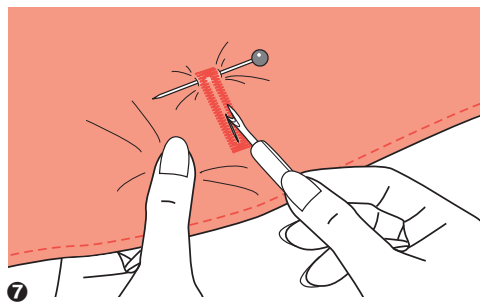
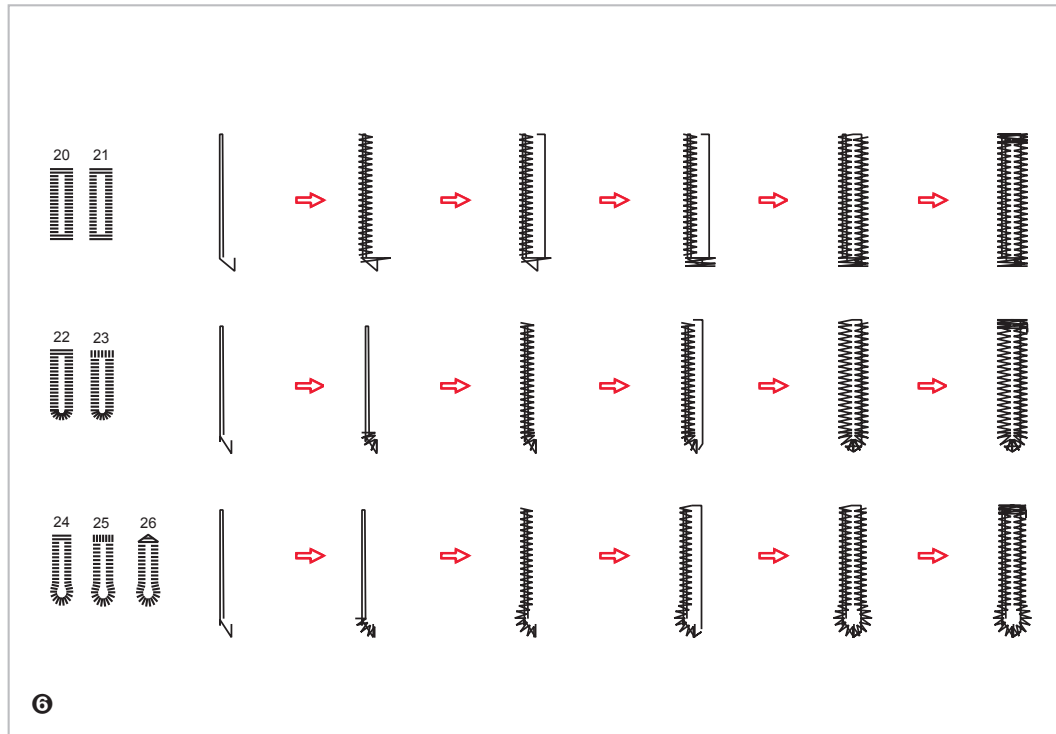

### Couture de boutonnères

- ⑥ Les boutonnères se cousent de la partie avant à la partie arrière du pied boutonnière, comment indiqué sur l'illustration.
- ⑦ Découpez la boutonnière entre les broderies avec le découd-vite en prenant soin de ne pas toucher et couper les points des deux bords de la boutonnière. Utilisez une épingle à repriser sur chaque extrémité comme butoir.

### Buttonhole sewing

- ⑥ Buttonholes are sewn from the front of the presser foot to the back, as shown.
- ⑦ Cut the center of the buttonhole with the seam ripper being careful not to cut any stitches on either side. Use a pin as a stopper at the bar tack so you do not cut too much.

### Cusătură butonieră

- ⑥ Butonierele sunt cusute din partea din față a piciorușului spre spate, așa cum se arată .
- ⑦ Taieti centrul butonierei având grijă de a nu taie nici o cusătură pe nici o parte. Folosiți un cui ca opritor la cheițe pentru a nu taie prea mult.

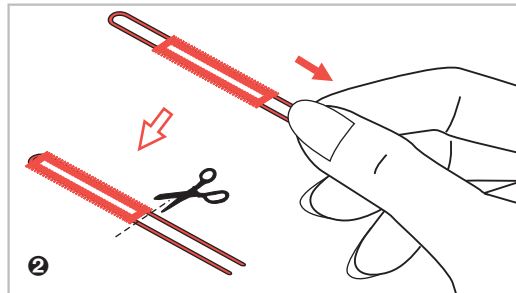
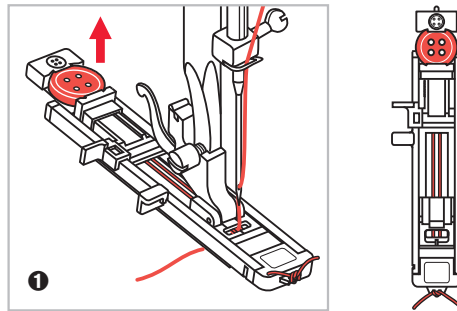

## Mit Einlagegarn verstärkte Knopflöcher

Bei Knopflöchern auf elastischen Stoffen ist es empfehlenswert, mit Garneinlage zu arbeiten.

- 1 Knopflochfuß einsetzen und Einlagegarn hinten am Nähfuß einhaken und unter dem Nähfuß durchführen. Die beiden Fadenenden auf die Fußvorderseite bringen, in die Rillen einlegen und sie vorübergehend verknöpfen. Nähfuß senken und zu nähen beginnen. Stichbreite der Dicke des Einlagegarns anpassen.
- 2 Nach Fertigstellung an den Enden des Einlagegarns sorgfältig ziehen, damit sie schon straff in den Raupen liegen. Die überschüssigen Fadenenden anschließend abschneiden.

**HINWEIS:** Es wird empfohlen, die Stoffrückseite mit Vlies zu verstärken.

### Renforcer les boutonsières avec un fil intercalaire

Nous vous recommandons d'utiliser un fil intercalaire pour les boutonsières sur des tissus élastique.

- 1 Montez le pied boutonnière et accrochez le fil intercalaire derrière le pied et faites-le glisser sous le pied. Ramenez les deux extrémités du fil sur l'avant du pied, placez-les dans les rainures et fixez-les provisoirement en faisant un nœud. Abaissez le pied et commencez à coudre.

Adaptez la largeur du point en fonction de l'épaisseur du fil intermédiaire.

- 2 Une fois la couture terminée, tirez avec précaution sur les extrémités du fil intermédiaire, de manière à ce qu'il soit bien tendu dans la broderie. Coupez ensuite les extrémités du fil qui dépassent.

**REMARQUE :** Il est recommandé d'utiliser une triplure pour l'envers du tissu.

### Making corded buttonholes

When sewing corded buttonholes, hook a heavy thread or cord under the buttonhole foot.

- 1 Attach the buttonhole foot and hook the gimp thread onto the back of the presser foot. Bring the two gimp thread ends to the front of the foot and insert them into the grooves, then temporarily tie them there. Lower the presser foot and start sewing.

Set the stitch width to match the diameter of the gimp thread.

- 2 Once sewing is completed, pull the gimp thread gently to remove any slack, then trim off any excess.

**NOTE :** It is suggested that you use interfacing on the backside of the fabric.

### Butonieră pe materiale elastice

Când faceți butonieră pe un material elastic prindeți ața groasă sau șnurul sub piciorușul de butonieră.

- 1 Atașați piciorușul pentru butonieră și agățați șnurul pe partea din spate a piciorușului. Adunați cele două capete de fir la partea din față a piciorușului și introduceți-le în caneluri, apoi legați-le temporar acolo. Coborâți piciorușul și începeți să coaseți.

Setați lățimea cusăturii pentru a se potrivi diametrul firului.

- 2 Odata ce ati terminat de cusut, trageți de șnur încet, și apoi taiati-l pentru a indeparta excesul de șnur.

**RUGĂM NOTAȚI :** Este sugerat să utilizați interfața pe partea din spate a țesăturii.

# Riegelstich

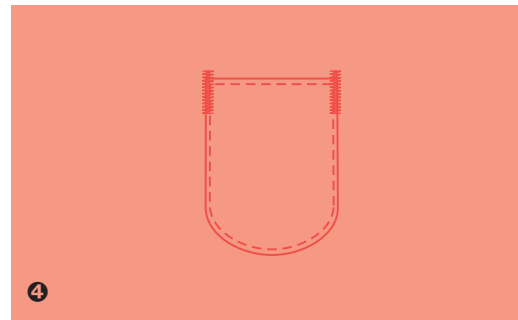
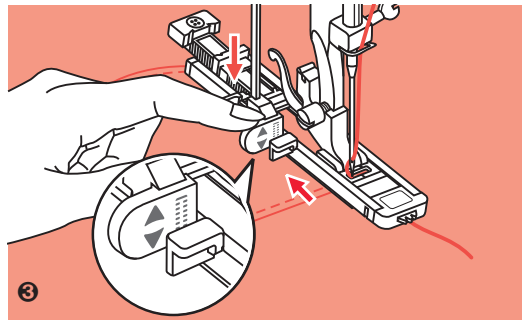
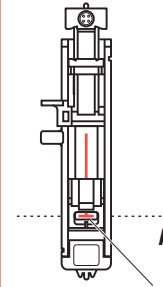
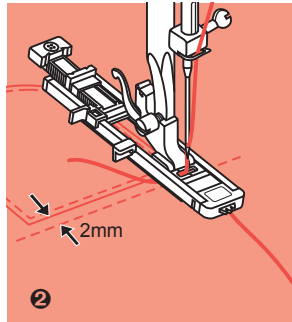
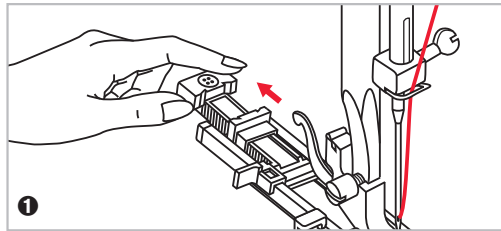
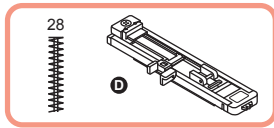

## Riegelstich

- 1 Wählen Sie Stichmuster 28.  
Knopflochhalterplatte an Knopflochfuß nach hinten ziehen und in die gewünschte Länge stellen.
- 2 Stoff so platzieren, dass die Nadel 2 mm vor dem Punkt steht, wo der Nähbeginn sein soll. Nähfuß senken.
- A Anfangspunkt (Nähbeginn)
- 3 Führen Sie nun den Oberfaden nach unten und durchs Loch vorne am Nähfuß. Knopflochhebel nach unten drücken. Der Knopflochhebel steht hinter dem Halter am Knopflochfuß. Oberfadenende leicht mit der linken Hand festhalten und anfangen zu nähen.
- 4 Es werden Riegelstiche genäht.  
Auf der Abbildung ist ein Beispiel von Riegelstichen an den Nahtenden einer aufgesetzten Tasche zu sehen.



## Point d'arrêt

## Bar Tack Stitch

## Cusătura în zig-zag

### Point d'arrêt

- 1 Sélectionnez le point 28 (point d'arrêt).  
Tirez le plateau de support de bouton situé sur le pied boutonnière vers l'arrière et placez-le à la longueur désirée.
  - 2 Placez le tissu de sorte que l'aiguille se trouve 2 mm avant le point où la couture doit débiter. Abaissez le pied.
- A** Point de départ
- 3 Dirigez alors le fil supérieur vers en bas puis enfitez-le par l'avant à travers le pied. Abaissez le levier de la boutonnière. Le levier de la boutonnière se situe derrière le support sur le pied boutonnière. Tenez légèrement l'extrémité du fil supérieur avec votre main gauche et commencez à coudre.
  - 4 Des points d'arrêt sont cousus.  
L'illustration montre un exemple de points d'arrêt situés en bout de couture d'une poche appliquée.

### Bar tack stitch

- 1 Select pattern 28 to get the bar tack stitch. Change the presser foot to the buttonhole foot.  
Pull the button holder to the rear. Set the button guide plate on the buttonhole foot to the desired length.
  - 2 Position the fabric so that the needle is 2 mm (1/16") in front of where you want the sewing to start, and then lower the presser foot.
- A** Starting point
- 3 Pass the upper thread down through the hole in the presser foot. Pull down the buttonhole lever. The buttonhole lever is positioned behind the bracket on the buttonhole foot. Gently hold the end of the upper thread in your left hand, and then start sewing.
  - 4 Bar tack stitches are sewn.  
As an example, the illustration shows the procedure for sewing bar tacks at pocket corners.

### Cusătura în zig-zag

- 1 Selectați tiparul 28, pentru a obține cusătura în zig-zag. Schimbați piciorușul presor cu piciorușul pentru cusut butoniere.  
Trageți suportul butonului în spate. Setați placa de ghidaj a butonului de pe piciorușul pentru cusut butoniere la lungimea dorită.
  - 2 Poziționați țesătura astfel încât acul să fie cu 2 mm (1/16") în fața locului de unde doriți să înceapă coaserea, iar apoi coborâți piciorușul presor.
- A** Punctul de începere
- 3 Treceți firul superior în jos, prin orificiul din piciorușul presor. Trageți în jos pârghia pentru butoniere. Pârghia pentru butoniere este poziționată în spatele consolei de pe piciorușul pentru cusut butoniere. Țineți ușor capătul firului superior în mâna stângă și apoi începeți să coaseți.
  - 4 Sunt efectuate cusături în zig-zag.  
De exemplu, ilustrația arată procedura de coasere a modelelor de cusătură în zig-zag la colțurile buzunarelor.

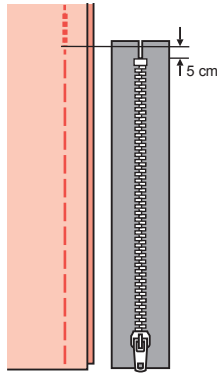
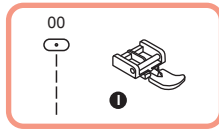

1

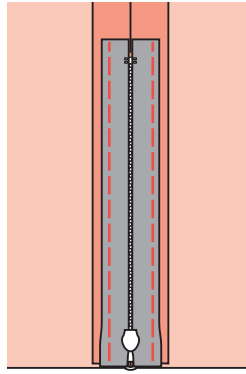

2

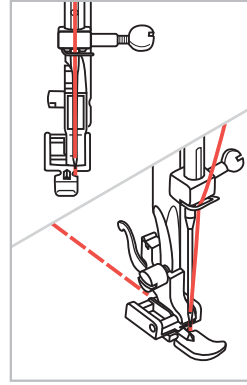

3

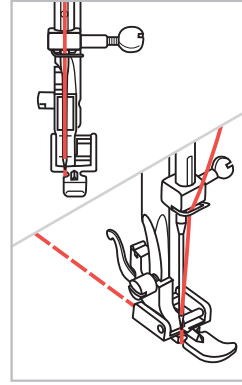

4

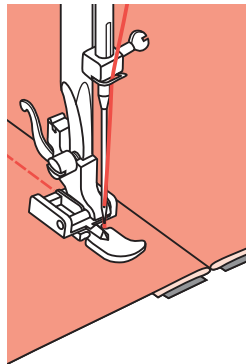

5

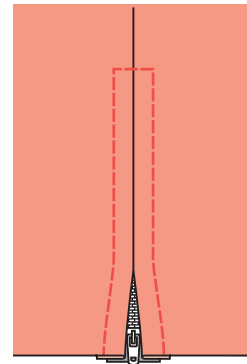

6

## Reißverschluss einnähen



**ACHTUNG:** Reißverschlussfuß nur zum Nähen mit der Nadelposition in der Mitte (3.5) und Geradstich verwenden! Bei Verwendung von anderen Stichtarten oder einer anderen Nadelposition kann die Nadel auf den Nähfuß aufschlagen und brechen.

- 1 Reißverschlusschlitz auf dem Kleidungsstück zuheften.
- 2 Nahtzugabe auseinander bügeln. Reißverschluss mit der Vorderseite nach unten auf die Nahtzugabe legen, so dass die Zähnnchen an die Nahtlinie stoßen. Reißverschlussband heften.
- 3 Reißverschlussfuß einsetzen. Beim Nähen der linken Reißverschlussseite die rechte Seite des Nähfußstegs am Halter befestigen.
- 4 Beim Nähen der rechten Reißverschlussseite die linke Seite des Nähfußstegs am Halter befestigen.
- 5 Linke Reißverschlusshälfte von unten nach oben einnähen.
- 6 Unten quer über die Naht nähen, dann die rechte Seite nähen. Heftfaden herausziehen. Bügeln.

### Couture d'une fermeture éclair



**ATTENTION :** N'utilisez le pied fermeture pour fermeture éclair que pour coudre avec l'aiguille positionnée au milieu (3.5) et avec un point droit. En cas d'utilisation d'autres points ou d'une aiguille positionnée autrement, l'aiguille risque de se cogner contre le pied et de casser.

- 1 Surfilez la fente de la fermeture éclair au vêtement.
- 2 Ouvrez le volet de couture au fer à repasser. Placez la fermeture éclair avec le côté extérieur vers en bas sur le volet de couture de manière à ce que les dents de la fermeture éclair soient le long de la ligne de couture. Surfilez l'autre côté de la fermeture éclair.
- 3 Mettez le pied pour fermeture éclair en place. Pour coudre le côté gauche de la fermeture éclair, fixez le côté droit de la tige du pied sur le support.
- 4 Pour coudre le coté droite de la fermeture éclair, fixez le coté gauche de la tige du pied sur le support.
- 5 Cousez la moitié gauche de la fermeture éclair de bas en haut.
- 6 Cousez ensuite à l'horizontal en bas de glissière puis cousez le côté droit. Retirez le fil surfilé. Repassez.

### Zipper insertion



**ATTENTION:** Zipper foot should be used with machine set for straight stitch only. Care should be given when choosing needle position (choose 3.5, the center position) as the needle could hit the presser foot and break when sewing with an altered needle position or with any other pattern.

- 1 Baste the zipper opening on the garment.
- 2 Press open the seam allowance. Place the zipper face down on the seam allowance with the teeth against the seam line. Baste the zipper tape in place.
- 3 Attach the zipper foot. Attach the right side of the presser foot pin to the holder when sewing the left side of the zipper.
- 4 Attach the left side of the presser foot pin to the presser foot holder when sewing the right side of the zipper.
- 5 Stitch the left side of the zipper from the bottom of the zipper to the top.
- 6 Stitch across the lower end and right side of zipper. Remove the basting and press.

### Aplicare fermoar



**ATENȚIE:** Partea de jos a fermoarului trebuie utilizată numai cu setarea mașinii pentru cusătură dreaptă. Trebuie avut grijă atunci când alegeți poziția acului (alegeți 3,5, poziția centrală), întrucât acul ar putea lovi piciorușul presor și s-ar putea rupe în timpul coaserii cu acul în poziție modificată sau cu oricare alt tipar.

- 1 Așezați fermoarul deschis pe îmbrăcăminte.
- 2 Apăsați deschis cusătura. Așezați fermoarul cu partea de față în jos pe cusătură cu dinții fermoarului contra liniei de cusătură. Însăilați banda fermoarului.
- 3 Atașați piciorușul pentru fermoar. Atașați partea dreaptă a știftului piciorușului suportului când coaseți partea stângă a fermoarului.
- 4 Atașați partea stângă a știftului piciorușului suportului când coaseți partea dreaptă a fermoarului.
- 5 Coaseți partea stângă a fermoarului din sus în jos.
- 6 Coaseți peste capătul inferior și partea dreaptă a fermoarului. Îndepărtați șularul și presarea.

# Reißverschluss einnähen

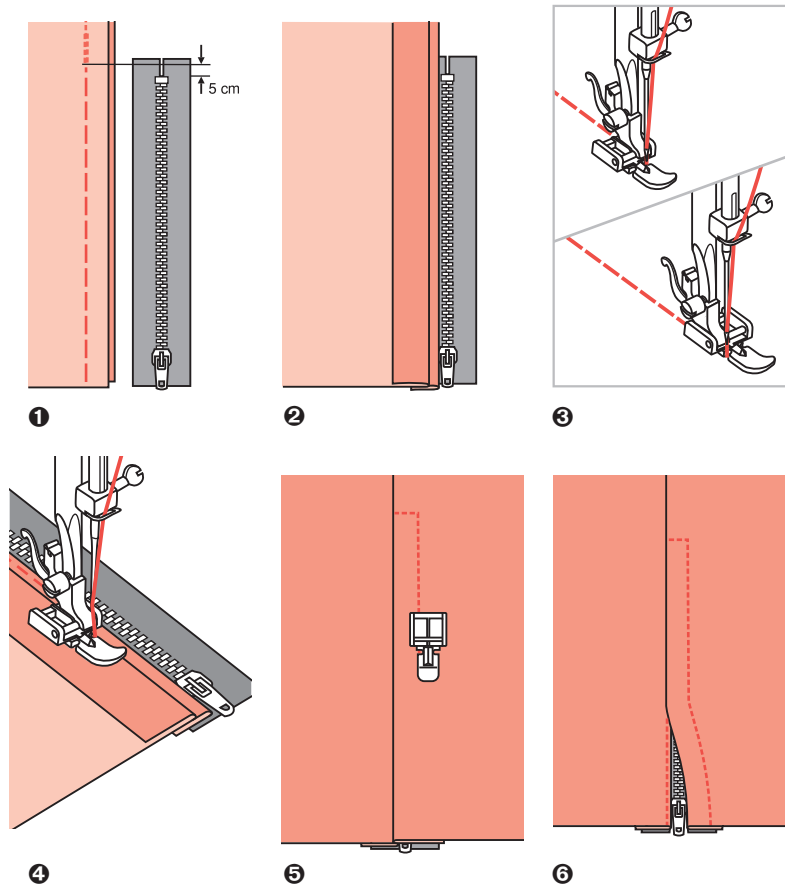

## Einseitig verdeckt eingesetzter Reißverschluss

- 1 Reißverschlusschlitz auf dem Kleidungsstück zuheften.
- 2 Auf die linke Nahtzugabe umfalten. Rechte Nahtzugabe um 3 mm umfalten.
- 3 Reißverschlussfuß einsetzen. Beim Nähen der linken Reißverschlussseite die rechte Seite des Nähfußstegs am Halter befestigen. Beim Nähen der rechten Reißverschlussseite die linke Seite des Nähfußstegs am Halter befestigen.
- 4 Linke Reißverschlusshälfte von unten nach oben einnähen.
- 5 Nähgut auf die rechte Stoffseite wenden und unten quer durchnähen, dann die rechte Reißverschlussseite nähen.
- 6 Etwa 5 cm vor dem oberen Ende des Reißverschlusses anhalten. Heftfaden herausziehen und Reißverschluss öffnen. Naht fertignähen.

### Couture d'une fermeture éclair cachée sur un bord

- 1 Surfilez la fente de la fermeture éclair au vêtement.
- 2 Repliez le volet gauche de couture. Repliez le volet droit de couture sur 3 mm.
- 3 Mettez le pied pour fermeture éclair en place. Pour coudre le côté gauche de la fermeture éclair, fixez le côté droit de la tige du pied sur le support. Pour coudre le côté droit de la fermeture éclair, fixez le côté gauche de la tige du pied sur le support.
- 4 Cousez la moitié gauche de la fermeture éclair de bas en haut.
- 5 Retournez la pièce à coudre sur le côté droit du tissu et cousez à l'horizontal en bas de glissière puis cousez le côté droit.
- 6 Arrêtez-vous environ 5 cm avant la fin de la fermeture éclair. Retirez le fil surfilé et ouvrez la fermeture éclair. Finissez de coudre.

### Inserting a lapped zipper

- 1 Baste the zipper opening on the garment.
- 2 Fold back to the left seam allowance. Turn under the right seam allowance to form 3 mm (1/8 inch) fold.
- 3 Attach the zipper foot. Attach the right side of the presser foot pin to the holder when sewing the left side of the zipper. Attach the left side of the presser foot pin to the presser foot holder when sewing the right side of the zipper.
- 4 Stitch the left side of zipper from bottom to top.
- 5 Turn the fabric right side out, stitch across the lower end and right side of zipper.
- 6 Stop about 5 cm (2 inches) from the top of zipper. Remove the basting and open the zipper. Stitch the remainder of the seam.

### Introducerea unui fermoar lateral

- 1 Însăilați fermoarul deschis pe îmbrăcămintă.
- 2 Îndoțiți înapoi la cusătura stângă. Întoarceți sub cusătura dreaptă pentru a forma un tiv de 3mm.
- 3 Atașați piciorușul pentru fermoar. Atașați partea dreaptă a știftului piciorușului suportului când coaseți partea stângă a fermoarului. Atașați partea stângă a știftului piciorușului suportului când coaseți partea dreaptă a fermoarului.
- 4 Coaseți partea stângă a fermoarului din jos în sus.
- 5 Întoarceți materialul cu partea corectă în față, coaseți prin capătul inferior și partea dreaptă a fermoarului.
- 6 Opriți la aproximativ 5cm (2 inches) de la partea de sus a fermoarului. Scoateți șularul și deschideți fermoarul. Coaseți partea rămasă.

## Raupennähte (Satinstiche)

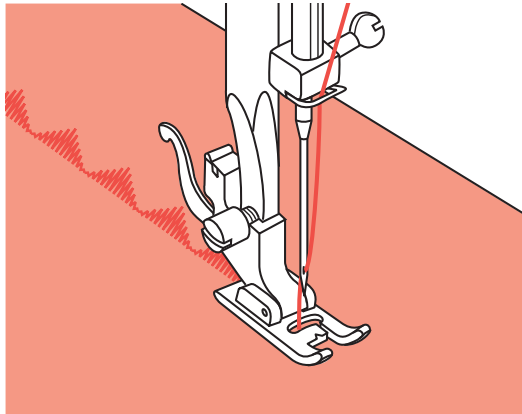
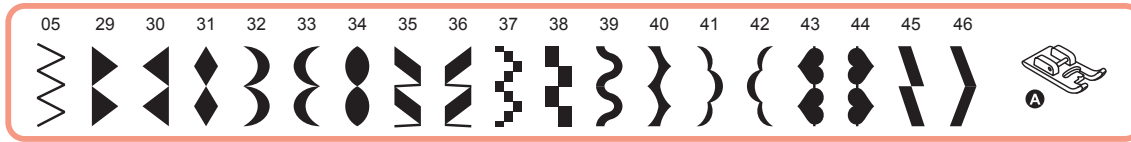

### Raupennähte (Satinstiche)

Nähen Sie Raupennähte und Dekorstiche mit dem Raupennahfuß. Dieser Nähfuß verfügt an der Fußunterseite über eine Aussparung, die es ermöglicht, problemlos über dicke Stichformationen zu gleiten.

Die Raupennahtstiche und Dekorstiche können selber umgestaltet werden, indem die Stichlängen und Stichbreiten verstellt werden. Experimentieren Sie immer erst auf Stoffresten, bis Sie mit dem Ergebnis zufrieden sind.

**HINWEIS:** Beim Nähen auf sehr leichten und dünnen Stoffen wird empfohlen, die Stoffrückseite mit Vlies zu verstärken.

### Broderies (point passé)

Cousez des broderies et des points décoratifs avec le pied broderie. Ce pied de biche est muni d'un évidement en-dessous du pied qui lui permet de glisser sans peine au-dessus de points épais.

Vous pouvez définir vous-mêmes les points de broderie et décoratifs en modifiant la longueur et la largeur des points. Faites tout d'abord un essai sur une chute de tissu pour être sûr d'être satisfait du résultat.

**REMARQUE :** En cas de couture sur des tissus très légers et fins, nous vous recommandons de renforcer l'envers du tissu avec un non-tissé.

### Satin stitch sewing

Use the satin stitch foot for satin stitching and sewing decorative stitches. This foot has a groove on the underside which allows dense stitching to pass freely underneath.

To change the satin or decorative stitch pattern, you may adjust the length and width of the pattern by pressing the stitch length and width adjustment buttons. Experiment by sewing on fabric scraps first, until you achieve the desired length and width.

**NOTE:** When sewing very light weight fabrics, it is recommended that you use interfacing or stabilizer on the backside of the fabric.

### Cusătură satin

Utilizați piciorușul pentru cusătură satin pentru cusut satin și cusături decorative. Acest picioruș are o adâncitură completă pe partea de dedesubt ceea ce permite coaserea ușoară peste grosimea formată de cusături apropiate de zigzag și alimentarea ușoară a metrialului.

Pentru a coase satin sau cusături decorative, puteți ajusta lungimea și lățimea cusăturii prin apăsarea butoanelor de lungime și lățime cusătură. Încercați cu resturi de materiale până când obțineți lungimea și lățimea dorită.

**RUGĂM NOTAȚI:** Când coaseți material foarte subțire se recomandă să utilizați interfața pe partea din spate a țesăturii.

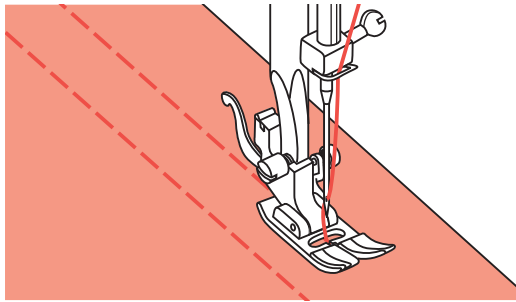
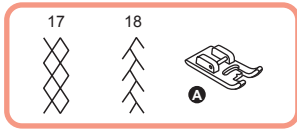

1

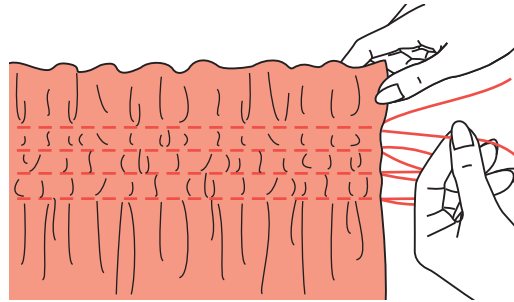

2

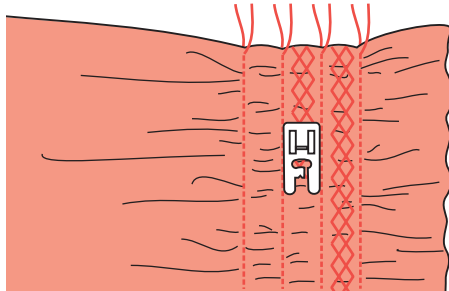

3

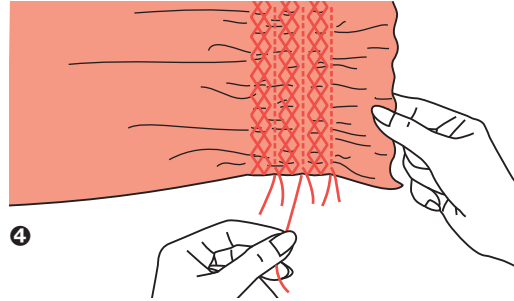

4

## Smoken

- 1 Steppen Sie mit dem Universalfuß gerade Linien im Abstand von 1 cm über den gesamten Bereich. Reduzieren Sie allenfalls die Oberfadenspannung leicht, damit sich der Unterfaden später besser zum Fälteln des Stoffes ziehen lässt.
- 2 Fäden auf einer Seite zusammen verknoten. An den Unterfäden ziehen und die Fältchen gleichmäßig verteilen. Fäden auf der anderen Seite fixieren.
- 3 Fadenspannung reduzieren und allenfalls mit Dekorstich zwischen den Geradstichlinien nähen.
- 4 Fäden der Kräuselstichlinien herausziehen.



### Friser

- 1 Matelassez avec le pied universel des lignes droites d'un écart de 1 cm sur toute la surface. Réduisez éventuellement légèrement la tension du fil supérieur afin que le fil inférieur puisse après être mieux tiré pour plisser le tissu.
- 2 Nouez les fils sur un côté.  
Tirez sur le fil inférieur et répartissez les fronces régulièrement. Fixez les fils sur l'autre côté.
- 3 Réduisez la tension du fil et cousez éventuellement des points décoratifs entre les lignes droites.
- 4 Retirez les fils des lignes de plissage.

### Smocking

- 1 Use the all purpose foot to sew straight lines 1 cm (3/8") apart, across the area. It may be helpful to reduce the needle thread tension slightly, so that the bobbin thread may be drawn later to gather the fabric.
- 2 Knot the threads along one edge.  
Pull the bobbin threads and distribute the gathers evenly. Secure the threads at the other end.
- 3 Reduce the tension, if necessary and sew decorative pattern stitches between the straight seams.
- 4 Pull out the gathering stitches.

### Smocking

- 1 Folosiți piciorușul de uz universal pentru a coase linii drepte la 1 cm (3/8") depărtare, pe suprafață. Poate fi de ajutor să reduceți ușor tensiunea firului din ac, astfel încât firul bobinei să poată să fie tras mai târziu pentru a plisa țesătura.
- 2 Înnoțați firele de-a lungul unei margini.  
Împingeți firul bobinei și distribuiți încrețirile egal. Fixați firele de la celălalt capăt.
- 3 Reduceți tensiunea dacă este necesar și coaseți cusături decorative între cusăturile drepte.
- 4 Trageți afară cusăturile încrețite.

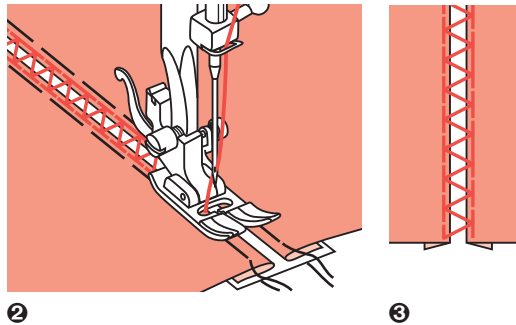
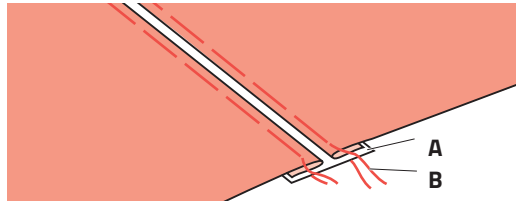
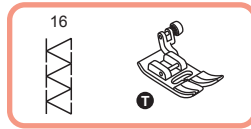

## Fagotten

- 1 Umgebogene Kanten der Stoffteile mit einem Abstand von 4 mm auf ein Stück dünnes Papier oder wasserlösliches Vlies legen und heften.
- 2 Nähfußmitte auf die Mitte zwischen den beiden Stoffbruchkanten ausrichten und nähen.
- 3 Papier nach dem Nähen entfernen.

A Dünnes Papier  
B Heften

## Fagots

### Fagots

- 1 Placez les rebords rabattus des morceaux de tissu sur 4 mm sur un morceau de papier fin ou de non-tissé soluble dans l'eau et surfilez-les.
- 2 Alignez le milieu du pied de biche sur le milieu entre les deux rebords des tissus et commencez à coudre.
- 3 Retirez le papier en fin de couture.

**A** Papier fin

**B** Surfiler

## Fagoting

### Fagoting

- 1 Separate the folded edges of the fabric pieces with a gap of 4 mm (1/8 inch) and baste them onto a piece of thin paper or water-soluble stabilizer sheet.
- 2 Align the center of the presser foot with the center of the two pieces of fabric and begin sewing.
- 3 After sewing, remove the stabilizer and basting stitches.

**A** Thin Paper

**B** Basting

## Fagoting

### Fagoting

- 1 Separați marginile îndoite de piese textile, cu un decalaj de 4 mm (1/8 inch) și însăilați pe o bucată de hârtie subțire sau coală stabilizatoare solubilă în apă.
- 2 Aliniați centrul piciorușului cu centrul celor două bucăți de material și începeți să coaseți.
- 3 După coasere, îndepărtați hârtia.

**A** Hârtie subțire

**B** Însăilare

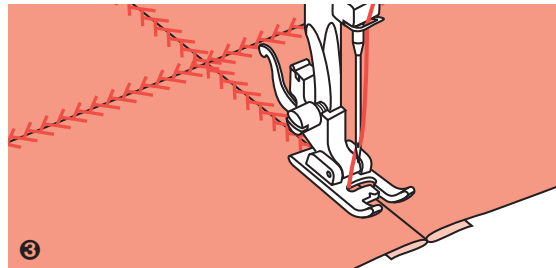
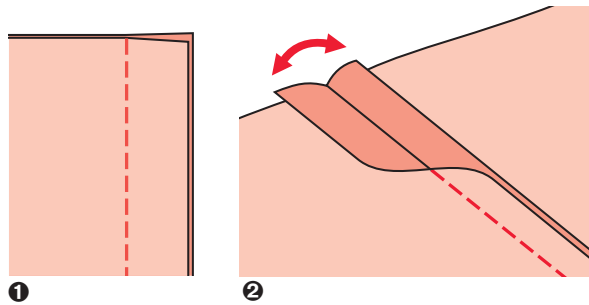
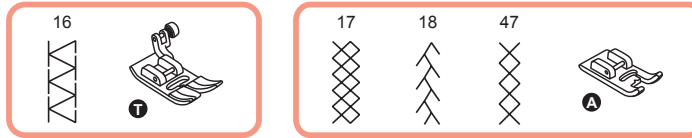

## Patchworkstiche

- 1 Die beiden Stoffteile rechte auf rechte Seite aufeinander legen und mit Geradstich steppen.
- 2 Nahtzugaben öffnen und flach bügeln.
- 3 Nähfußmitte auf die Nahtlinie platzieren und die Nahtlinien übernähen.

## Points patchwork

## Decorative Topstitching

## Cusătură Patchwork

### Points patchwork

- 1 Placez les deux morceaux de tissu l'un sur l'autre côté droit sur côté droit et piquez un point droit.
- 2 Ouvrez les volets de couture et repassez-les à plat.
- 3 Placez le milieu du pied de biche sur la ligne de couture et surpiquez les lignes de couture.

### Decorative Topstitching

- 1 Place the two fabrics, right sides together, and sew using a straight stitch.
- 2 Open the seam allowance and press it flat.
- 3 Working on the right side of the fabric, place the center of the presser foot on the seam line of the joined fabrics and stitch over the seam.

### Cusătură Patchwork

- 1 Așezați cele două bucăți de material cu partea dreaptă împreună și coaseți cu cusătură dreaptă.
- 2 Deschideți cusătura și apăsați să fie plată.
- 3 Așezați centrul piciorușului pe linia de cusătura a pieselor unite de material și coaseți pe cusătură.

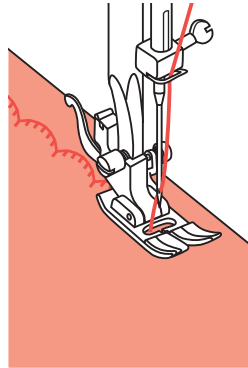
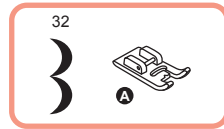
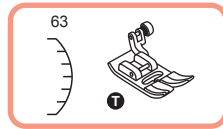

1

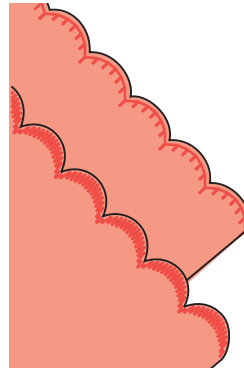

2

## Gestickte Bogenkante

- 1 Auf der Saumlinie nähen.
- 2 Stoff dicht der Nählinie entlang abschneiden. Darauf achten, dass der Nähfaden nicht mitgefasst wird.

## Points de feston

## Scallop Stitch

## Cusătură Scalop

### Broderie de festons arrondis

- 1 Cousez sur la ligne de l'ourlet.
- 2 Coupez le tissu le plus près possible de la ligne de couture. Prenez soin de ne pas coupez les fils de couture.

### Scallop edging

- 1 Sew on hem line.
- 2 Trim the fabric close to the stitching taking care not to cut the thread.

### Festonarea marginii

- 1 Coaseți pe linia manșetei.
- 2 Aranjați cu grijă țesătura aproape de cusătură, pentru a nu tăia firul.

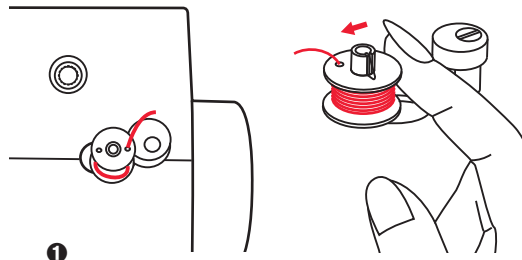

①



②

## Piepton generell:

- Bei korrekter Anwendung: 1 Piepton
- Bei falscher Anwendung: 3 Pieptöne
- Wenn der Nähcomputer nicht funktioniert und nicht nähen kann: 3 Pieptöne

Es bedeutet, dass der Faden verdreht oder verklemmt ist und sich die Handradachse nicht bewegen kann. In diesem Fall bitte Seite 116 der Anleitung über das Beheben von Störungen nachlesen, wie das Problem behoben werden kann. Sobald das Problem gelöst worden ist, näht der Nähcomputer weiter.

### ① Spulerstift nach links drücken (3 Pieptöne)

Werden Tasten am Nähcomputer gedrückt, wenn die Greiferspule gefüllt ist oder der Spulerstift sich rechts befindet, ertönen 3 Pieptöne als Warnsignal. Spulerstift dann wieder nach links drücken.

### ② Die Nähmaschine funktioniert nicht

Die Animationsmeldung bedeutet, dass der Faden verdreht oder geklemmt ist und sich die Hankradachse nicht bewegen kann. Seite 116 der Anleitung von Problembeseitigung bitte durchlesen, um die Lösung zu finden. Sobald das Problem gelöst worden ist, funktioniert die Maschine weiter.

**HINWEIS:** Sollte das Problem nicht behoben werden können, wenden Sie sich bitte an wenden Sie sich bitte an das Servicecenter.



**ACHTUNG:** Sollten sich die Fäden während des Nähens im Greifer verheddern, so dass die Nadel sich nicht mehr bewegen kann, und Sie dennoch weiter auf das Fußpedal drücken, wird der Sicherheitsschalter den Nähcomputer ganz ausschalten. Um den Nähcomputer wieder zu starten, müssen Sie den Ein-/Aus-Schalter zuerst ausschalten (auf „0“), dann wieder einschalten (auf „-“).



### Remarques générales sur les bips sonores :

- En cas d'utilisation correcte : 1 bip sonore
- En cas d'utilisation incorrecte : 3 bips sonores
- Lorsque la machine à coudre électronique ne fonctionne pas ou ne peut pas coudre : 3 bips sonores

Cela signifie que le fil est tordu ou coincé et que l'axe du volant ne peut pas être bougé. Dans ce cas, référez-vous au chapitre dépannage page 117 de ce mode d'emploi. Dès que le problème a été résolu, la machine à coudre électronique se remet à coudre.

#### ❶ Poussez le support canette vers la gauche (3 bips sonores)

Si vous appuyez sur des touches de la machine à coudre électronique, lorsque la canette est pleine ou le support canette se trouve sur la droite, 3 bips sonores retentissent comme avertissement. Repoussez alors le support canette vers la gauche.

#### ❷ La machine à coudre est en panne

Le message animé signifie que le fil est torsadé ou coincé et que l'axe du volant ne peut bouger. Veuillez chercher la solution à la section "Guide de dépannage", page 117. Une fois le problème résolu, la machine continuera à coudre.

**REMARQUE :** Si vous n'arrivez pas à résoudre le problème, prenez contact avec votre revendeur.



**ATTENTION :** Si les fils s'emmêlent dans la canette pendant la couture, de manière à ce que l'aiguille ne puisse plus bouger, et si vous appuyez quand même encore sur la pédale de commande, l'interrupteur de sécurité éteint la machine à coudre électronique. Pour remettre la machine en marche, vous devez tout d'abord placer l'interrupteur marche/arrêt sur la position « arrêt » (sur « 0 ») puis le remettre en marche (sur « - »).

### Warning beeping sound:

- When operating correctly: 1 beep
- When operating incorrectly: 3-short beeps
- When the sewing machine is in trouble and can't sew: 3-short beeps

It means that the thread is twisted or jammed and the hand wheel axle can't move. Please refer to the "Trouble shooting guide" on page 118 for solutions. After the problem has been solved, the machine will continue to sew.

#### ❶ Return bobbin winder shaft to left (3 beeps)

If the bobbin winder shaft is positioned to the right (engaged) and any button is pressed a 3-beep warning will be sounded.

Move bobbin winder shaft to the left (disengaged) to allow the buttons to be operational.

#### ❷ The sewing machine is in trouble

The animation message means that the thread is twisted or jammed and the hand wheel axle cannot move. Please look through the "Trouble shooting guide" on page 118 to find the solution. After the problem has been solved, the machine will continue to sew.

**NOTE:** If the problem is not resolved, please contact your local dealer.



**ATTENTION:** If the thread gets jammed inside the hook during sewing, stopping the needle from moving, the security switch will stop the machine completely. In order to restart the sewing machine, you will have to turn the on/off switch to the („0“) position and then ON („-“) again.

### Sunet de avertizare:

- Atunci când operați corect: 1 sunet
- Atunci când operați incorect: 3 sunete scurte
- Atunci când mașina de cusut are probleme și nu poate coase: 3 sunete scurte

Aceasta înseamnă că firul este răsucit sau prins, iar axul roții manuale nu se poate mișca. Consultați „Ghidul de depanare“ de la pagina 154, pentru a găsi soluții. După ce problema a fost rezolvată, mașina va continua să coase.

#### ❶ Întoarceți axul bobinatorului la stânga (3 sunete)

Dacă arborele bobinatorului este poziționat spre dreapta (activat) și este apăsat orice buton, va fi emis un avertisment sonor de 3 ori.

Mutați arborele bobinatorului spre stânga (dezactivat), pentru a permite butoanelor să fie operaționale.

#### ❷ Mașina de cusut are probleme

Mesajul animat înseamnă că firul este răsucit sau prins, iar axul roții manuale nu se poate mișca. Consultați „Ghidul de depanare“ de la pagina 119, pentru a găsi o soluție. După ce problema a fost rezolvată, mașina va continua să coase.

**NOTĂ:** Dacă problema nu este rezolvată, contactați distribuitorul local.



**ATENȚIE:** Dacă firul se prinde în interiorul cârligului în timpul coaserii oprind mișcarea acului, comutatorul de siguranță va opri mașina complet. Pentru a reporni mașina de cusut, va trebui să rotiți comutatorul de pornire/oprire în poziția „0“ și apoi, din nou, la ON (PORNIT) („-“).

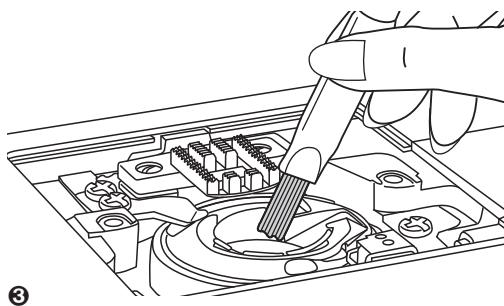
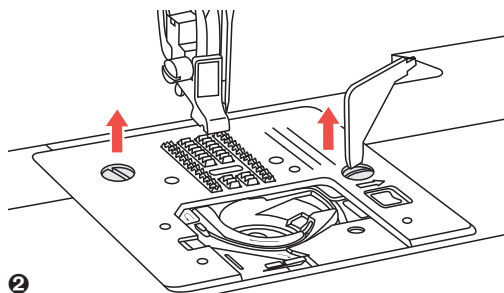
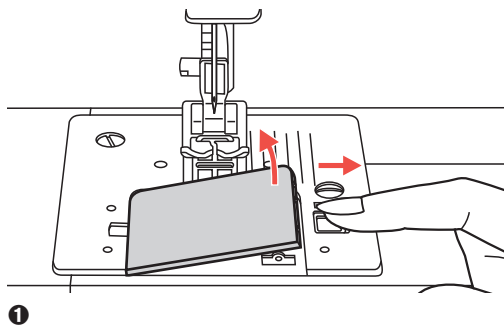

## Wartung

### Greifer reinigen

Faden- und Stoffrückstände im Greifer können dazu führen, dass der Nähcomputer nicht mehr einwandfrei funktioniert. Regelmäßig nachsehen und bei Bedarf den Greiferbereich reinigen.



**ACHTUNG:** Nähcomputer immer zuerst ausstecken (vom Stromnetz trennen), dann erst die Wartungsarbeiten ausführen.

- 1 Greiferdeckel entfernen.
- 2 Nadel, Nähfuß und Nähfußhalter entfernen. Mit dem L-Schraubenzieher die beiden Schrauben der Stichplatte lösen und Stichplatte herausnehmen.
- 3 Greiferbahn, Transporteur und Spulenkapsel mit dem Pinsel reinigen. Man kann dazu auch ein weiches, trockenes Tuch nehmen.

## Entretien

## Nettoyage des griffes

Des résidus de tissus et fils dans les griffes d'entraînement peuvent provoquer un dysfonctionnement de la machine à coudre électronique. Nous vous conseillons de vérifier régulièrement le bon état des griffes et de les nettoyer si nécessaire.



**ATTENTION :** Débranchez toujours la machine à coudre électronique (en la séparant du courant) avant d'effectuer des travaux d'entretien.

- ❶ Retirez le couvercle des griffes.
- ❷ Retirez l'aiguille, le pied de biche et son support. Desserrez les deux vis de la plaque à aiguille à l'aide d'un tournevis en L et retirez la plaque à aiguille.
- ❸ Nettoyez le rail des griffes, le transporteur et la canette avec un pinceau. Vous pouvez également utiliser un chiffon doux et sec pour cela.

## Maintenance

## Cleaning the hook

Lint and bits of thread may accumulate in the hook and will interfere with the smooth operation of the machine. Check regularly and clean the stitching mechanism when necessary.



**ATTENTION:** Disconnect the machine from the wall outlet before carrying out any maintenance.

- ❶ Remove the bobbin cover plate and bobbin.
- ❷ Remove the needle, presser foot and presser foot holder. With help of the L-screwdriver remove the screws holding the needle plate and remove the needle plate.
- ❸ Clean the feed dog and bobbin case with a brush. Also clean them, using a soft, dry cloth.

## Întreținere

## Curățarea cârligului

Pe cârlig se pot acumula scame și bucăți de ață, care pot împiedica funcționarea lină a mașinii. Verificați și curățați regulat mecanismul de coasere, atunci când este nevoie.



**ATENȚIE:** Deconectați mașina de la priza de perete înainte de a efectua orice operație de întreținere.

- ❶ Scoateți placa de acoperire a bobinei și bobina.
- ❷ Scoateți acul, piciorușul presor și suportul piciorușului presor. Cu ajutorul unei șurubelnițe scoateți șuruburile care țin placa pentru ace și îndepărtați placa pentru ace.
- ❸ Curățați transportorul și suveica cu o perie, apoi curățați-le cu o cârpă moale, uscată.

# Beheben von Störungen

Störung	Ursache	Fehlerbehebung	Seite
Oberfaden reißt	1. Nähmaschine nicht richtig eingefädelt	1. Nähmaschine neu einfädeln	36
	2. Fadenspannung zu stark.	2. Oberfadenspannung reduzieren.	48
	3. Faden ist für die Nadel zu dick.	3. Andere Nadelgröße einsetzen.	54
	4. Nadel nicht korrekt eingesetzt.	4. Nadel entfernen und neu einsetzen (flache Kolbenseite nach hinten)	56
	5. Faden wickelt sich um den Garnrollenstift.	5. Fadenspule entfernen und Faden neu aufwickeln.	36
	6. Nadel ist beschädigt.	6. Nadel ersetzen.	56
Unterfaden reißt	1. Spulenkapsel nicht korrekt eingesetzt.	1. Spulenkapsel herausnehmen, wieder einsetzen und am Faden ziehen. Faden muss problemlos und leicht abspulen.	34
	2. Spulenkapsel falsch eingefädelt.	2. Spule und Spulenkapsel überprüfen.	34
Fehlstiche	1. Nadel nicht korrekt eingesetzt.	1. Nadel entfernen und neu einsetzen (flache Kolbenseite nach hinten).	56
	2. Nadel ist beschädigt.	2. Neue Nadel einsetzen.	56
	3. Falsche Nadel (Größe) verwendet.	3. Zu Oberfaden und Stoff passende Nadel verwenden.	54
	4. Nähfuß nicht korrekt eingesetzt.	4. Überprüfen und korrekt einsetzen.	28
	5. Nähmaschine nicht richtig eingefädelt.	5. Nähmaschine neu einfädeln.	36
Nadelbruch	1. Beschädigte Nadel.	1. Neue Nadel einsetzen.	56
	2. Nadel nicht korrekt eingesetzt.	2. Nadel korrekt einsetzen (flache Kolbenseite nach hinten).	56
	3. Falsche Nadelstärke für den Stoff.	3. Zu Stoff und Faden passende Nadel einsetzen.	54
	4. Falscher Nähfuß eingesetzt.	4. Korrekten Nähfuß einsetzen.	50
	5. Nadelhalterschraube sitzt locker.	5. Schraube mit dem Schraubendreher festziehen.	56
	6. Zum Nähen des gewünschten Stichmusters ungeeigneter Nähfuß eingesetzt.	6. Für die gewünschte Stichart geeigneten Nähfuß einsetzen.	50
	7. Zu hohe Oberfadenspannung.	7. Oberfadenspannung reduzieren.	48

Störung	Ursache	Fehlerbehebung	Seite
Lose Stiche	1. Maschine nicht korrekt eingefädelt.	1. Einfädelweg überprüfen.	36
	2. Spulenkapsel falsch eingefädelt.	2. Spulenkapsel wie abgebildet einfädeln.	34
	3. Nadel, Stoff und Faden schlecht aufeinander abgestimmt.	3. Die Nadelstärke muss auf den Stoff und Faden abgestimmt sein.	54
	4. Falsche Fadenspannung.	4. Fadenspannung korrigieren.	48
Nähte ziehen sich zusammen oder Stoff kräuselt sich	1. Zu dicke Nadel für den Stoff.	1. Dünnere Nadel wählen.	54
	2. Falsche Stichlänge.	2. Stichlänge anpassen.	60
	3. Zu starke Oberfadenspannung.	3. Fadenspannung reduzieren.	48
Nähte ziehen sich zusammen	1. Fadenspannung zu stark.	1. Fadenspannung reduzieren.	48
	2. Oberfaden ist nicht richtig eingefädelt.	2. Neu einfädeln.	36
	3. Nadel ist zu dick für den Stoff.	3. Zu Oberfaden und Stoff passende Nadel verwenden.	54
	4. Für den Stoff zu lange Stichlänge.	4. Kürzere Stichlänge wählen.	60
Maschine blockiert	1. Faden im Greifer blockiert.	Oberfaden und Unterfadenspule entfernen. Handrad von Hand rückwärts und vorwärts drehen und die Fadenreste entfernen.	106
	2. Transporteur voller Fusseln.		
Maschine macht laute Geräusche	1. Greifer oder Nadelstange voller Fusseln.	1. Greifer und Transporteur wie beschrieben von Fusseln befreien.	106
	2. Nadel beschädigt.	2. Neue Nadel einsetzen.	56
	3. Leicht summender Ton aus dem Motorinnern.	3. Das ist normal.	/
	4. Faden im Greifer verklemmt.	Oberfaden und Unterfadenspule entfernen. Handrad von Hand rückwärts und vorwärts drehen und die Fadenreste entfernen.	106
	5. Transporteur voller Fusseln.		

Panne	Cause	Dépannage	Page
Le fil supérieur se casse.	1. La machine à coudre n'est pas enfilée correctement.	1. Enfiler à nouveau la machine à coudre.	37
	2. La tension du fil est trop élevée.	2. Réduire la tension du fil supérieur.	49
	3. Le fil est trop épais pour l'aiguille	3. Utiliser une aiguille d'une autre taille.	54
	4. L'aiguille n'est pas montée correctement	4. Retirer l'aiguille et la remettre en place.	57
	5. Le fil s'emmêle dans l'arrêt de bobine.	5. Retirer la bobine et embobiner à nouveau le fil.	37
	6. L'aiguille est endommagée.	6. Remplacer l'aiguille.	57
Le fil inférieur se casse.	1. La boîte à canette est mal installée.	1. Retirer la boîte à canette puis la remettre en place et tirer sur le fil. Le fil doit pouvoir se défiler facilement.	35
	2. La boîte à canette est mal enfilée.	2. Vérifier la canette et sa boîte.	35
Faux points	1. L'aiguille n'est pas montée correctement.	1. Retirer l'aiguille puis la remettre en place (côté plat vers l'arrière).	57
	2. L'aiguille est endommagée.	2. Remplacer l'aiguille.	57
	3. Aiguille incorrecte (mauvaise taille)	3. Utiliser une aiguille correspondant au fil supérieur et au tissu.	54
	4. Le pied de biche n'est pas monté correctement.	4. Vérifier et remettre correctement en place	29
	5. La machine à coudre n'est pas enfilée correctement.	5. Enfiler à nouveau la machine à coudre.	37
L'aiguille casse	1. L'aiguille est endommagée.	1. Remplacer l'aiguille	57
	2. L'aiguille n'est pas montée correctement.	2. Monter l'aiguille correctement (côté plat vers l'arrière)	57
	3. La taille de l'aiguille ne correspond pas au tissu.	3. Choisir une aiguille correspondant au tissu et au fil.	54
	4. Le pied de biche n'est pas celui qu'il faut.	4. Monter le pied de biche correct.	51
	5. La vis de support de l'aiguille est lâche.	5. Serrer la vis avec un tournevis.	57
	6. Le pied de biche ne correspond pas au point sélectionné.	6. Monter le pied correspondant au point sélectionné.	50
	7. La tension du fil supérieur est trop élevée.	7. Réduire la tension du fil supérieur.	48

Panne	Cause	Dépannage	Page
Points lâches	1. La machine n'est pas enfilée correctement.	1. Vérifier l'enfilage.	37
	2. La boîte à canette n'est pas enfilée correctement.	2. Enfiler la boîte à canette comme illustré.	35
	3. L'aiguille, le tissu et le fil ne correspondent pas l'un à l'autre.	3. La taille de l'aiguille doit correspondre au tissu et au fil.	54
	4. Tension du fil incorrecte.	4. Corriger la tension du fil.	49
Les coupures ou le tissu se rétractent.	1. Aiguille trop grosse pour le tissu.	1. Choisir une aiguille plus fine.	54
	2. Longueur de point incorrecte.	2. Corriger la longueur du point.	61
	3. Tension du fil supérieur trop élevée.	3. Réduire la tension du fil.	49
Les coupures se rétractent.	1. La tension du fil est trop élevée.	1. Réduire la tension du fil	49
	2. Le fil supérieur n'est pas enfilé correctement.	2. Enfiler à nouveau.	37
	3. L'aiguille est trop grosse pour le tissu.	3. Utiliser une aiguille correspondant au tissu et au fil supérieur.	54
	4. La longueur des points est trop élevée pour le tissu.	4. Sélectionner une longueur de points inférieure.	61
La machine bloque.	1. Le fil est bloqué dans les griffes.	Retirer les canettes du fil supérieur et inférieur. Tournez le volant manuellement vers l'avant et l'arrière et retirer les peluches et fils.	107
	2. Le transporteur est plein de peluches.		
La machine fait beaucoup de bruit.	1. Les griffes ou la tige de l'aiguille sont pleins de peluches.	1. Libérer les griffes et le transporteur des peluches comme décrit.	107
	2. L'aiguille est endommagée.	2. Remplacer l'aiguille.	57
	3. Un son bourdonnant provient de l'intérieur du moteur.	3. Ceci est normal.	/
	4. Les fils sont coincés dans les griffes.	Retirer les canettes de fil supérieur et inférieur. Tourner le volant manuellement vers l'avant et l'arrière et retirer les peluches et fils.	107
	5. Le transporteur est plein de peluches.		
Point irrégulier, transport irrégulier	1. Qualité de fil insuffisante.	1. Utiliser du fil de qualité.	54
	2. Boîte à canette mal enfilée.		

# Trouble Shooting Guide

Problem	Cause	Correction	Page
Upper thread breaks	1. The machine is not threaded correctly.	1. Rethread the machine.	37
	2. The thread tension is too tight.	2. Reduce the thread tension (lower number).	49
	3. The thread is too thick for the needle.	3. Select a larger needle.	55
	4. The needle is not inserted correctly.	4. Remove and reinsert the needle (flat side towards the back).	57
	5. The thread is wound around the spool holder pin.	5. Remove the spool holder and unwind the thread from the spool holder pin.	37
	6. The needle is damaged.	6. Replace the needle.	57
Lower thread breaks	1. The bobbin case is not inserted correctly.	1. Remove and reinsert the bobbin case and pull on the thread. The thread should pull easily.	35
	2. The bobbin case is threaded wrong.	2. Check both bobbin and bobbin case.	35
Skipped stitches	1. The needle is not inserted correctly.	1. Remove and reinsert needle (flat side towards the back).	57
	2. The needle is damaged.	2. Insert a new needle.	57
	3. The wrong size needle has been used.	3. Choose a needle to suit the thread.	55
	4. The foot is not attached correctly.	4. Check and attach correctly.	29
	5. The machine is not threaded correctly.	5. Rethread the machine.	37
Needle breaks	1. The needle is damaged.	1. Insert a new needle.	57
	2. The needle is not correctly inserted.	2. Insert the needle correctly (flat side towards the back).	57
	3. Wrong needle size for the fabric.	3. Choose a needle to suit the thread and fabric.	55
	4. The wrong foot is attached.	4. Select the correct foot.	51
	5. The needle clamp screw is loose.	5. Use the screwdriver to firmly tighten the screw.	57
	6. The presser foot that is used is not appropriate for the type of stitch that you wish to sew.	6. Attach the presser foot that is appropriate for the type of stitch that you wish to sew.	51
	7. The upper thread tension is too tight.	7. Loosen the upper thread tension.	49

Problem	Cause	Correction	Page
Loose stitches	1. The machine is not correctly threaded.	1. Check the threading.	37
	2. The bobbin case is not correctly threaded.	2. Thread the bobbin case as illustrated.	35
	3. Needle / fabric / thread combination is wrong.	3. The needle size must suit the fabric and thread.	55
	4. Thread tension is wrong.	4. Correct the thread tension.	49
Seam gather or pucker	1. The needle is too thick for the fabric.	1. Select a finer needle.	55
	2. The stitch length is adjusted wrong.	2. Readjust the stitch length.	61
	3. The thread tension is too tight.	3. Loosen the thread tension.	49
Seam puckering	1. The needle thread tension is too tight.	1. Loosen the thread tension.	49
	2. The needle thread is not threaded correctly.	2. Rethread the machine.	37
	3. The needle is too heavy for the fabric being sewn.	3. Choose a needle to suit the thread and fabric.	55
	4. Stitch length is too long for the fabric.	4. Shorten stitch length	61
The machine jams	1. Thread is caught in the hook.	Remove the upper thread and bobbin case. Turn the handwheel backwards and forwards by hand and remove the thread remnants.	107
	2. The feed dogs are packed with lint.		
The machine is noisy	1. Lint or oil have collected on the hook or needle bar.	1. Clean the hook and feed dog as described.	107
	2. The needle is damaged.	2. Replace the needle.	57
	3. Slight humming sound coming from internal motor.	3. Normal.	/
	4. Thread is caught in the hook.	Remove the upper thread and bobbin case. Turn the handwheel backwards and forwards by hand and remove the thread remnants.	107
	5. The feed dogs are packed with lint.		

Before calling for service, check the following items. If the problem still persists, contact the place of purchase or your nearest authorized dealer.

## Ghid de remediere defecte

Problemă	Cauză	Corectare	Refe- rință
Firul superior se rupe	1. Mașina nu este filetat corect.	1. Reînfiletați mașina.	37
	2. Firul este prea strâns.	2. Reduceți tensiunea firului. (Număr mai mic).	49
	3. Firul este prea gros pentru ac.	3. Selectați un ac mai gros.	55
	4. Acul nu este introdus corect.	4. Scoateți și reintroduceți acul (partea plată spre spate).	57
	5. Firul este înfășurat în jurul axului.	5. Scoateți bobina și înfășurați ață pe bobină.	37
	6. Acul este deteriorat.	6. Înlocuiți acul.	57
Firul inferior se rupe	1. Suveica nu este introdusă corect	1. Scoateți și reintroduceți suveica și trageți firul. Firul ar trebui să poate fi tras cu ușurință.	35
	2. Suveica este filetată greșit.	2. Verificați atât suveica cât și mosorelul.	35
Pasuri omise	1. Acul nu este introdus corect.	1. Scoateți și reintroduceți acul (partea plată spre spate).	57
	2. Acul este deteriorat.	2. Introduceți un ac nou.	57
	3. A fost folosit ac cu dimensiune greșită.	3. Alegeți un ac care se potrivește aței.	55
	4. Piciorușul nu este atașat corect.	4. Verificați și atașați corect.	29
	5. Mașina nu este filetat corect.	5. Reînfiletați mașina.	37
Acul se rupe	1. Acul este deteriorat.	1. Introduceți un ac nou.	57
	2. Acul nu este introdus corect.	2. Introduceți acul corect (partea plată spre spate).	57
	3. Finețe ac necorespunzătoare pentru material.	3. Alegeți un ac care se potrivește cu firul și materialul.	55
	4. A fost atașat picioruș necorespunzător.	4. Alegeți piciorușul corect.	51
	5. Șurubul de fixare a acului este slăbit.	5. Utilizați șurubelnița pentru a strânge șurubul.	57
	6. Piciorușul care este utilizat nu este adecvat pentru tipul de model de cusătură pe care doriți să coaseți.	6. Atașați piciorușul care este adecvat pentru tipul de cusătură pe care doriți să coaseți.	51
	7. Tensiunea firului superior este prea strânsă.	7. Slăbiți tensiunea firului superior.	49

Problemă	Cauză	Corectare	Refe- rință
Cusături destinse	1. Mașina nu este filetat corect.	1. Verificați filetarea.	37
	2. Suveica este filetată greșit.	2. Filetați suveica cum este ilustrată.	35
	3. Combinația Ac/Material/Ață este greșită.	3. Dimensiunea acului trebuie să se potrivească cu materialul și firul.	55
	4. Tensiunea aței este greșită.	4. Corectați tensiunea firului.	49
Cusături adunate sau strânse	1. Acul este prea gros pentru material.	1. Alegeți un ac mai fin.	55
	2. Lungimea pasului este reglat greșit.	2. Reajustați lungimea cusăturii.	61
	3. Firul este prea strâns.	3. Slăbiți tensiunea firului.	49
Cusături încrețite	1. Firul acului este prea strâns.	1. Slăbiți tensiunea firului.	49
	2. Firul acului nu este filetat corect.	2. Reînfiletați mașina.	37
	3. Acul este prea gros pentru materialul cusut.	3. Alegeți un ac care se potrivește cu firul și materialul.	55
	4. Lungimea pasului este prea mare pentru țesătură.	4. Faceți cusătura mai densă.	61
Mașina se blochează	1. Firul este prins în graifăr.	Scoateți firul superior și suveica, mișcați roata de mână în spate și în față cu mâna și scoateți bucățile de ață.	107
	2. Transportoarele sunt pline de scame.		
Mașina este zgomotoasă	1. S-a adunat scamă pe graifăr sau pe tijă ac.	1. Curățați graifărul și transportorul așa cum este descris.	107
	2. Acul este deteriorat.	2. Schimbați acul.	57
	3. Un zgomot provine din motor.	3. Normal.	/
	4. Firul este prins în graifăr.	Scoateți firul superior și suveica, mișcați roata de mână în spate și în față cu mâna și scoateți bucățile de ață.	107
	5. Transportoarele sunt pline de scame.		

Înainte de a apela la service, verificați următoarele elemente. Dacă problema persistă, contactați locul de unde ați cumpărat mașina de cusut sau de cel mai apropiat distribuitor autorizat.

## Entsorgung



### Entsorgungshinweise

Gebrauchte Elektro- und Elektronikgeräte dürfen gemäß europäischer Vorgaben nicht mehr zum unsortierten Siedlungsabfall gegeben werden.

In Deutschland sind Sie gesetzlich verpflichtet, ein Altgerät einer vom unsortierten Siedlungsabfall getrennten Erfassung zuzuführen. Die öffentlichen Entsorgungsträger (Kommunen) haben hierzu Sammelstellen eingerichtet, an denen Altgeräte aus privaten Haushalten ihres Gebietes für Sie kostenfrei entgegengenommen werden. Bitte informieren Sie sich über Ihren lokalen Abfallkalender oder bei Ihrer Stadt- oder Ihrer Gemeindeverwaltung über die in Ihrem Gebiet zur Verfügung stehenden Möglichkeiten der Rückgabe oder Sammlung von Altgeräten.

### ELEKTRISCHE KENNDATEN

VERITAS RUBINA  
100–240 V 50/60 Hz 70 W  
Schutzklasse II

Lampe  
5 V max. 100 mW

## Mise au rebut



### Consignes quant à la mise au rebut

Conformément aux consignes européennes, les appareils électriques et électroniques usagers ne peuvent pas être mis au rebut avec les déchets urbains non triés.

En France vous êtes légalement tenu de séparer les appareils en fin de vie des ordures ménagères non triées. Les services publics de collecte des déchets (communes) ont pour cela des points de collecte qui reprennent gratuitement les appareils en fin de vie des ménages dépendant de leur commune.

Informez-vous du calendrier de collecte de votre commune ou auprès de votre administration communale qui vous indiquera les différentes possibilités pour remettre ou collecter les appareils en fin de vie.

### DONNEES DE BASE ELECTRIQUES

VERITAS RUBINA  
100–240 V 50/60 Hz 70 W  
Classe de protection II

Ampoule  
5 V max. 100 mW

## Disposal



### Disposal

Do not dispose of electrical appliances as unsorted municipal waste, use separate collection facilities.

Contact your local government for information regarding the collection systems available.

If electrical appliances are disposed of in land fills or dumps, hazardous substances can leak into the groundwater and get into the food chain, damaging your health and well-being.

When replacing old appliances with new once, the retailer is legally obligated to take back your old appliance for disposal at least for free of charge.

### ELECTRICAL CHARACTERISTIC DATA

VERITAS RUBINA  
100–240 V 50/60 Hz 70 W  
Protection class II

Lamp  
5 V max. 100 mW

## Eliminarea



### Eliminarea

Nu eliminați aparatura electrică sub forma deșeurilor municipale nesortate, utilizați mijloace de colectare separate.

Contactați guvernul local pentru informații cu privire la sistemele de colectare disponibile.

Dacă aparatura electrică este eliminată în gropi de gunoi sau în depozite de deșeuri, substanțele periculoase se pot scurge în apa freatică și pot ajunge în lanțul alimentar, deteriorându-vă starea de sănătate și de bine.

Atunci când înlocuiți aparatura veche cu una nouă, comerciantul este obligat din punct de vedere legal să vă asiste gratuit la eliminarea aparaturii vechi.

### DATE DESPRE CARACTERISTICILE ELECTRICE

VERITAS RUBINA  
100–240 V 50/60 Hz 70 W  
Clasa de protecție II

Lampă  
5 V max. 100 mW



# NOTES

---

---

---

---

---

---

---

---

---

---

---

---

---

---

---

---

---

---

---

---

---

---

# NOTES

---

---

---

---

---

---

---

---

---

---

---

---

---

---

---

---

---

---

---

---

---

---

---

---

---

---

---

---

---

---

---

---

---

---

---

---

---

---

---

---

---

---

---

---

---

---

---

---

---

---

---

---

