

PROSONIC

Brugsanvisning
Soundbar model:
SB-300
PS30W23



Læs venligst brugsanvisningen omhyggeligt før brug.

VIGTIGE SIKKERHEDSFORANSTALTNINGER

- Før brug skal du sikre dig, at netspændingen svarer til enhedens nominelle værdi.
- Placer enheden på et køligt, tørt og rent sted, fri for vibrationer. Der må ikke placeres genstande, f.eks. vaser fyldt med væske oven på apparatet.
- Hvis der kommer væske eller fremmedlegemer ind i apparatet, skal du straks stoppe med at bruge det, slukke for det og trække stikket ud af stikkontakten.
- Hold apparatet væk fra direkte sollys.
- Advarsel: Der er uisoleret "farlig højspænding" i enheden. For at forhindre elektrisk stød, må du ikke selv fjerne dækslet eller bagpladen.
- Åbn ikke apparatet og forsøg ikke selv at reparere enheden, da garantien ellers bortfalder. Reparationer skal udføres af en fagmand.
- Når stikket trækkes ud af stikkontakten eller kablet tilsluttes eller frakobles, må der ikke trækkes i strømkablet. Der skal derimod tages fat i stikket/kontakten.
- Sørg for at strømmen er slukket, før du tilslutter eller afbryder.
- Når enheden er slukket, anbefales det at tage stikket ud af stikkontakten.
- Brug kun en blød, tør klud til at rengøre enheden. I ekstreme tilfælde kan milde rengøringsmidler hældt på en blød klud, anvendes til at fjerne genstridigt snavs. Brug aldrig flygtige kemikalier som f.eks. benzin eller malingfortynder, da disse vil beskadige apparatet.
- Ventilationsåbningerne må ikke blokeres, da enheden ellers kan overophede.

TEKNISKE SPECIFIKATIONER

- Udgangseffekt: 30 W
- Højtalerenhed: 2" × 2
- Frekvensområde: 50Hz~16KHz
- SNR: >80 dB

	Fejlsøgning:
Ingen strøm	Kontroller om det lille stik på strømforsyningsadapteren er tilsluttet hovedenheden, eller om strømforsyningsstikket er tilsluttet
Ingen lyd	Kontroller om lydstyrken er skruet ned til minimum. Kontroller om Mute-tasten er slået til
Fjernbetjening virker ikke	Kontroller om batteriet er lavt og udskift i så fald batteriet Kontroller at den infrarøde modtager på soundbar ikke er dækket til
Ingen lyd ved Bluetooth	Kontroller at Bluetooth er parret med soundbaren

Hvis problemet stadig ikke er løst, kontakt autoriseret værksted.







Funktioner:

- Fjernbetjening
- Bluetooth
- Optical audio in
- USB, FM
- 3.5 mm audio input
- HDMI (ARC) input
- FM Radio

Tilbehør:

- Fjernbetjening
- Brugsanvisning
- Strøm adapter
- Audio kabel
- Skruer til vægophæng

LED Indikator:

Indicator	Status
Hvid 	AUX
Hvid 	OPTISK
Hvid 	BLUETOOTH
Hvid 	HDMI(ARC)
Hvid 	USB
Hvid 	FM

Fjernbetjening:

1. Tænd/sluk
2. Mute
3. Play/Pause
4. Forrige
5. Volume ned
6. Optisk
7. Bluetooth
8. Tilstand
9. Gentag
10. ARC
11. AUX
12. Næste
13. Volume op
14. Equalizer

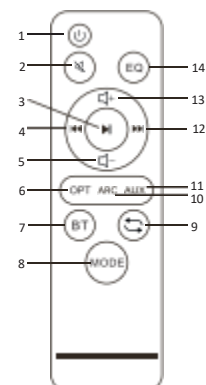

Montering af batteri:

1. Åben batteridæksel
2. Sæt nye batterier i (+ på + og - på -)
3. Luk batteridæksel igen

OBS:

- Brugte batterier skal bortskaffes ansvarligt
- Opbevares uden for børns rækkevidde
- Brug IKKE nye og gamle batterier sammen
- Skift begge batterier på samme tid
- Når du ikke bruger fjernbetjeningen i længere tid, skal du fjerne batterierne fra enheden

Advarsel:

- Alle batterier (pakket eller i brug) må ikke udsættes for høje temperaturer, f. eks direkte sollys eller ild

Backside Panel:

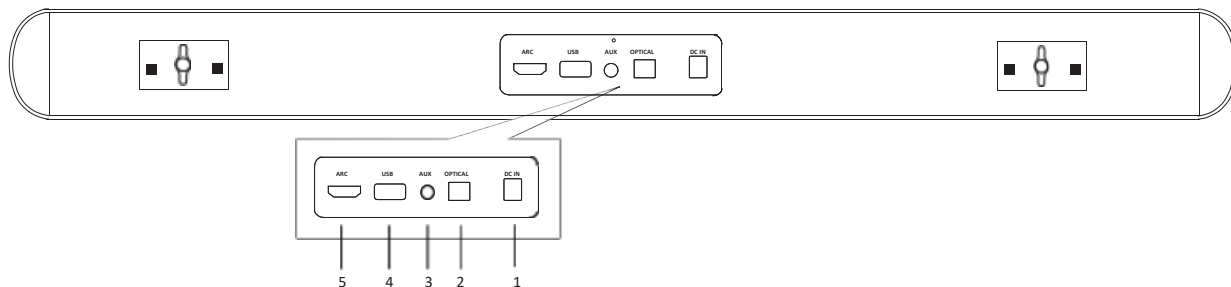

1. DC 14V strøm-indgang
2. Optisk digital lyd-indgang
3. AUX indgang
4. 1G-32G USB-indgang
5. HDMI (ARC)-indgang

Top Panel:

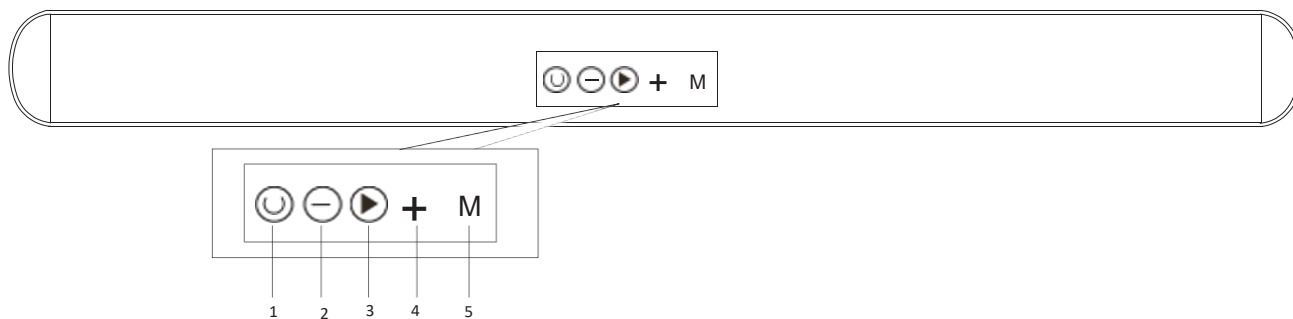

1. On/Off
2. Tidligere sang / Volume ned
3. Play/Pause / FM Radio-kanal
4. Næste sang/ Volume op
5. Tilstand

Bagside Panel - ledningsdiagram:

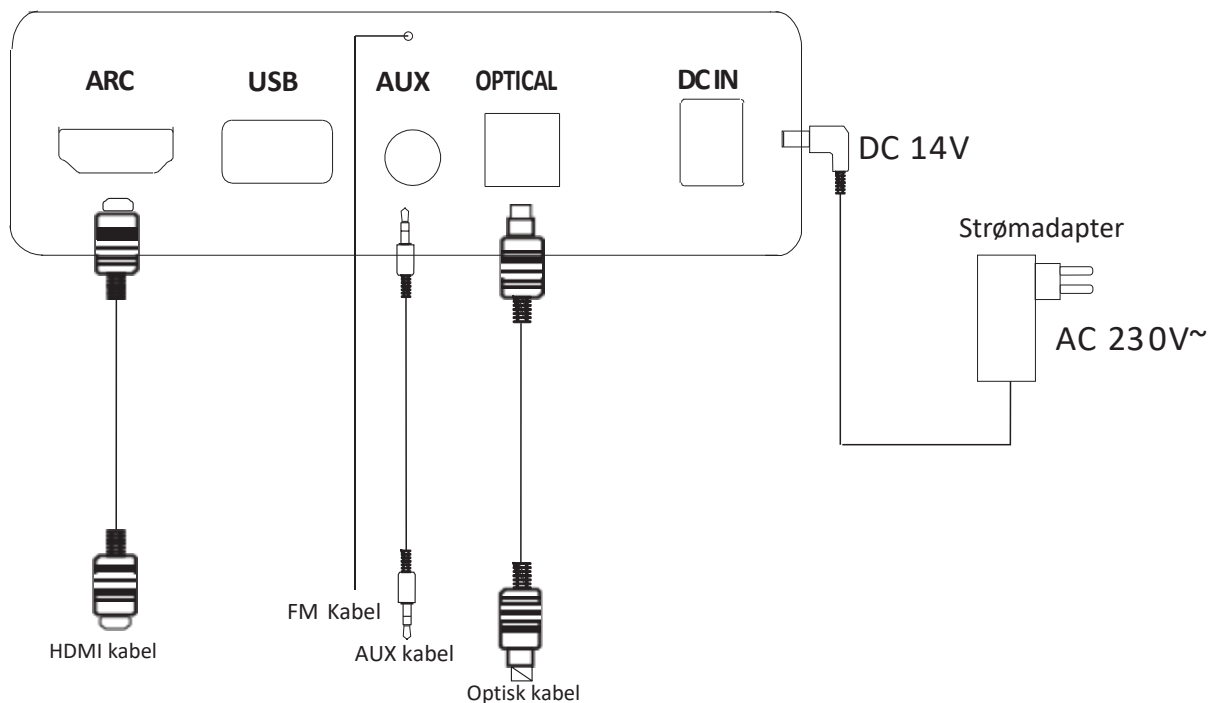

Optisk input

Der kræves et optisk kabel (ikke inkluderet)

1. Tilslut den ene ende af det optiske kabel til den optiske udgang, og den anden ende til den optiske indgang på enhederne.
2. Tryk gentagne gange på tasten til skift af lydkilder eller på den optiske tast på fjernbetjeningen for at skifte optisk tilstand, hvorefter indikatoren lyser eller viser OPT.

USB

1. Indsæt USB i USB-indgangen.
2. Tryk gentagne gange på lydkildeomskifertasten eller USB-tasten på fjernbetjeningen for at skifte til USB mode.
3. Sørg for at din USB er gemt med MP3-lydformat.
4. USB-enheder skal betjenes med fjernbetjeningen: Pause/afspilning, Forrige/næste spor
5. Replay: Afspil et enkelt spor ved at trykke på Replay-tasten én gang eller alle spor ved at trykke på Replay-tasten to gange.

HDMI(ARC)-indgang

Der kræves et HDMI(ARC)-lydtilslutningskabel (ikke inkluderet).

1. Tilslut den ene ende af HDMI(ARC)-lydkablet til HDMI-udgang og den anden ende til enhedens HDMI-indgang.
2. Tryk gentagne gange på lydkildeomskiftertasten eller HDMI(ARC)-tasten på fjernbetjeningen for at skifte til HDMI-tilstand, hvorefter indikatoren vil lyse eller vise ARC.
3. Sørg for at lydindstillingen for lyskilden er indstillet til HDMI.

FM Radio

1. Tryk på Pause/Mute-knappen og hold den inde for at søge efter tilgængelige FM-kanaler.
2. Tryk på Forrige/Næste-knappen for manuel søgning efter FM-kanaler.

AUX IN

1. Der kræves et 3,5 mm audiokabel (inkluderet)
2. Tilslut den ene ende af 3,5 mm audiokablet til lydudgang og den anden ende til 3,5 LINE indgang på enheden.
3. Tryk gentagne gange på tasten til skift af lydkilde eller på LINE-tasten på fjernbetjeningen for at skifte AUX-tilstand, hvorefter den Hvide indikator lyser eller viser AUX.
4. Sørg for at lydindstillingen for lydkilden er i status "Tilslutning til lydudstyr".

Bluetooth

1. Tryk gentagne gange på lydkildeomskiftertasten eller på Bluetooth-tasten på fjernbetjeningen for at skifte til Bluetooth-tilstand, hvorefter den Hvide indikator blinker.
2. Tænd for Bluetooth på din enhed og søg efter Prosonic SB-300. Når den er fundet, skal du klikke på den, for at parre den. Hvis parringen er vellykket, vil enheden afgive en lyd.
3. Bemærk venligst, at enheden automatisk vil oprette forbindelse til denne enhed (efter en vellykket forbindelse) i fremtiden, så længe Bluetooth-indstillingen er slået til på både enheden og enheden.