

Roomba Combo[®]

Essential robot

Brugsanvisning

iRobot

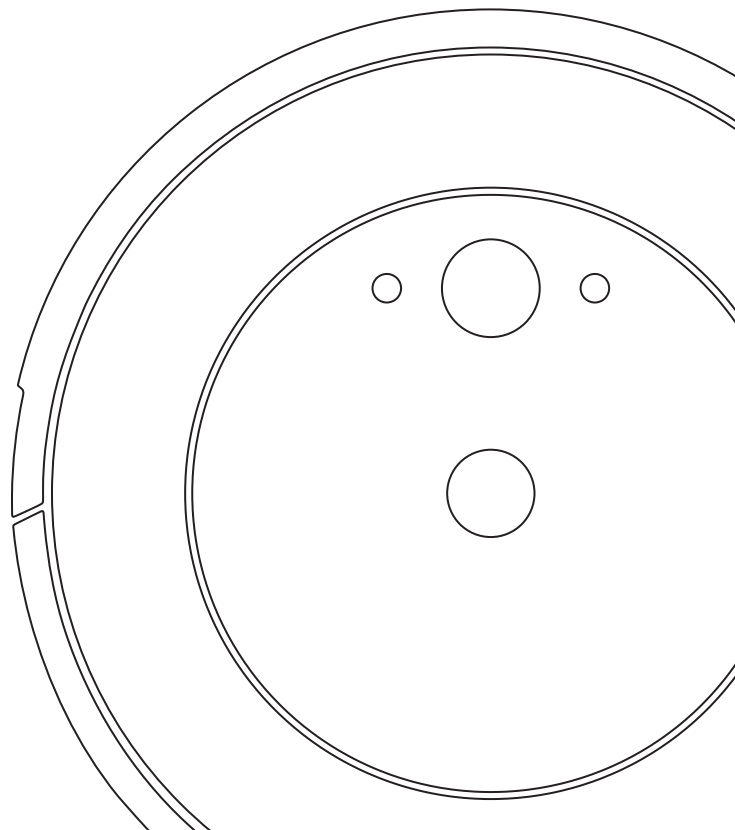

Sikkerhedsoplysninger

Vigtige sikkerhedsoplysninger

Denne brugsanvisning inkluderer information om reguleringsmodel(ler): Robot: RVG-Y1 | Dock: ADN-N1 | Batteri: ABL-G | Robotradiomodul: ESP32-S3-WROOM-1

GEM DISSE ANVISNINGER
⚠ ADVARSEL: Når du bruger et elektrisk apparat, skal de grundlæggende forholdsregler altid følges, herunder følgende:

LÆS ALLE ANVISNINGER
⚠ ADVARSEL: For at nedsætte risikoen for person- og produktskade skal du læse og følge sikkerhedsanvisningerne, inden du installerer, anvender og vedligeholder din robot.

Dette apparat kan anvendes af børn fra 8 år og opefter og af personer med nedsatte fysiske, sansemæssige eller mentale evner eller manglende erfaring og viden, hvis de er under opsyn eller er blevet instrueret i brugen af apparatet på en sikker måde, og de forstår de farer, brugen involverer. Børn må ikke lege med apparatet. Rengøring og brugervedligeholdelse må ikke udføres af børn, medmindre de er under opsyn.

⚠ Dette er advarselssymbolet. Det bruges til at advare om potentielle farer for personskade. Overhold alle sikkerhedsmeddelelser, der følger efter dette symbol, for at undgå mulig personskade eller dødsfald.

⚡ Risiko for elektrisk stød	🏠 Kun til indendørs brug	⚡→ Nominel effektudgang, d.c.	📖 Læs betjeningsvejledningen	♻️ Generelt symbol for genbrug
🔥 Risiko for brand	🏠 Klasse II-udstyr	⚡→ Nominel effektindgang, d.c.	👤 Skal opbevares utilgængeligt for børn	🔌 Separat forsyningsenhed
⚠ Forsigtig	⚠ Klasse III-udstyr	⚡→ Nominel effektindgang, a.c.		

ADVARSEL: Angiver en farlig situation, der kan resultere i dødsfald eller alvorlig personskade.

FORSIGTIG: Angiver en farlig situation, der kan resultere i mindre eller moderat personskade.

BEMÆRK: Angiver en farlig situation, der kan resultere i skade på ejendom.

GENERELT

ADVARSEL

- Dette produkt leveres med en elledning, der er godkendt til brug i dit land/område, og passer kun ind i en almindelig AC-stikkontakt. Du må ikke bruge andre elledninger. Hvis du har brug for en ny ledning, skal du kontakte vores kundeservice for at være sikker på at få en elledning, der er godkendt til brug i dit land.
- Du må ikke åbne eller skille dette produkt ad på anden måde end anvist i brugsanvisningen. Der er ingen dele i apparatet, som må serviceres af brugeren. Ved service henviser vi til kvalificeret servicepersonale.
- Risiko for elektrisk stød, kun til indendørs brug på tørre steder.
- Hånder ikke produktet med våde hænder.
- Dette produkt er ikke legetøj. Små børn og kæledyr skal overvåges, når din robot gør rent. Du må ikke sidde eller stå på robotten eller ladestationen.
- Undlad at sidde eller stå på produktet.
- Produktet må kun opbevares og anvendes ved stuetemperatur.
- Du må ikke bruge uautoriserede opladere. Hvis du bruger en uautoriseret oplader, kan det medføre, at batteriet afgiver varme eller røg, eller at det går i brand eller eksploderer.
- Hvis rummet, som skal gøres rent, har en balkon, skal der anvendes en fysisk barriere til at forhindre adgang til balkonen og sikre sikker drift.
- Hvis det rum, der skal rengøres, indeholder udstyr som f.eks. ventilator, bærbart varmeapparat eller luftfugter, skal udstyret fjernes, før den tages i brug. Der er risiko for personskade, uheld eller fejlfunktion, hvis robotten kommer i kontakt med og skubber til udstyret.
- Undgå, at robotten eller ladestationen bliver våd.
- Rengør trappesensorerne for ophobet snavs.
- Bemærk, at gulvet kan være glat efter rengøring med din robot.
- Tilsæt ikke væsker som varmt vand, rengøringsmiddel eller desinfektionsmiddel, da de kan beskadige robotten

FORSIGTIG

- Undlad at bruge robotten i områder med blottagte stikkontakter eller gaslukkeventiler i gulvet.
- Brug ikke robotten til at opsamle skarpe genstande, glas eller noget, som brænder eller ryger.
- Bemærk, at robotten bevæger sig ved egen drift. Pas på, du ikke kommer til at træde på robotten, når du bevæger dig i samme rum som den.
- Hvis enheden kører over en elledning og trækker i den, er der en risiko for, at en genstand rives ned fra et bord eller en hylde. Før enheden bruges, skal genstande som tøj, løse papirer, snore til persienner eller gardiner, elledninger og skrøbelige genstande samles op. Sluk stearinlys. Sluk for bærbare varmeapparater.
- Udfør den nødvendige vedligeholdelse i henhold til brugsanvisningen for at sikre sikker betjening af robotten og ladestationen.
- Hvis robotten arbejder på et gulv med trapper, skal du fjerne eventuelle forhindringer fra det øverste trin.
- Vend ikke robotten om, mens Combo-beholderen er påsat.

BEMÆRK

- Robotten er kun beregnet til brug på tørre gulve. Brug ikke denne enhed til at opsamle væskespild. Undgå, at robotten eller docken bliver våd.
- Der må ikke placeres noget oven på robotten eller ladestationen.
- Manglende vedligeholdelse af opladekontakter kan medføre, at robotten ikke længere kan oplade batteriet, og at kontakterne kan blive for varme at røre ved.
- Før du anvender robotten på hårde gulve, skal du teste robotten på et lille område af det hårde gulv for at sikre, at den er kompatibel. Hvis du bruger din robot på et hårdt gulv, der ikke er kompatibelt, kan det resultere i skader på dit gulv. Kontakt producenten af dit hårde gulv, hvis du har spørgsmål om kompatibilitet.
- Før du anvender robotten på gulvtæpper eller måtter, skal du sørge for, at gulvtæpperne eller måtterne er kompatible med Multi-Surface gummiørsterne på robotten. Hvis du bruger din robot på et gulvtæppe eller en måtte, der ikke er kompatibel, kan det resultere i skader på dit gulvtæppe eller din måtte. Kontakt producenten af dit gulvtæppe eller din måtte, hvis du har spørgsmål om kompatibilitet.

LADESTATION



ADVARSEL

- Hvis apparatet ikke virker, som det skal, er blevet tabt, skadet, efterladt udenfor eller tabt ned i vand, bør du returnere det til et servicecenter.
- Brug ikke en ladestation med en beskadiget ledning eller et beskadiget stik. Hvis ledningen eller stikket er beskadiget, skal den/det udskiftes.
- Frakobl altid din robot fra ladestationen, før denne rengøres, eller der udføres vedligeholdelsesarbejde på den.
- Brug ikke ladestationen som skammel.
- Oplad kun din robot med den medfølgende strømforsyning. Den medfølgende strømforsyning giver særligt lav spænding i overensstemmelse med effektangivelsen på robotten og er nødvendig for sikker brug af apparatet.
- Du kan undgå, at din robot falder ned ad trapper ved at sikre, at ladestationen anbringes på minimum 1,2 meters afstand af trapper.
- Lad ikke væsker komme på eller ind i ladestationen.

BEMÆRK

- Produktet må ikke anvendes sammen med en strømtransformer. Brug af strømtransformere vil øjeblikkeligt gøre garantien ugyldig.
- Hvis du bor i et område, hvor det ofte er tordenvej, anbefales det, at du bruger ekstra overspændingsbeskyttelse. Din ladestation kan beskyttes med en overspændingsbeskyttelse i tilfælde af alvorligt tordenvej.

RENGØRINGSMIDDEL



ADVARSEL

- Tilsæt ikke væsker som varmt vand, rengøringsmiddel eller desinfektionsmiddel, da de kan beskadige robotten

BATTERI



ADVARSEL

- Undgå at åbne, mase, opvarme over 80 °C eller brænde. Følg instruktionerne i brugsanvisningen for korrekt brug, vedligeholdelse, håndtering og bortskaffelse.
- Batteriet må ikke kortsluttes ved at tillade metalgenstande at komme i kontakt med batteriterminalerne eller ved at nedsænke det i væske. Udsæt ikke batterierne for mekaniske stød.
- Litiumionbatterier og produkter, der indeholder litiumionbatterier, er underlagt strenge transportregler. Hvis du har behov for at sende dette produkt (inkl. batteri) på grund af service, en rejse eller lignende, skal du se afsnittet Fejlfinding i din brugsanvisning eller kontakte kundeservice for at høre nærmere om forsendelsesinstrukserne.
- Undlad at oplade ødelagte eller lækkende batterier. Undgå, at væsken kommer i kontakt med huden eller øjnene. Ved kontakt skal du vaske det pågældende område med store mængder vand og søge læge. Hold batteriet rent og tørt. Tør celle- eller batteriterminalerne af med en ren, tør klud, hvis de bliver beskidte.

⚠️ FORSIGTIG ⚠️

- Børns brug af batterier bør overvåges. Søg læge med det samme, hvis nogen sluger en celle eller et batteri.

BEMÆRK

- Batteriet skal fjernes fra robotten før genbrug eller bortskaffelse.
- Løsn de to skruer for at få adgang til batteriet i forbindelse med genbrug eller bortskaffelse. Fjern dækslet til batterirummet, og tag batterikablet ud.

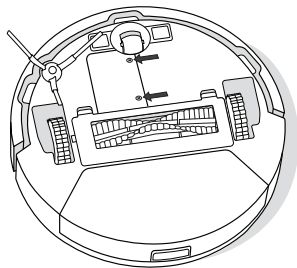

⊗ Batterier, der er mærket med dette symbol, må ikke bortskaffes som usorteret kommunalt affald. Som slutbruger er det dit ansvar at bortskaffe apparatets batteri, når det ikke længere virker, på en miljømæssigt forsvarlig måde. Det vil sige:

- (1) returnere det til distributøren/forhandleren, du har købt produktet af, eller
- (2) aflevere det på et autoriseret opsamlingssted.

Separat bortskaffelse og genbrug af udløbne batterier er med til at bevare naturens ressourcer og sikrer, at de bliver genbrugt på en måde, der beskytter almen sundhed og miljøet. Kontakt din lokale affaldsmyndighed eller den forhandler, du oprindeligt købte produktet af, for at få yderligere oplysninger. Hvis du ikke bortskaffer eller genbruger batteriet, kan det resultere i potentielt negative påvirkninger af sundheden og miljøet på grund af indholdet i batterier og akkumulatører.

Information om påvirkningen fra batteriaffalds problematiske substanser kan findes her: <http://ec.europa.eu/environment/waste/batteries/>

Kom godt i gang

1 Placér ladestation

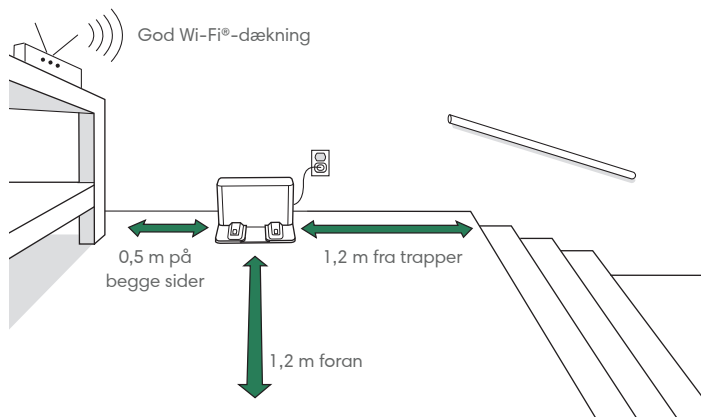

BEMÆRK: Placer din ladestation på en hård gulvoverflade. Placer den ikke i direkte sollys. Sørg for, at området omkring docken eller ladestationen er fri for forhindringer for at optimere dockens ydeevne.



ADVARSEL: Du kan undgå, at din robot falder ned ad trapper ved at sikre, at din ladestation anbringes på minimum 1,2 meters afstand af trapper.

2 Tilslut ladestationen

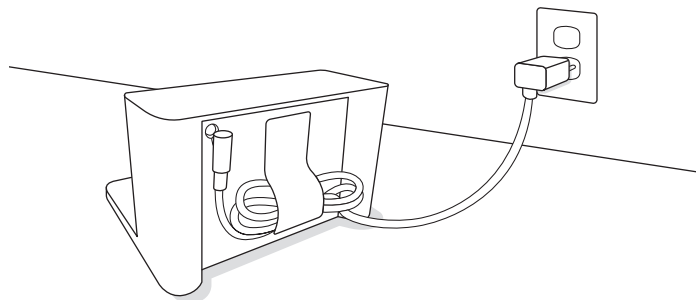

Du sætter blot strømkablet i ladestationen og derefter i en stikkontakt. Vikl ledningen sammen, så den ikke kommer i vejen for robotten, når den kommer og går.

3 Væk robotten

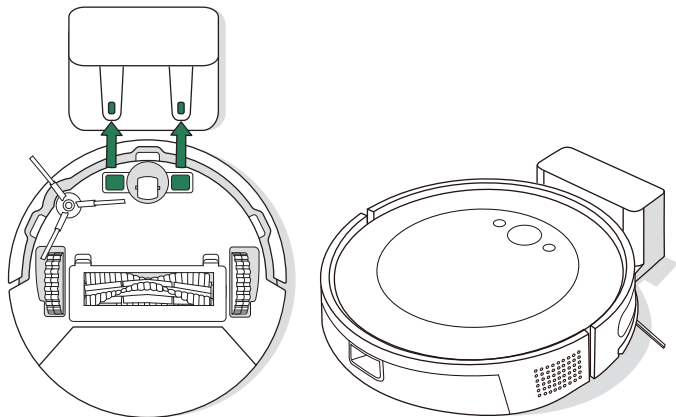

Anbring robotten i ladestationen, så metalopladningskontakterne er på linje med hinanden. Efter et par minutter fortæller en lyd dig, at den er vågen.



VIGTIGT: Læs den vedlagte vejledning med sikkerhedsoplysninger først, før du bruger din robot.

4 Download iRobot Home-appen

Scan QR-koden med kameraet på din mobile enhed, eller find iRobot Home-appen i din app store.

- Du kan opsætte din Roomba® ved at følge den trinvise vejledning.
- Indstil et automatisk rengøringsprogram, og tilpas rengøringsindstillingerne.
- Få adgang til tips, tricks og svar på ofte stillede spørgsmål.



BEMÆRK:

5,0 GHz Wi-Fi er ikke kompatibelt med denne robot



Om din robot

Set ovenfra

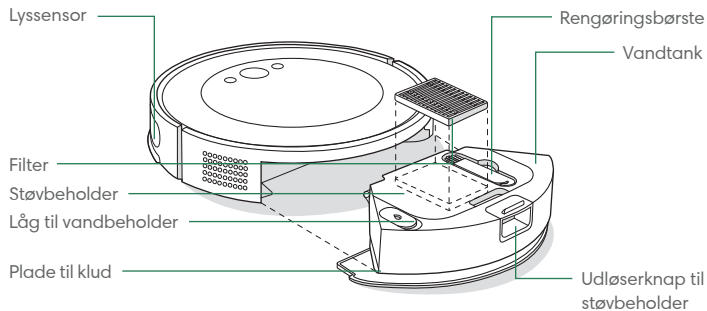

Ladestation

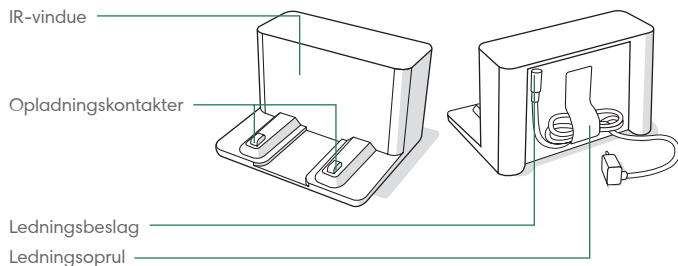

Set nedefra

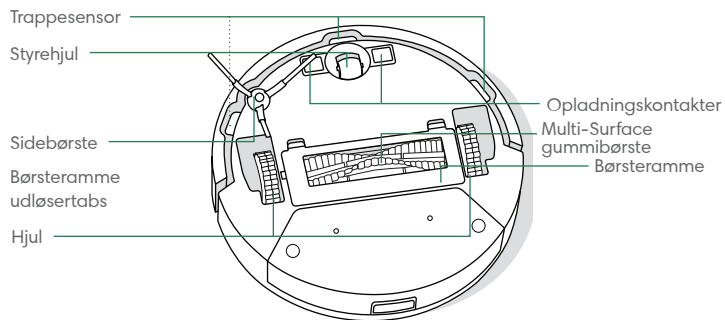

Knapper og indikatorer

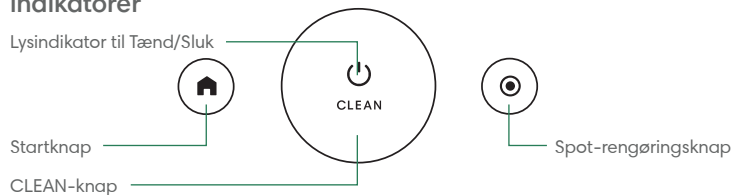

Opladning

DA

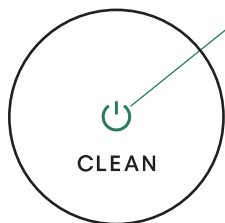

Indikator for Tænd/sluk-ikon under opladning

Konstant hvid: Fuldt opladet
Blinkende hvid: Oplader

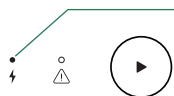

LED-opladningsindikator

Tændt: Robotten på ladestationen oplader
Slukket: Robotten er ikke på ladestationen, eller
robotten oplader ikke
Blinker: Opladning under job og genoptagelse



BEMÆRK: Din robot leveres delvis opladet, men vi anbefaler, at du oplader robotten i 4 timer, inden du påbegynder det første rengøringsjob.

Anbring robotten på ladestationen for at aktivere batteriet.

Hvis robotten skal genoplade midt i rengøringen, annulleres rengøringsjobbet, og den vender tilbage til ladestationen.

Robotten har et beskedent strømforbrug, når den er i ladestationen. Du kan sætte robotten i en mere strømbesparende tilstand, når den ikke er i brug. Du kan finde instruktioner og flere oplysninger om standbytilstanden med nedsat effekt på siden med ofte stillede spørgsmål på vores websted.

Ved længere opbevaring bør du slukke robotten ved at fjerne den fra ladestationen og holde  nede i 9 sekunder. Robotten skal opbevares et køligt og tørt sted.

Rengøring

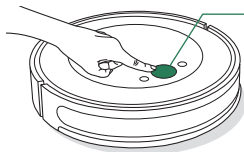

Tryk på CLEAN på din robot



Tryk for at starte/pause/genoptage
Hold nede i 2-5 sekunder for at afslutte et rengøringsjob

RENGØRINGSMØNSTER: Din robot udforsker og rengør dit hjem automatisk i lige linjer. Efter et rengøringsjob, eller når den har brug for at lade op, vender den tilbage til ladestationen.



Fjern eventuelle forhindringer fra gulvet før rengøringen. Anvend robotten hyppigt for at holde dine gulve rene og velplejede.

Afslut et job ved at holde CLEAN-knappen nede i 2-5 sekunder. Send robotten tilbage til ladestationen ved at trykke på .

Tryk på  for at spot-rengøre et bestemt område. Robotten bevæger sig udad i en spiral på 1 meter, hvorefter den bevæger sig indad igen i en spiral mod det punkt, hvor den startede. Fjern eventuelle forhindringer fra spot-rengøringsstien. Når spot-rengøring er fuldført, afslutter robotten jobbet. Send robotten tilbage til ladestationen ved at trykke på .

FORSTYR IKKE-TILSTAND: I forstyr ikke-tilstand udfører robotstøvsugereren ikke planlagte rengøringer, og lysindikatoren på Tænd/sluk-ikonet slukkes efter et minuts opladning. Forstyr ikke-tilstand kan aktiveres eller deaktiveres i appen

Støvsugning

- 1 Tøm robotens vandbeholder, og tag rengøringskluden og moppepladen af, før du påbegynder et støvsugningsjob.

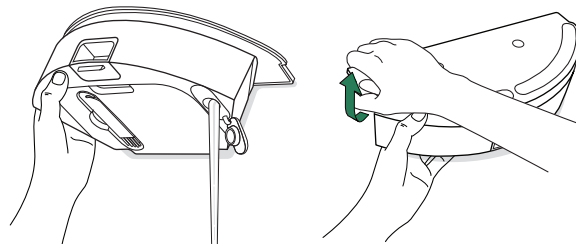

- 2 Anbring på gulvet, og tryk på CLEAN-knappen på robotten.

Støvsugning og gulvmopning

Din robot kan både støvsuge og moppe samtidig, når rengøringskluden og moppepladen er monteret.

Før du påbegynder et støvsugnings- og gulvmoppejob, skal du forberede rummet ved at rulle løse tæpper og måtter sammen eller fjerne dem i det område, du vil moppe.



BEMÆRK: Når robotten arbejder med moppetilbehøret, er spot-rengøring ikke tilgængelig.



VIGTIGT: Tilsæt ikke væsker som varmt vand, rengøringsmiddel eller desinfektionsmiddel, da de kan beskadige robotten.

Når støvsugningen og gulvmopningen er færdig, skal du huske at tømme vandbeholderen og udskifte rengøringskluden.

- 1 Tryk på udløserknappen til støvbeholderen for at fjerne støvbeholderen.

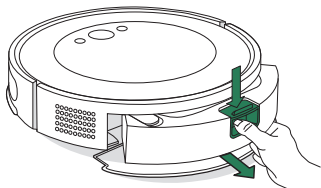

- 2 Fjern pladen til kluden fra beholderen.

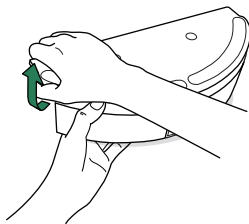

- 3 Fugt moppekluden let, og sæt den fast på pladen til kluden.

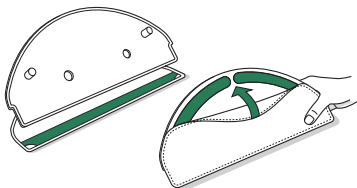

- 4 Sæt pladen til kluden på beholderen igen.

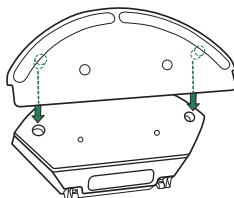

- 5 Fyld tanken med varmt vand.

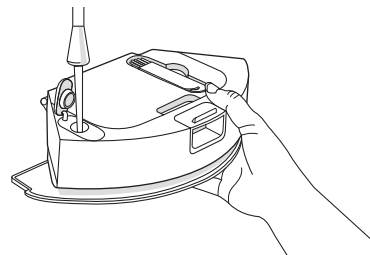

- 6 Sæt støvbeholderen tilbage i robotten.
- 7 Anbring på gulvet, og tryk på CLEAN-knappen på robotten.

Pleje og vedligeholdelse af din robot

For at opretholde din robots optimale ydeevne skal du med jævne mellemrum udføre følgende grundlæggende pleje og vedligeholdelse. Der er flere instruktionsvideoer i iRobot Home-appen. Hvis du bemærker, at robotten samler mindre snavs op fra gulvet, skal du tømme støvbeholderen, rense filteret og rengøre børsterne.

Del	Vedligeholdelsesfrekvens	Udskiftningsfrekvens*
Støvbeholder	Tøm beholderen efter behov	-
Vandtank	Tøm efter hver opgave	-
Filter	Rengør en gang om ugen (to gange om ugen, hvis du har kæledyr)	Hver 3.-6. måned
Sidebørste	Rengør en gang hver anden uge eller efter behov	Hver 3.-6. måned
Multi-Surface gummibørste	Rengør en gang om ugen	Hver 6.-12. måned
Forreste styrehjul	Rengør en gang hver anden uge eller efter behov	-
Opladningskontakter	Rengør en gang hver anden uge eller efter behov	-
Sensorer	Rengør en gang om måneden eller efter behov	-
Rengøringsklud	Rengør efter gulvmoppejob	Hver 3.-6. måned. Bortskaffes som husholdningsaffald, når den ikke længere kan bruges.

* Udskiftningsfrekvensen kan variere. Delene skal udskiftes, hvis der ses synligt slid. Hvis du mener at have brug for en reservedel, skal du kontakte iRobot® Kundeservice for yderligere information.

Tømning af støvbeholder

- 1 Tryk på udløserknappen til støvbeholderen for at fjerne støvbeholderen.

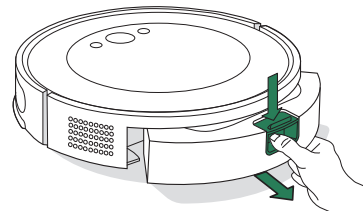

- 2 Åbn døren for at tømme og rengøre støvbeholderen med en rengøringsbørste.



- 3 Sæt støvbeholderen tilbage i robotten.



VIGTIGT: Støvbeholderen må ikke skylles eller lægges i blød. Rengør støvbeholderen regelmæssigt for at forhindre ophobning af snavs.

Rengøring af filteret

- 1 Fjern støvbeholderen. Åbn døren til støvbeholderen, og fjern filteret.

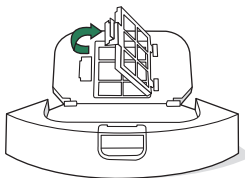

- 2 Fjern snavs med rengøringsbørsten.

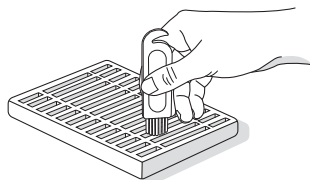

- 3 Genmonter filteret, og sæt støvbeholderen tilbage i robotten.



BEMÆRK: Filteret kan skylles med vand. Sørg for, at det er helt tørt, før det monteres igen. Hyppig skylning anbefales ikke.

Rengøring af opladningskontakter og sensorer

Tør opladningskontakter og sensorer af med en ren, tør klud.

OPLADNINGSKONTAKTER

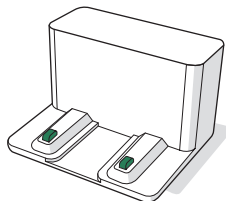
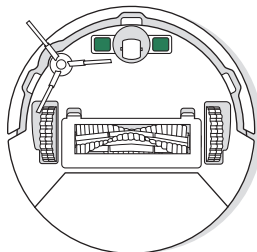

SENSORER

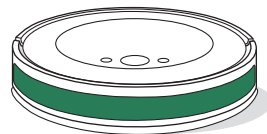
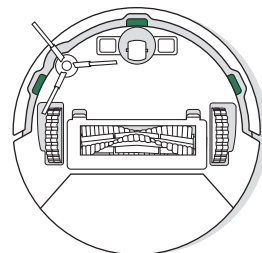

VIGTIGT: Undlad at sprøjte rengøringsmiddel eller vand direkte på sensorerne eller ind i sensoråbninger.

Rengøring af sidebørsten

Træk for at fjerne sidebørsten. Fjern hår og snavs med rengøringsbørsten, og sæt derefter sidebørsten på igen.

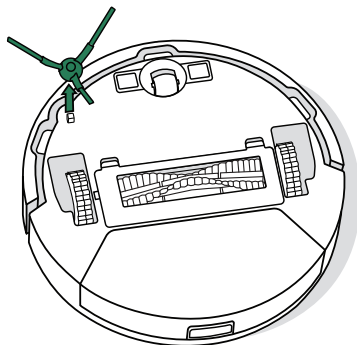

Rengøring af Multi-Surface gummibørste

- 1 Tryk på udløserknapperne til børsterammen, og løft for at fjerne børsterammen

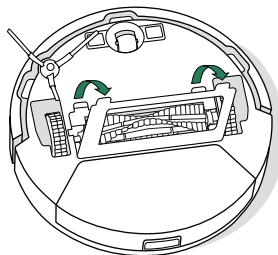

- 2 Fjern Multi-Surface gummibørsten

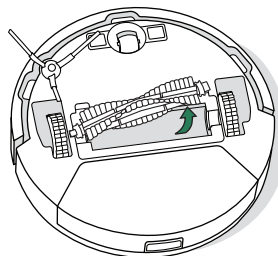

- 3 Fjern hår og snavs fra Multi-Surface gummibørsten med rengøringsbørsten

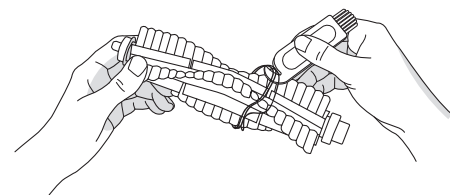

- 4 Genmonter Multi-Surface gummibørsten og børsterammen i robotten

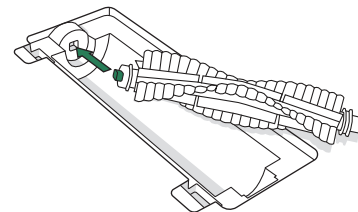

Rengøring af det forreste styrehjul

Brug rengøringsbørsten til at fjerne hår og snavs fra det forreste styrehjul.

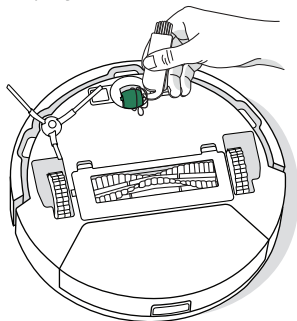

VIGTIGT: Hvis et forhjul er tilstoppet af hår og snavs, kan det beskadige gulvet. Hvis hjulet ikke roterer frit, efter du har rengjort det, bedes du kontakte kundeservice.

Vask af rengøringskluden

Vask rengøringskluden grundigt i hånden med koldt vand, og lad den lufttørre.

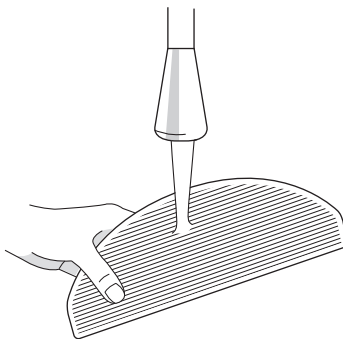

Fejlfinding af din robot

Din robot fortæller dig, at der er noget galt, ved at afspille en alarm og vise rødt lys i indikatorlyset på Tænd/sluk-ikonet. Tryk på CLEAN-knappen for flere oplysninger. Se iRobot Home-appen for yderligere support.

Tænd/sluk-indikatorlys lyser rød

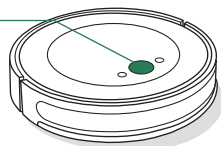

Lavt batteriniveau. Oplad.

Hvis du ikke er sikker på, om robotten er færdig eller på pause, kan du tjekke robotens status i iRobot Home-appen.

BATTERISIKKERHED OG TRANSPORT



ADVARSEL: Litiumionbatterier og produkter, der indeholder litiumionbatterier, er underlagt strenge transportregler. Hvis du har behov for at sende dette produkt på grund af serviceeftersyn, rejse eller af andre årsager, SKAL du følge nedenstående forsendelsesinstrukser.

- Batteriet SKAL slukkes inden forsendelse.
- Sluk batteriet ved at fjerne robotten fra ladestationen og holde -knappen nede i 9 sekunder. Alle indikatorerne slukkes.
- Emballér robotten sikkert inden transport.

Hvis du har behov for mere hjælp, kan du kontakte vores kundeservice eller besøge global.irobot.com.

DA

Lovgivningsmæssige oplysninger



iRobot Corporation erklærer hermed, at denne robotstøvsuger- og gulvmoppemodell, RVG-Y1, overholder EU-direktiv 2014/53/EU. Den fulde tekst med EU-overensstemmelseserklæringen findes på denne webadresse: www.irobot.com/compliance



iRobot Corporation erklærer hermed, at denne robotstøvsuger- og gulvmoppemodell, RVG-Y1, overholder Radio Equipment Regulations 2017 (bestemmelserne om radioudstyr). Den fulde tekst med UKCA-overensstemmelseserklæringen findes på denne webadresse: www.irobot.com/compliance

En kemisk informationsrapport med SVHC (særligt bekymrende stoffer) pr. EU-forordning EU 1907/2006 kan findes her: www.irobot.com/compliance



Produkter, der er mærket med dette symbol, må ikke bortskaffes som usorteret kommunalt affald. Som slutbruger er det dit ansvar at bortskaffe apparatet, når det ikke længere virker, på en miljømæssigt forsvarlig måde. Det vil sige:

- (1) at returnere det til distributøren/forhandleren, du har købt produktet af, eller
- (2) aflevere det på et autoriseret opsamlingssted.

Korrekt bortskaffelse af dette produkt vil spare på kostbare ressourcer og forebygge potentielt negative påvirkninger af sundhed og miljø, som kunne forekomme ved uforsvarlig affaldshåndtering. Kontakt din lokale affaldsmyndighed for flere oplysninger om det nærmeste, autoriserede opsamlingssted. Der kan forekomme afgifter ved ukorrekt bortskaffelse af denne slags affald, i overensstemmelse med landets gældende lovgivning. Flere oplysninger kan findes her: https://ec.europa.eu/environment/topics/waste-and-recycling/waste-electrical-and-electronic-equipment-weee_en

Reguleringsmodellen RVG-Y1 indeholder Espressif modulmodellen: ESP32-S3-WROOM-1, som benytter WLAN 2,4 GHz-båndet. I EU og Storbritannien er 2,4 GHz-båndet begrænset til at operere mellem 2,412 GHz og 2,472 GHz med en maksimal EIRP-udgangseffekt på 19,98 dBm (99,5 mW) ved 2412 MHz.

Ekstern strømforsyning

Brug kun den eksterne strømforsyningsadaptermodel, der er godkendt til brug i dit land/område.

MODELNUMMER	REGION
APA-NA	NA
APA-EU	EU
APA-UK	UK
APA-JP	JP
APA-AS	AS/NZS
APA-BR	BR
APA-AG	AG
APA-IN	IN
APA-TH	TH

Genbrug dit iRobot-produkt ansvarligt og i overensstemmelse med lokale bestemmelser, når det ikke længere virker. I det følgende ses en liste over de WEEE-genbrugscentre, som har indgået aftale med iRobot på salgstidspunktet.

Lokation	Organisation	URL
Østrig	UFH	http://www.elektro-ade.at/elektrogeraete-sammeln/liste-der-sammelstoesterreich/
Belgien	Recupel	https://www.recupel.be/en/where-to-go/?searchcollectionPoints=&categories=1%2C2%2C3%2C4#
Tyskland	Zentek	https://www.ear-system.de/ear-verzeichnis/sammel-und-ruecknahmestback
Spanien	Ecotic	https://punto-limpio.info/
Frankrig	Eco-systèmes	https://www.eco-systemes.fr/france
Irland	WEEE Ireland	http://www.weeeireland.ie/household-recycling/where-can-i-recycle/
Holland	Wecycle	https://www.watismijnapparaatwaard.nl/
Portugal	Electrao	http://www.ondereciclar.pt/
Storbritannien	REPIC	http://www.responsible-recycling.co.uk/contact-us/find-your-local-recycling-centre/

Producentens adresse: iRobot Corporation, 8 Crosby Drive, Bedford, MA 01730, USA



iRobot® Kundeservice

USA og Canada

Hvis du har spørgsmål eller bemærkninger til din støvbeholder, beder vi dig kontakte iRobot®, før du kontakter en forhandler.

Vi henviser til global.irobot.com, hvor der findes supporthjælp, ofte stillede spørgsmål og oplysninger om tilbehør. Disse oplysninger findes også i iRobot Home-appen. Hvis du har behov for mere hjælp, kan du ringe til vores kundeservice i USA på (001) 877 855-8593.

Åbningstider hos iRobot® Kundeservice i USA

Mandag til fredag, kl. 9.00-21.00 lokal tid

Lørdag og søndag, kl. 9.00-18.00 lokal tid

Uden for USA og Canada

Besøg global.irobot.com for at:

- Få mere at vide om iRobot® i dit land
- Få hjælp og tips til at forbedre ydelsen på dit produkt
- Få svar på spørgsmål
- Kontakt dit lokale supportcenter

iRobot

©2023 iRobot Corporation, 8 Crosby Drive, Bedford, MA 01730 USA. Alle rettigheder forbeholdes. iRobot®, Roomba® og Roomba Combo® er registrerede varemærker af iRobot Corporation.

Wi-Fi og Wi-Fi-logoet er registrerede varemærker tilhørende Wi-Fi Alliance. Apple og App Store er et varemærke tilhørende Apple, Inc., som er registreret i USA og i andre lande. Google Play er et varemærke tilhørende Google LLC.

WC# 4837909 vA