



CANOPIA[®]
by PALRAM

HOW TO ASSEMBLE

CANOPIA SIGNATURE SHELF KIT[™]

IMPORTANT!

Please read these instructions carefully before starting assembly.
Keep these instructions in a safe place for future reference.

www.canopia.com

A member of Palram Industries Ltd.



HAVE A CONCERN? WE CAN HELP.

Before returning your purchase:

You didn't find what you
were looking for?
We can help at
canopia.shop/support

Still can't find what you
are looking for?
Please see next page for
local customer care.

HABEN SIE BEDENKEN? WIR KÖNNEN HELFEN.

Bevor Sie Ihren Kauf zurücksenden:

Haben Sie nicht gefunden,
wonach Sie gesucht haben?
Unter canopia.shop/support
können wir helfen.

Sie haben noch nicht
gefunden wonach Sie suchen?
Auf der nächsten Seite
finden Sie den Kontakt zu
unserem lokalen Kundendienst.

TIENE ALGUNA INQUIETUD? PODEMOS AYUDARLE.

Antes de retornar su compra:

No encontró lo que
estaba buscando?
Podemos ayudarle en
canopia.shop/support

Aún no encontró lo que buscaba?
Por favor vea en la siguiente
página el Servicio Local al Cliente.

UN SOUCI? UNE QUESTION? NOUS POUVONS VOUS AIDER.

Avant de renvoyer ce produit:

Vous n'avez pas trouvé
ce que vous cherchez ?
Nous pouvons vous aider sur
canopia.shop/support

Insatisfait/e ou sans réponse ?
Merci de contacter notre Service
Client local ci-dessous.





WE ARE HERE TO HELP

For general questions: canopia.com/contact-us

NORWAY • SWEDEN • ARGENTINA • GREECE • GREENLAND • ICELAND • ESTONIA • JAPAN • LATVIA • LITHUANIA
MAURITIUS • MEXICO • ROMANIA • RUSSIA • TURKEY • UZBEKISTAN • UKRAINE • SWAZILAND • KOREA

+972-4-848-6816 | customer.service@palram.com

USA	CANADA	HUNGARY • SLOVAKIA
877-627-8476 generalsupport@poly-tex.com	905-5646007 sales@footprintproducts.com	+420-493-523-523 servis@garland.cz
UNITED KINGDOM • IRELAND	GERMANY	NEW ZEALAND
01302-380775 customer.serviceUK@palram.com	0180-522-8778 customer.serviceDE@palram.com	0800 800 880 customer.service@palram.com
FRANCE • BELGIUM	ISRAEL	DENMARK
+33-169-791-094 customer.serviceFR@palram.com	04-848-6800 customer.service@palram.com	07-575 42 70 post@nshnordic.com
ITALY • NETHERLANDS • PORTUGAL • SPAIN	AUSTRIA • LUXEMBURG • LIECHTENSTEIN	SOUTH AFRICA
+33-169-791-094 customer.serviceFR@palram.com	+49-180-522-8778 customer.serviceDE@palram.com	011-397-7771 receptionza@palram.com
AUSTRALIA	AUSTRALIA - GREENHOUSES	CROATIA • SLOVENIA
03-9219-4444 salesvic@palram.com	03-9544-6-999 info@mazedistribution.com.au	0599-37-057 info@ms-viscom.com
CZECH REPUBLIC	SWITZERLAND	POLAND
0493-523-523 servis@garland.cz	062-287-33-77 info@ritter.ch	Infolinia: 801-011-929 22-349-93-36 kontakt@ogrodosfera.pl
CYPRUS	FINLAND	
0224-971-13 alpaco@alpacodomatica.com www.alpacodomatica.com	Neuvonta: 09-6866720 Tuki / Varaosat: 050-3715350 www.horizontenterprises.fi tuki@horizontenterprises.fi	

DURING ASSEMBLY

During assembly, you will encounter different icons for different products. Please see below for more information:



This icon indicates that the installer should be inside the product.



Tighten all screws once assembly is completed.

TOOLS & EQUIPMENT

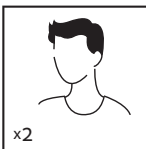

2 people needed

x2

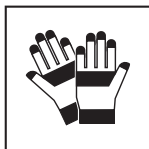

Work gloves

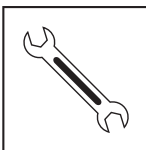

Wrench
10 mm | 3/8"

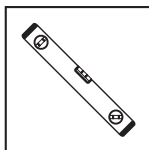

Spirit Level

DURANT L'ASSEMBLAGE

Lors du montage, vous trouverez différentes icônes correspondant à différents produits. Pour de plus amples informations, veuillez vous référer à ce qui suit:



Cette icône indique que l'installateur doit être à l'intérieur du produit.



Serrez toutes les vis une fois l'assemblage terminé.

OUTILS ET ÉQUIPEMENT

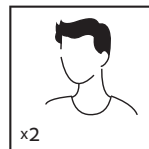

Nécessite
2 personnes

x2

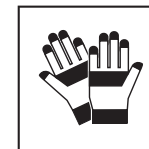

Gants de travail

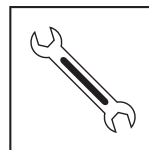

Clé
10 mm | 3/8"

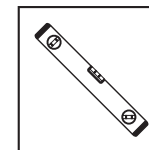

Niveau



IMPORTANT ASSEMBLY STEPS

When encountering this information icon during assembly, please refer the relevant assembly step for important additional comments.

Step 1: This shelf kit is compatible with most of Canopia greenhouse models. It is also possible to install the shelf on greenhouse corners, where the profile allows (see attached drawing).

Step 2: Multiple shelves can be joined in a row, in such a configuration, some parts will remain unused.
Important – always install the shelves from left to right!

Step 3: **Optional:** Canopia certified plant hangers (sold separately) can be attached in designated locations.
MAX loading weight – shelf 20kg (44.1 lbs) / hanger 2kg (4.4 lbs).



PRINCIPALES ÉTAPES D'ASSEMBLAGE

Lorsque vous rencontrez cette icône d'information pendant l'assemblage, veuillez vous référer à l'étape d'assemblage correspondante pour d'autres commentaires importants.

Étape 1: Ce kit d'étagères est compatible avec la plupart des modèles de serres de jardin Canopia. Il est également possible d'installer l'étagère sur les coins de la serre de jardin, lorsque le profil le permet (voir le dessin ci-joint).

Étape 2: Plusieurs étagères peuvent être jointes en une rangée, dans une telle configuration, certaines parties resteront inutilisées.
Important : installez toujours les étagères de gauche à droite!

Étape 3: **Facultatif** : Des suspensions pour plantes certifiées Canopia (vendues séparément) peuvent être fixées aux endroits désignés.
Poids de chargement MAX – étagère 20kg (44,1 lbs) / cintre 2kg (4,4 lbs).

WÄHREND DER MONTAGE

Während der Montage werden Sie verschiedene Symbole für unterschiedliche Produkte sehen. Weitere Informationen finden Sie unten:



Dieses Symbol zeigt an, dass sich die installierende Person sich im Inneren des Produktes befinden sollte.



Ziehen Sie nach Abschluss der Montage alle Schrauben fest.

WERKZEUGE & AUSRÜSTUNG

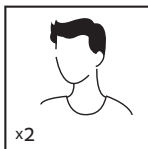

Zwei Personen erforderlich

x2



Arbeitshandschuhe

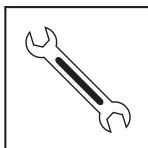

Schraubenschlüssel
10 mm | 3/8"

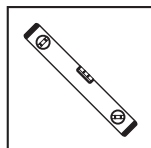

Wasserwaage

DURANTE EL MONTAJE

Durante el montaje, se encontrará con diferentes iconos. Para obtener más información, consulte lo siguiente:



Este ícono indica que el instalador debe estar dentro del producto.



Apriete todos los tornillos una vez esté completado el montaje.

HERRAMIENTAS Y EQUIPOS

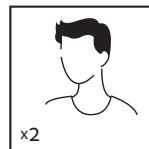

Se necesitan dos personas

x2

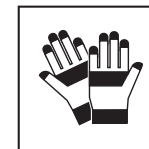

Guantes de trabajo

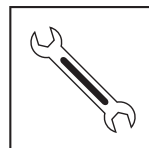

Llave
10 mm | 3/8"

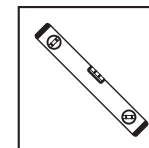

Regla de nivel



WICHTIGE MONTAGESCHRITTE

Wenn Sie bei der Montage auf dieses Informationssymbol stoßen, finden Sie im jeweiligen Montageschritt wichtige Zusatzhinweise.

Schritt 1: Dieser Regalsatz ist mit den meisten Canopia-Gewächshausmodellen kompatibel. Es besteht auch die Möglichkeit, das Regal an Gewächshausecken zu montieren, sofern das Profil dies zulässt (siehe beigefügte Zeichnung).

Schritt 2: Mehrere Regale können in einer Reihe verbunden werden, wobei einige Teile ungenutzt bleiben.

Wichtig - montieren Sie die Regale immer von links nach rechts!

Schritt 3: **Optional:** Canopia-zertifizierte Pflanzenaufhänger (separat erhältlich) können an den vorgesehenen Stellen angebracht werden.
MAX Ladegewicht - Regal 20kg (44.1 lbs) / Aufhänger 2kg (4.4 lbs).



PASOS DE MONTAJE IMPORTANTES

Al encontrar este icono de información durante el montaje, consulte el paso de montaje correspondiente para obtener importantes comentarios adicionales.

Paso 1: Este kit de estantería es compatible con la mayoría de los modelos de invernadero Canopia. También es posible instalar el estante en las esquinas del invernadero, donde el perfil lo permite (véase el dibujo adjunto).

Paso 2: Se pueden unir varios estantes en una fila; en tal configuración, algunas partes quedarán sin usar.
Importante: ¡instale siempre los estantes de izquierda a derecha!

Paso 3: **Opcional:** Los colgadores para plantas con certificación Canopia (que se venden por separado) pueden fijarse en los lugares designados. El peso máximo de carga de los estantes es de 20kg (44.1 lbs) y el peso máximo de los colgadores es de 2kg (4.4 lbs).

UNDER MONTERING

Under montering kommer du att stöta på olika ikoner för olika produkter.
Se nedan för mer information:



Denna ikon anger attinstallatören bör befinna sig inne i produkten.



Drag åt alla skruvar islutet av monteringen.

VERKTYG OCH REDSKAP

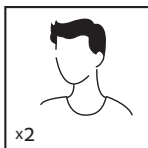

Två personer behövs

x2



Arbetshandskar

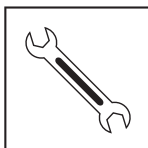

Rycka
10 mm | 3/8"

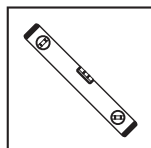

Far

במהלך ההרכבה

במהלך ההרכבה, תפגוש אייקונים שונים למוצרים שונים, הבט מטה לעוד אינפורמציה:

הדק את הברגים היטב בסיום ההרכבה.



סמל זה מציין שעל המרכיב להיות בתוך המוצר.



כלים וציוד

כפפות עבודה

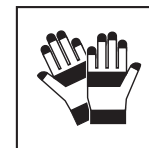

נחוצים 2 אנשים

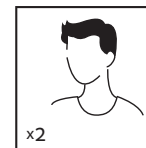

x2

פלס

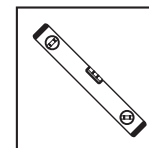

מפתח
10 mm | 3/8"

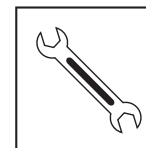

VIKTIGA MONTERINGSSTEG

När du ser denna ikon under montering, se relevant monteringssteg för viktiga ytterligare kommentarer.

Steg 1:

Den här hyllsatsen är kompatibel med de flesta av Canopias växthusmodeller. Det är också möjligt att montera hyllan i växthusets hörn när profilen tillåter det (se bifogad ritning).

Steg 2:

Flera hyllor kan sättas ihop i en rad, i en sådan konfiguration kommer vissa delar att förbli oanvända.
Viktigt - montera alltid hyllorna från vänster till höger!

Steg 3:

Valfritt: Canopia-certifierade växthängare (säljs separat) kan fästas på avsedda platser.
MAX belastningsvikt - hylla 20 kg (44.1 lbs) / hängare 2 kg (4.4 lbs).



שלבים חשובים בהרכבה
כאשר אתם רואים את הסמל הזה במהלך ההרכבה,
אנא פנו אל שלב ההרכבה לקבלת הערות חשובות נוספות.

שלב 1:

המדף מתאים לרוב חממות קאנופיה.
ניתן לחבר את המדף לפינת החממה כאשר קיים בה פרופיל פינה, ראה איור.

שלב 2:

ניתן לחבר מספר מדפים יחד (בשרשרת), בצורה זו ישארו חלקים מיותרים.
חשוב - את המדף יש להרכיב תמיד משמאל לימין!

שלב 3:

אופציונלי: למדף ניתן לחבר מתלים של קאנופיה (Plant Hangers)
אתם יש לרכוש בנפרד. ניתן להניח על המדף עד 20 ק"ג / מתלים עד 2 ק"ג.

UNDER FORSAMLINGEN

Under montering vil du møte på forskjellige ikoner for forskjellige produkter. Vennligst se nedenfor for mer informasjon:



Dette symbolet indikerer at montøren skal befinne seg på utsiden.



Stram alle skruer når du er ferdig med monteringen.

VERKTØY OG UTSTYR

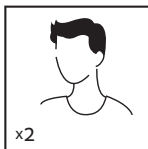

To personer nødvendig

x2



Arbeidshansker

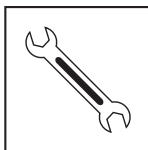

Skiftenøkkel 10 mm | 3/8"

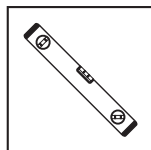

Vater

ASENNUKSEN AIKANA

Kokoamisen aikana näet erilaisia kuvakkeita eri tuotteita varten. Katso lisätietoja alta:



Tämä kuvake osoittaa, että asentaja pitäisi olla tuotteen ulkopuolella.



Kiristä kaikki ruuvit asennuksen loppuksi.

TYÖKALUT & VÄLINEET

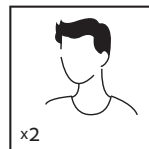

Vaatii kaksi henkilöä

x2

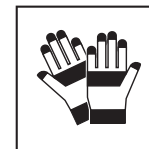

Työkäsineet

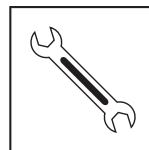

Kiintoavain 10 mm | 3/8"

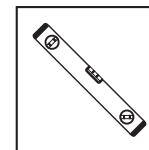

Vatupassi



VIKTIGE MONTERINGSTRINN

Når du ser dette ikonet under montering, vennligst se relevant monteringstrinn for viktige tilleggskommentarer.

Trinn 1: Dette hyllesettet er kompatibelt med de fleste av Canopias drivhusmodeller. Det er også mulig å montere hyllen i hjørnet av drivhuset når profilen tillater det (se vedlagte tegning).

Trinn 2: Flere hyller kan settes sammen på rad, i en slik konfigurasjon vil noen deler forbli ubrukte. **Viktig** - monter alltid hyllene fra venstre mot høyre!

Trinn 3: **Valgfritt:** Canopia-sertifiserte plantehengere (selges separat) kan festes på anviste steder. **MAKS lastvekt** - hylle 20 kg (44,1 lbs) / henger 2 kg (4,4 lbs).



TÄRKEÄT ASENNUSVAIHEET

Kun näet tämän tietokuvakkeen asennuksen aikana, katso tärkeät lisähuomautukset olennaisesta asennusvaiheesta.

Vaihe 1: Tämä hyllysarja on yhteensopiva useimpien Canopia-kasvihuonemallien kanssa. On myös mahdollista asentaa hylly kasvihuoneen nurkkiin, jos profiili mahdollistaa sen (katso oheinen piirustus).

Vaihe 2: Useita hyllyjä voidaan liittää yhdeksi riviksi. Siinä kokoonpanossa joitakin osia jää käyttämättä. **Tärkeää** – asenna hyllyt aina vasemmalta oikealle!

Vaihe 3: **Valinnainen:** Sertifioituja Canopia-kasviripustimia (myydään erikseen) voidaan liittää merkittyihin paikkoihin. **MAKS. kuormituspaino** – hylly 20 kg (44,1 lbs) / ripustin 2 kg (4,4 lbs).

UNDER MONTERINGEN

Under montering vil du støde på forskellige ikoner for forskellige produkter. Se venligst nedenfor for mere information:



Dette ikon indikerer, at installatøren skal befinde sig inde i for produktet.

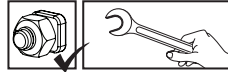

Stram alle skruer når du er ferdig med monteringen.

VÆRKTØJ & Udstyr

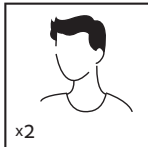

Der kræves to personer

x2



Arbejdshandsker

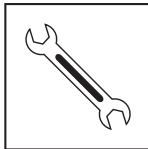

Svensk nøgle 10 mm | 3/8"

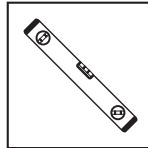

Vaterpas

TIJDENS DE ASSEMBLAGE

Tijdens de montage zult u verschillende iconen voor verschillende producten aantreffen. Kijk hieronder voor meer informatie:



Dit icoontje geeft aan dat de installateur binnen het product moet zijn.



Maak het product schoon na assemblage.

GEREEDSCHAP & UITRUSTING

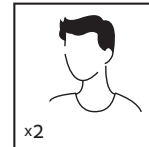

Twee Mensen Nodig

x2

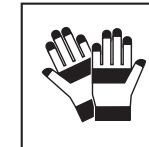

Werkhandschoenen

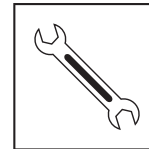

Moersleutel 10 mm | 3/8"

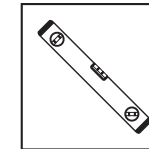

Waterpas



VIGTIGE MONTERINGSTRIN

Når du støder på dette informationsikon under monteringen, se det relevante monteringstrin for vigtige yderligere kommentarer.

Trin 1:

Dette hyldesæt er kompatibelt med de fleste af Canopias drivhusmodeller. Det er også muligt at montere hylden i hjørnet af drivhuset, når profilen tillader det (se vedlagte tegning).

Trin 2:

Flere hylder kan samles i en række, i en sådan konfiguration vil nogle dele forblive ubrugte.
Vigtigt - saml altid hylderne fra venstre mod højre!

Trin 3:

Valgfrit: Canopia-certificerede planteophæng (sælges separat) kan fastgøres til udpegede steder.
MAX belastningsvægt - hylde 20 kg (44,1 lbs) / bøjle 2 kg (4,4 lbs).



BELANGRIJKE STAPPEN VAN DE OPBOUW

Wanneer u dit informatiepictogram tijdens de opbouw tegenkomt, raadpleeg dan de betreffende stap van de opbouw voor belangrijke bijkomende opmerkingen.

Stap 1:

Deze plankenset is te gebruiken voor de meeste Canopia-tuinkasmodellen. Bovendien is het mogelijk, waar het profiel dit toelaat, de planken in de hoeken van de kas te monteren (zie bijgevoegde tekening).

Stap 2:

Er kunnen meerdere planken naast elkaar worden geplaatst, in een dergelijke configuratie blijven sommige delen ongebruikt.
Belangrijk: installeer de planken altijd van links naar rechts!

Stap 3:

Optioneel: Canopia gecertificeerde plantenhangers (apart verkrijgbaar) kunnen op daarvoor bestemde plaatsen worden bevestigd.
MAX laadgewicht - plank 20kg (44.1 lbs) / hanger 2kg (4.4 lbs).

DURANTE IL MONTAGGIO

Durante il montaggio, troverete diverse icone corrispondenti a diversi prodotti.
Per ulteriori informazioni, si prega di fare riferimento a quanto segue:



Questa icona indica che l'installatore deve essere all'interno del prodotto.



Stringi tutte le viti al termine del montaggio.

STRUMENTI E ATTREZZATURE

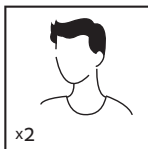

Servono due persone



Guanti da lavoro

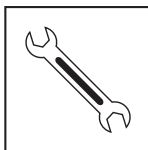

Chiave
10 mm | 3/8"

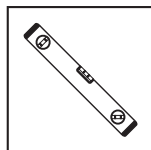

Righello di livello

POČAS MONTÁŽE

Pri montáži sa stretnete s rôznymi ikonami pre rôzne výrobky.
Ďalšie informácie nájdete nižšie:



Táto ikona označuje, že montér sa má nachádzať vo vnútri výrobku.



Na konci montáže, prosím, dotiahnite všetky skrutky.

NÁSTROJE A ZARIADENIE

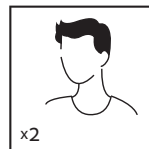

Potrebne dve osoby



Pracovné rukavice

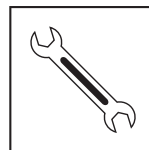

Kľúč
10 mm | 3/8"

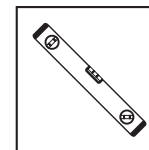

Vodováha



FASI DI MONTAGGIO IMPORTANTI

Quando si incontra questa icona informativa durante il montaggio, fare riferimento alla relativa fase di montaggio per ulteriori importanti commenti.

Fase 1: Questo kit di scaffali è compatibile con la maggior parte dei modelli di serra Canopia. È anche possibile installare lo scaffale sugli angoli della serra, dove il profilo lo consente (vedere il disegno allegato).

Fase 2: È possibile unire più scaffali in fila; in tale configurazione, alcune parti rimarranno inutilizzate.
Importante: installi sempre le mensole da sinistra a destra!

Fase 3: **Opzionale:** Le grucce per piante certificate Canopia (vendute separatamente) possono essere fissate in punti specifici.
Peso massimo per il carico - ripiano 20 kg (44,1 libbre) / gruccia 2 kg (4,4 libbre).



DÔLEŽITÉ MONTÁŽNE KROKY

Keď sa počas montáže stretnete s touto informačnou ikonou, ďalšie dôležité poznámky nájdete v príslušnom montážnom kroku.

Krok 1: Táto súprava polic je kompatibilná s väčšinou modelov skleníkov Canopia. Policu je možné namontovať aj na rohy skleníka, kde to profil umožňuje (pozri priložený náčrt).

Krok 2: Viacero polic možno spojiť do radu v takomto nastavení zostanú niektoré diely nevyužitú.
Dôležité – police vždy inštalujte zľava doprava!

Krok 3: **Voliteľný:** Canopia certifikované vešiaky na rastliny (predávajú sa samostatne) možno pripevniť na určené miesta.
MAX nakladacia hmotnosť – polica 20 kg (44,1 libier) / vešiak 2 kg (4,4 libier).

MED SESTAVLJANJEM

Med sestavljanjem boste naleteli na različne ikone za različne izdelke.
Za več informacij glejte spodaj:



Ta ikona pomeni, da mora biti sestavljevalec znotraj proizvoda.



Ko je sestavljanje končano, zategnite vse vijake.

ORODJA & OPREMA

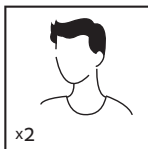

x2

Potrebna sta dva človeka



Delovne rokavice

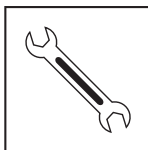

Ključ 10 mm | 3/8"

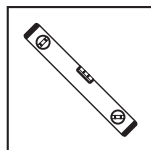

Libela



POMEMBNI KORAKI MONTAŽE

Če med montiranjem naletite na to ikono za informacije, glejte ustrezni korak montaže za pomembne dodatne opombe.

korak 1:

Ta komplet polic je združljiv z večino modelov rastlinjakov Canopia. Prav tako je polico mogoče namestiti tudi na vogale rastlinjaka, kjer to omogoča profil (glejte priloženo risbo).

korak 2:

Več polic lahko povežete v vrsto, pri taki konfiguraciji pa bodo nekateri deli ostali neizkoriščeni.
Pomembno - police vedno nameščajte od leve proti desni!

korak 3:

Izbirno: Na za to določena mesta lahko pritrdite obešala za rastline s certifikatom Canopia (prodajajo se ločeno).
NAJVEČJA teža obremenitve - polica 20 kg (44,1 lbs) / obešalo 2 kg (4,4 lbs).

KOKKUPANEKU AJAL

Paigaldamise ajal näete erinevate toodete jaoks erinevaid ikoone.
Lisateave on allpool:



See ikoon viitab sellele, et paigaldaja peaks paiknema toote sees.



Pinguldage kruvid alles siis kui toodet on komplekteeritud.

TÖÖRIISTAD JA SEADMED

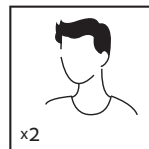

x2

Vaja on kahte inimest



Töökindad

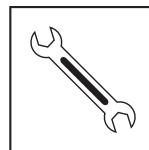

Mutrivõti 10 mm | 3/8"

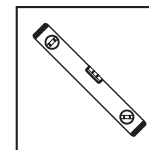

Vesilood



OLULISED KOKKUPANEMISSAMMUD

Kui näete kokkupanemisel seda teabeikooni, palun vaadake vastavat kokkupanemisetappi oluliste lisakommentaaride saamiseks.

Samm 1:

see riiulikomplekt ühildub enamiku Canopia kasvuhoonemudelitega. Samuti on võimalik riiulit paigaldada kasvuhoonenukkadesse, kus profiil võimaldab (vt lisatud joonist).

Samm 2:

mitu riiulit saab ühendada järjest, sellise konfiguratsiooni korral jäävad mõned osad kasutamata.
Tähtis – paigalda riiulid alati vasakult paremale!

Samm 3:

Valikuline: Canopia sertifikaadiga taimeriputeid (müüakse eraldi) saab kinnitada selleks ettenähtud kohtadesse.
MAKS. laadimiskaal – riiul 20 kg (44,1 naela) / riputi 2 kg (4,4 naela).

A SZERELÉS SORÁN

Az összeszerelés során a különböző termékeknel különböző ikonokkal fog találkozni. További információkat az alábbiakban talál:



Ez az ikon jelzi, hogy az összeszerelőnek a "termék" belsejében kell lennie.

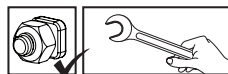

Húzza meg az összes csavart az összeszerelés befejezése után.

SZERSZÁMOK ÉS KÉSZÜLÉKEK

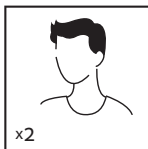

x2

Az összeszereléshez két emberre van szükség



Védőkesztyű

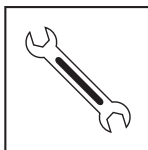

Csavarkulcs
10 mm | 3/8"

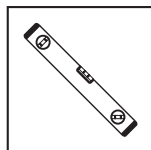

vízmérték



FONTOS ÖSSZESZERELÉSI LÉPÉSEK

Amikor összeszerelés során ezzel az információs ikonnal találkozik, úgy kérjük, olvassa el a vonatkozó összeszerelési lépést a további fontos megjegyzésekkel kapcsolatban.

1. lépés:

Ez a polcsett a legtöbb Canopia üvegházmodellel kompatibilis. A polcot az üvegházak sarkaiba is fel lehet szerelni, ahol a profil lehetővé teszi (lásd a mellékelt rajzot).

2. lépés:

Több polcot is össze lehet kötni egy sorba, ilyen elrendezésben egyes részek kihasználatlanul maradnak.
Fontos - a polcokat mindig balról jobbra szerelje fel!

3. lépés:

Opcionális: A Canopia tanúsítvánnyal rendelkező növényakasztók (külön megvásárolhatók) a kijelölt helyeken rögzíthetők.
MAX terhelési súly - polc 20 kg (44,1 lbs) / akasztó 2 kg (4,4 lbs).

PODCZAS MONTAŻU

Podczas montażu można zetknąć się z różnymi ikonami dla różnych produktów. Więcej informacji znajdziesz poniżej:



Ta ikonka informuje, iż osoba montująca powinna znajdować się w środku domku.



Dokręć wszystkie śruby po zakończeniu montażu.

NARZĘDZIA I SPRZĘT

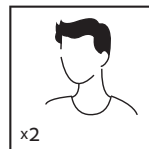

x2

Wymagane
Dwie Osoby

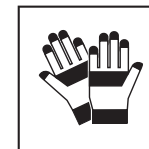

Rękawice Robocze

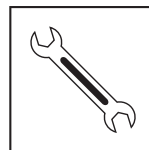

Klucz Płaski
10 mm | 3/8"

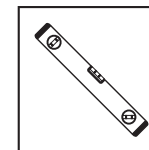

Poziomica



WAŻNE KROKI MONTAŻU

Kiedy napotkasz taką ikonę informacyjną w trakcie montażu, prosimy zapoznać się z odpowiednim krokiem montażu opatrzonym ważnym komentarzem dodatkowym.

Krok 1:

Komplet półek jest kompatybilny z większością modeli szklarni Canopia. Istnieje również możliwość zamontowania półki na narożnikach szklarni, jeżeli pozwala na to profil (patrz załączony rysunek).

Krok 2:

Można łączyć wiele półek w rzędzie, w takiej konfiguracji niektóre części pozostaną niewykorzystane.
Ważne - półki należy zawsze montować od lewej do prawej!

Krok 3:

Opcjonalnie: Atestowane przez Canopia wieszaki na rośliny (sprzedawane oddzielnie) mogą być mocowane w wyznaczonych miejscach. Maksymalny ciężar ładunku - półka 20kg (44,1 lbs) / wieszak 2kg (4,4 lbs).

ПРИМЕЧАНИЯ ПО СБОРКЕ

Во время сборки вы увидите разные иконки для разных продуктов. См. дополнительную информацию ниже:



Этот значок означает, что выполняющем сборку лицу нужно находиться внутри изделия.



При завершении сборки затяните все гайки.

ИНСТРУМЕНТЫ И ОБОРУДОВАНИЕ

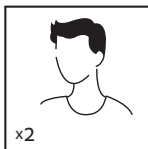

x2

Требуется два человека



Рабочие перчатки

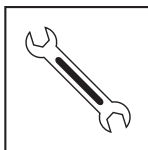

Гаечный ключ 10 mm | 3/8"

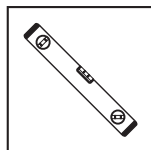

Спиртовой уровень

MONTĀŽAS LAIKĀ

Montāžas laikā jūs redzēsiet dažādas ikonas dažādiem produktiem. Plašāku informāciju skatiet zemāk:



Ta ikona pomeni, da mora biti sestavljaavec znotraj proizvoda.



Po končani sestavi zategnite vse vijake.

RĪKI UN APRĪKOJUMS

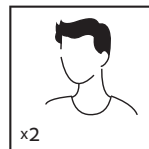

x2

Vajadzīgi divi cilvēki

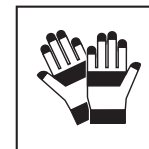

Darba cimdi

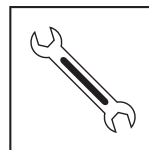

Uzgriežņu atslēga 10 mm | 3/8"

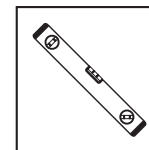

Līmeņrādis



ВАЖНЫЕ ЭТАПЫ СБОРКИ

Если во время сборки вам встречается такая справочная иконка, необходимо обратиться к соответствующему этапу сборки для ознакомления с дополнительными важными замечаниями.

Шаг 1:

Этот набор полок подходит для большинства моделей теплиц Canopia. Полки также можно установить и на углы теплицы, если это позволяет профиль (см. прилагаемый чертеж).

Шаг 2:

Если соединить несколько полок в ряд, то некоторые части останутся неиспользованными.
Важно: всегда устанавливайте полки слева направо!

Шаг 3:

По желанию: Вешалки для растений, сертифицированные Canopia (продаются отдельно), можно прикрепить в специально отведенных местах. Максимальный вес нагрузки: полка - 20 кг (44,1 фунта) / вешалка - 2 кг (4,4 фунта).



SVARĪGAS DARBĪBAS MONTĀŽAI

Saskaroties ar šo informācijas ikonu montāžas laikā, lūdzu, skatiet attiecīgo montāžas darbību, lai iegūtu svarīgus papildu komentārus.

1. solis:

Šis plauktu komplekts ir piemērots lielākajai daļai Canopia siltumnīcu modeļu. Plauktus var uzstādīt arī siltumnīcas stūros, ja profils to atļauj (skat. pievienoto zīmējumu).

2. solis:

ja savienojat vairākus plauktus pēc kārtas, dažas daļas paliks neizmantotas.
Svarīgi: plauktus vienmēr uzstādiet no kreisās puses uz labo!

3. solis:

Neobligāti: Izraudzītājās vietās var piestiprināt Canopia sertificētus augu pakaramos (nopērkams atsevišķi).
Maksimālais kravas svars: plaukts - 20 kg (44,1 mārciņas) / pakaramais - 2 kg (4,4 mārciņas).

POZNÁMKY BĚHEM MONTÁŽE

Při montáži se setkáte s různými ikonami u různých produktů.

Další informace naleznete níže:



Tato ikona ukazuje, že osoba sestavující kůlnu by měla být uvnitř objektu.



Na konci montáže dotáhněte všechny matice.

NÁSTROJE A ZAŘÍZENÍ

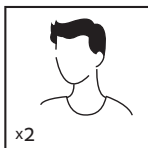

Potřebné dvě osoby

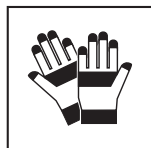

Pracovní rukavice



Klíč
10 mm | 3/8"

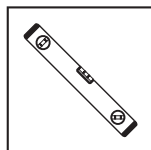

Vodováha

TIJEKOM MONTAŽE

Tijekom montaže naići ćete na različite ikone za različite proizvode.

Molimo pogledajte više informacija u nastavku:



Ova ikona označava da bi se instalater trebao nalaziti unutar proizvoda.



Zategnite sve vijke kada je montaža završena.

ALATI I OPREMA

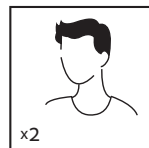

Potrebne 2 osobe

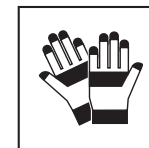

Radne rukavice

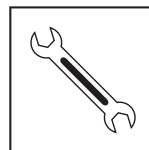

Ključ
10 mm | 3/8"

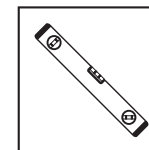

Raspoloženje



DŮLEŽITÉ MONTÁŽNÍ KROKY

Když se během montáže setkáte s touto informační ikonou, další důležité poznámky najdete v příslušném montážním kroku.

Krok 1: Tato sada polic je kompatibilní s většinou modelů skleníků Canopia. Polici je také možné instalovat na rohy skleníku, kde to profil umožňuje (viz příložený náčrt).

Krok 2: Více polic lze spojit za sebou, v takové konfiguraci zůstanou některé díly nevyužity.
Důležité – police instalujte vždy zleva doprava!

Krok 3: Volitelné: Canopia certifikované věšáky na rostliny (prodávají se samostatně) lze připevnit na určená místa.
MAX zatížení – police 20 kg (44,1 lbs) / věšák 2 kg (4,4 lbs).



VAŽNI KORACI MONTAŽE

Kada naiđete na ovu ikonu informacija tijekom sastavljanja, pogledajte relevantni korak montaže za važne dodatne komentare.



Korak 1: Ovaj komplet polica kompatibilan je s većinom modela staklenika tipa Canopia. Također je moguće postaviti policu na čoškove plastenika, gdje to profil dopušta (vidi priloženi crtež).

Korak 2: Više polic se može spojiti u nizu, u takvoj konfiguraciji neki dijelovi će ostati neiskorišteni.
Važno - police uvijek postavljajte s lijeva na desno!

Korak 3: **Opcionalno:** Canopia certificirane vješalice za biljke (prodaju se zasebno) mogu se pričvrstiti na predviđena mjesta.
MAX nosivost – polica 20 kg (44,1 lbs) / vješalica 2 kg (4,4 lbs).

i This shelf kit is compatible with most of Canopia greenhouse models.
 It is also possible to install the shelf on greenhouse corners, where the profile allows (see attached drawing b)

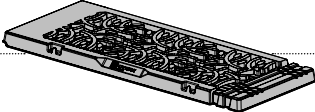
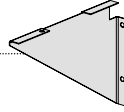
CONTENTS

- 9874  2
- 217  4
- 461  8 (-1)
- 466  8 (-1)

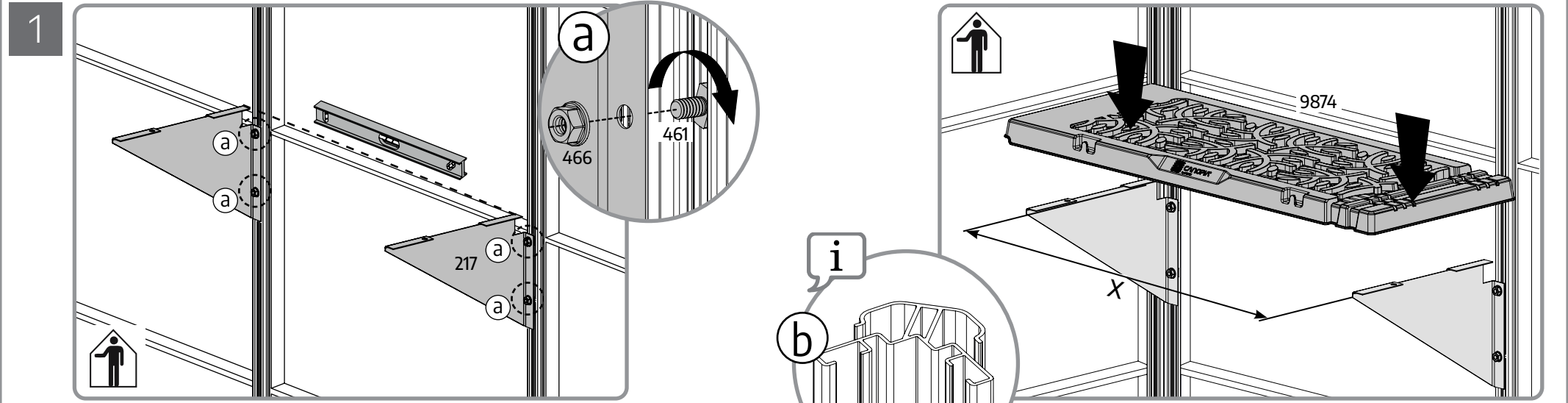
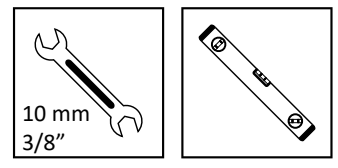

OPTION 1 X= 57.8CM / 22 ³/₄"

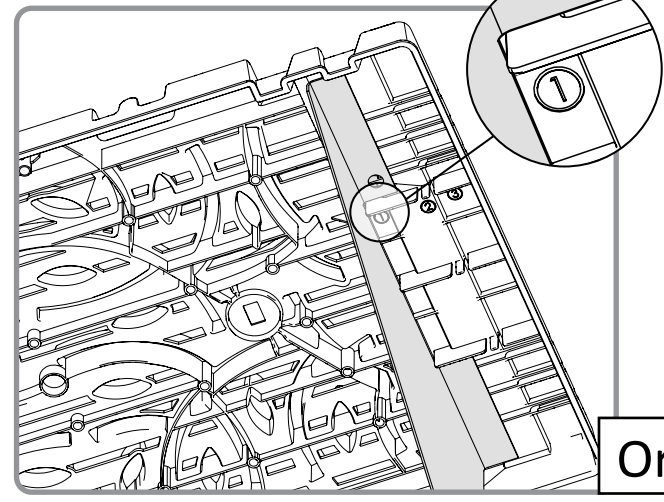

OPTION 2 X= 59.4CM / 23 ²⁵/₆₄"

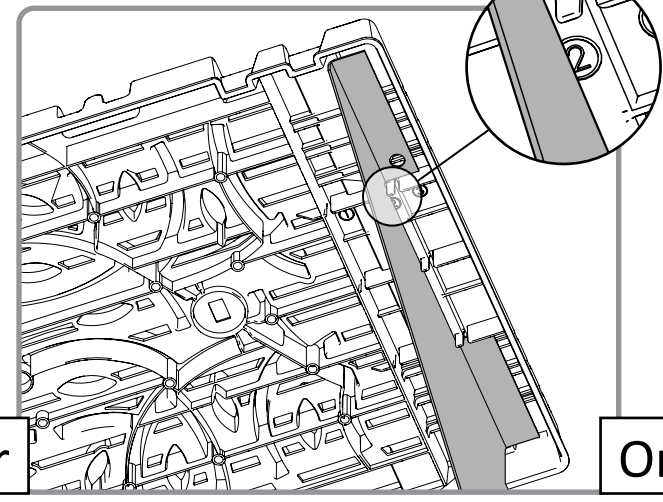

OPTION 3 X= 60CM / 23 ⁵/₈"

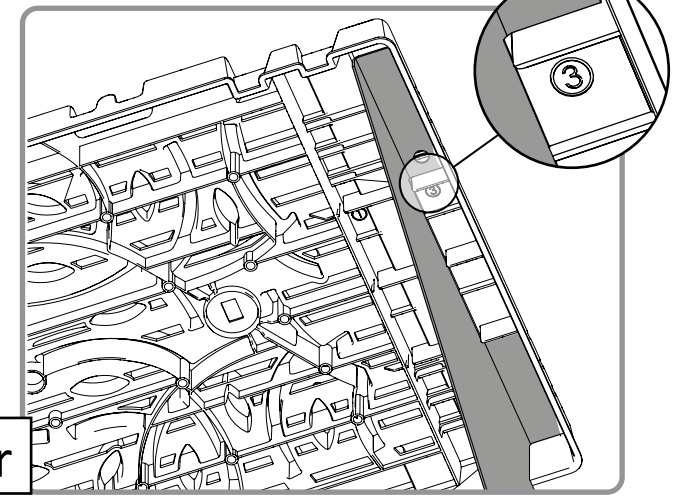

Or

Or

2



Multiple shelves can be joined in a row, in such a configuration, some parts will remain unused. Important – always install the shelves from left to right!

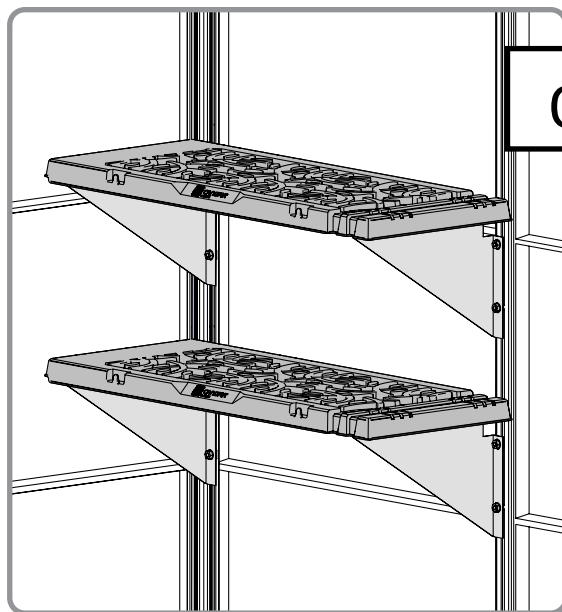

Or

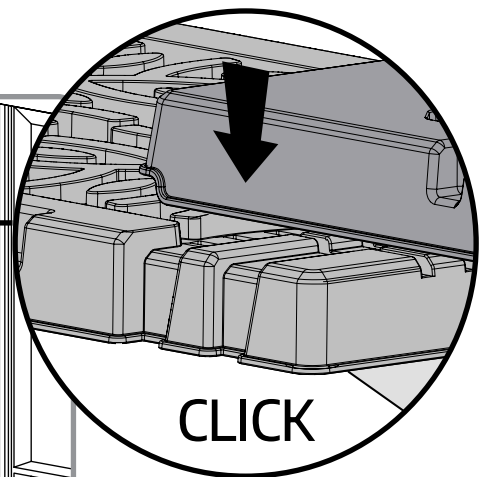
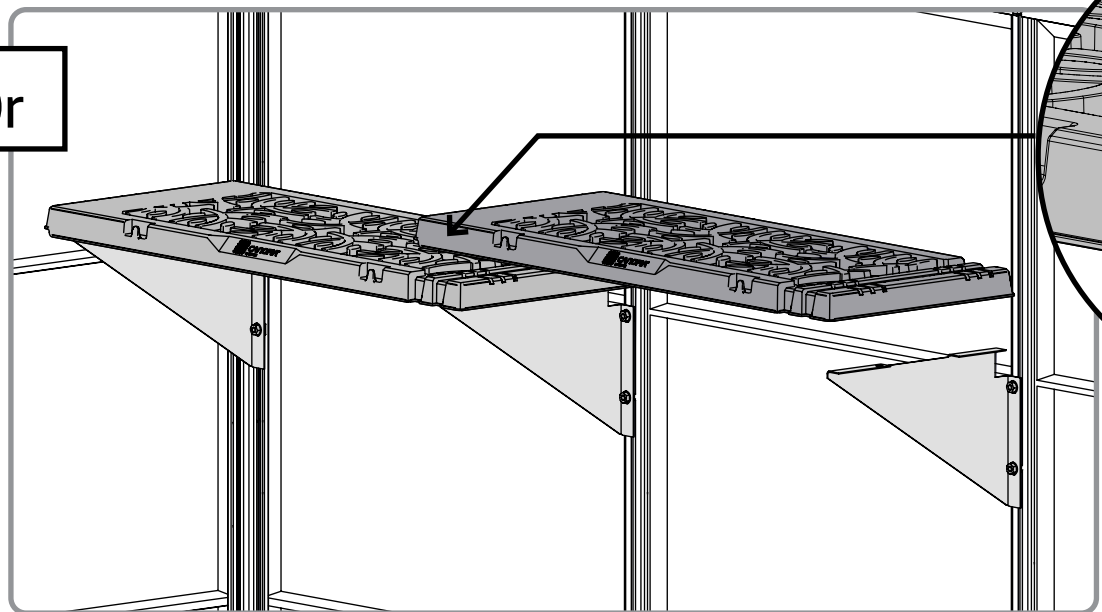

3



Canopia certified plant hangers (sold separately) can be attached in designated locations. MAX loading weight – shelf 20kg (44 lbs) / hanger 2kg (4.4 lbs) – Total Max load 20kg (44 lbs)

