

PROSONIC



BRUGSANVISNING **DAMPMOPPE**

11149118

INTRODUKTION

Mange tak fordi du har valgt et produkt fra Prosonic. Dermed har du erhvervet et kvalitetsprodukt som opfylder alle gældende krav til præstation og sikkerhedsstandarder i EU. For at sikre en korrekt behandling og en lang levetid anbefaler vi, at du overholder nedenstående anvisninger.

Du bedes læse vejledningen og især sikkerheds anvisningerne omhyggeligt igennem, inden du tager produktet i brug. Opbevar denne betjeningsvejledning, og overlad altid kun produktet til andre sammen med betjeningsvejledningen.

GENERELLE SIKKERHEDSFORANSTALTNINGER

- Forkert brug af produktet kan medføre personskade og beskadige produktet.
- Anvend kun produktet til det, det er beregnet til. Producenten er ikke ansvarlig for skader, der opstår som følge af forkert brug eller håndtering.
- Anbring altid produktet på et tørt, plant og stabilt underlag på god afstand af bordkant eller lignende.
- Produktet er udelukkende beregnet til husholdningsbrug. Produktet må ikke anvendes til erhvervsbrug.
- Produktet må kun sluttes til 220-240V~, 50/60Hz.
- Produktets motordel/elektronik, ledning og stikket må ikke nedsænkes i vand, og der må ikke trænge vand i motordel/elektronik.
- Rør aldrig ved produktet, ledningen eller stikkontakten med våde eller fugtige hænder.
- Udsæt ikke produktet for direkte sollys, høje temperaturer, fugt, støv eller ætsende stoffer.
- Forlad aldrig produktet, når det er tændt.
- Når produktet er i brug, bør det holdes under konstant opsyn.
- Når produktet bruges skal børn der opholder sig i nærheden af

den altid holdes under opsyn.

- Børn må ikke lege med produktet.
- Produktet kan indeholde skarpe dele og bør derfor opbevares utilgængeligt for børn.
- Brug kun tilbehør, der følger med produktet eller er anbefalet af producenten.
- Produktet må bruges af børn på 8 år eller derover og personer med reducerede fysiske, sensoriske eller mentale evner, eller som mangler erfaring og viden, hvis de er under opsyn eller har modtaget instruktion i sikker brug af produktet og forstår de involverede farer.
- Hold produktet og ledningen uden for rækkevidden af børn under 8 år.
- Rengøring og vedligeholdelse må ikke udføres af børn med mindre de er ældre end 8 år og under opsyn.

LEDNING OG STIK

- Lad ikke ledningen hænge ud over bordkanten.
- Hold ledningen og produktet væk fra varmekilder, varme genstande og åben ild.
- Tag stikket ud af stikkontakten før rengøring, og hvis produktet ikke er i brug. Undlad at trække i ledningen, når du tager stikket ud af stikkontakten, men tag fat om selve stikket.
- Sørg for, at ledningen er rullet helt ud.
- Kontrollér jævnligt, om ledningen eller stikket er beskadiget, og brug ikke produktet, hvis dette er tilfældet, eller hvis det har været tabt på gulvet, tabt i vand eller er blevet beskadiget på en anden måde.
- Hvis produktet, ledningen eller stikket er beskadiget, skal produktet efterses og om nødvendigt repareres af en autoriseret reparatør. Forsøg aldrig at reparere produktet selv. Kontakt købsstedet, hvis der er tale om en reparation, der falder ind under reklamationsretten. Hvis der foretages uautoriserede indgreb i produktet, bortfalder reklamationsretten.

REKLAMATIONSRETEN GÆLDER IKKE:

- Hvis ovennævnte ikke iagttages.
- Hvis der har været foretaget uautoriserede indgreb i produktet.
- Hvis produktet har været misligholdt, udsat for en voldsom behandling eller lidt anden form for overlast.

BORTSKAFFELSE AF PRODUKTET

Brugte produkter må ikke smides i husholdningsaffaldet. Iht. lovforskrifterne skal det udtjente produkt bortskaffes på ordentlig vis. Derved genanvendes de brugbare materialer, og miljøet skånes. Nærmere informationer fås hos den ansvarlige kommunale myndighed eller det lokale bortskaffelsesfirma. Produktet er forsynet med følgende logo:



VIGTIGE SIKKERHEDSINSTRUKTIONER

Følg altid grundlæggende sikkerhedsforholdsregler, når du bruger din dampmoppe, herunder:

- Lad ikke dampmoppen stå uden opsyn, når den er tilsluttet.
- Træk altid stikket til apparatet ud af stikkontakten, når det ikke er i brug samt før rengøring.
- Brug ikke dampmoppen, hvis ledningen eller stikket er beskadiget.
- Nedsæt risikoen for elektrisk stød ved aldrig at nedsænke apparatet i vand eller andre væsker.
- Kobl altid dampmoppen fra lysnettet og lad den køle af, inden du fylder vandtanken.
- Undgå at overbelaste kredsløbet ved aldrig at bruge en stikkontakt (kredsløb), der anvendes af et andet apparat end dampmoppen.
- Undgå skoldningsfare ved altid at tage stikket ud af stikkontakten og lade dampmoppen køle af, inden du fjerner eller udskifter moppehoveder, tilbehør eller smudsopsamlende moppepuder.
- Læg aldrig dampmoppen ned på siden, mens den er i brug, eller mens dampdyserne vender direkte mod mennesker, kæledyr eller potteplanter.
- Må ikke bruges udendørs.
- Hold udenfor børns rækkevidde. Vær yderst opmærksom, hvis enheden anvendes nær børn, kæledyr eller potteplanter.
- Brug kun det af producenten anbefalede tilbehør.
- Lad ikke hænder eller fødder komme i kontakt med moppens dampdyser. Dampen fra moppen er meget varm og kan forårsage skoldning. Vær forsigtig under brugen.
- Må kun anvendes på et plant, vandret underlag. Må ikke anvendes på vægge, bordplader eller vinduer.
- Må ikke anvendes på læder, voksbehandlede møbler, syntetiske stoffer, fløjel eller andre sarte, dampfølsomme materialer.
- Tilsæt ikke rengøringsmidler, duftstoffer, olier eller andre kemikalier til vandet, da dette kan beskadige dampmoppen eller gøre den usikker at bruge. I områder med hårdt vand anbefaler vi brug af destilleret vand.
- Placér aldrig de smudsopsamlende moppepuder over samme sted i længere tid ad gangen under brug eller opbevaring, da dette kan beskadige overfladen.
- Brug aldrig dampmoppen, uden at de smudsopsamlende moppepuder er monteret på den.
- Forlæng din dampmoppes levetid ved altid at benytte destilleret vand. Tilsæt ikke kemikalier eller rengøringsmidler (herunder eddike), da dette kan beskadige dampmoppen og udgøre en sikkerhedsrisiko for dig og din familie.

DELE

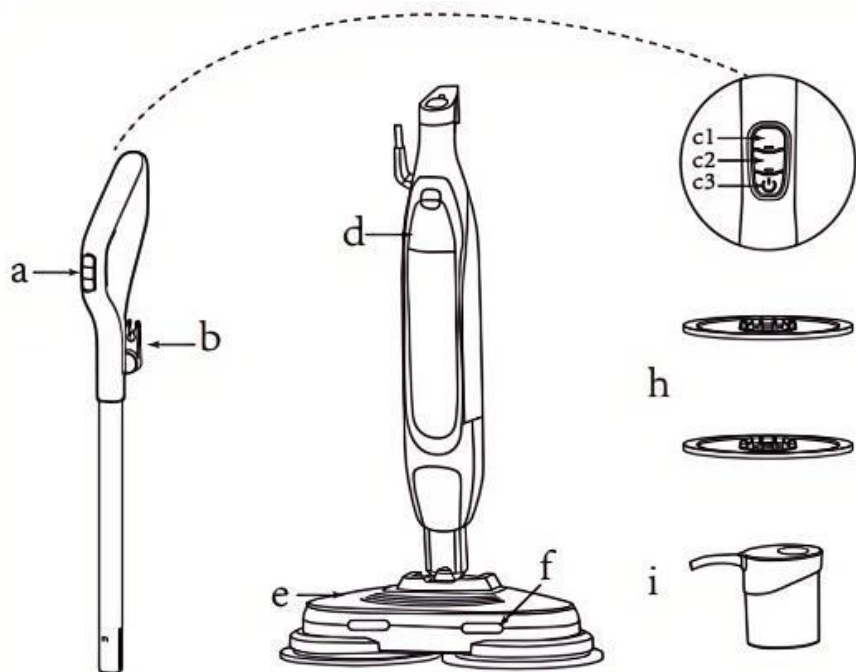

- a. Håndtag til dampmoppe med kontrolknap
- b. Hurtigudløser til ledningsholder
- c1. Kontakt til gulvskruppe
- c2. Dampkontakt
- C3 Tænd/sluk-knap
- d. Låg til vandbeholder
- e. Moppehoved
- f. Lys
- h. Bløde, smudsopsamlende moppepuder
- i. Påfyldningsbæger

KOM GODT I GANG

Når du samler din dampmoppe, vil du muligvis se en anelse vand i eller omkring vandtanken. Dette er normalt, da vores dampmopper alle testes, inden de forlader fabrikken. Det sker for at sikre, at du modtager et produkt af højeste kvalitet.

SAMLING – DAMPMOPPE

1. Før moppehåndtaget ned i dampmoppen, til du hører et "klik". [se Fig. 1].
2. Sådan monteres moppetilbehøret: Match plastringene på moppepuderne med de runde huller i de roterende skiver i bunden af moppehovedet, og før forsigtigt

moppehovedet ned over puderne, idet du trykker, indtil de sidder sikkert fast. [Se Fig. 2].

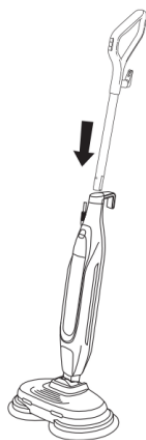

(fig.1)

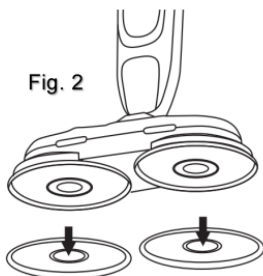

Fig. 2

3. Kobl altid dampmoppen fra lysnettet, inden du fylder vandtanken. Træk låget på vandtanken nedad for at åbne det. [Se Fig. 3].
4. Fyld vandtanken ved hjælp af målebægeret. [Se Fig. 4]



Fig. 3

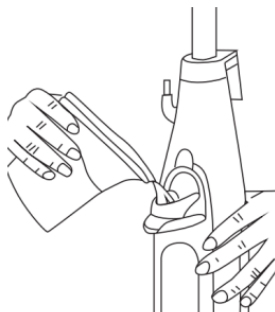

Fig. 4

BEMÆRK:

- Overskrid ikke MAX-niveauet. Når du er færdig, skal du lukke tankens låg helt tæt.
- Hæld kun rent vand i vandbeholderen. Vi anbefaler brug af destilleret vand. Kemikalier og rengøringsmidler (herunder eddike) kan beskadige dampmoppen og udgøre en sikkerhedsrisiko for dig og din familie.

SÅDAN BRUGES APPARATET

Fej eller støvsug gulvet, før du bruger dampmoppen. Det giver det bedste resultat.

1. Kontrollér, at begge moppepuder er korrekt monteret inden brugen.

2. Udløs hurtigudløseren til ledningsholder for at rulle ledningen helt ud. (Se Fig. 5).

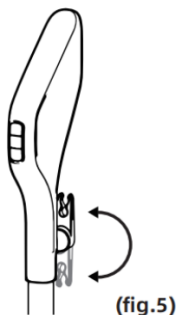

3. Slut moppen til en stikkontakt. Den hvide kontrollampe på moppens hoved vil lyse, hvilket betyder, at enheden står på standby.

4. Betjeningsknapper:

 Kontakt til gulvskruppe

 Dampkontakt

 Tænd/sluk-knap

- Tryk på tænd/sluk-knappen for at starte foropvarmningen; kontrollampen lyser hvidt.
- Tryk på dampkontakten for at tænde eller slukke for dampen.
- Justér moppehovedets hastighed ved hjælp af kontakten til gulvskruppe (høj eller lav).

Bemærk: Enheden starter som standard med damp slået til og på lav hastighed. Før langsomt moppen over det område, der skal rengøres.

5. Advarsel om tom vandtank:

- Kontrollampen på tænd/sluk-knappen blinker rødt, og enheden holder op med at afgive damp.
- Vigtigt: Kobl enheden fra stikkontakten, før du fylder vand i vandbeholderen.

6. Efter brugen:

- Efterlad aldrig dampmoppen med våde, smudsopsamlende moppepuder på noget gulv.
- Vask moppepuderne efter brugen.

RENGØRING OG PLEJE

1. Tag stikket ud af stikkontakten, og placér dampmoppen i opret position.
2. Lad enheden køle helt af [Fig. 6]. Vent 2–3 minutter, før du fjerner de smudsopsamlende moppepuder.
3. Når de smudsopsamlende moppepuder er kølet af, skal du fjerne dem ved at trække dem af skiverne [Fig. 7].

4. Når enheden er kølet af, og al damp er blevet afgivet, skal du tømme vandtanken inden opbevaring.
5. Åbn tankens låg, og hæld vandet ud i en håndvask eller et badekar, eller brug det resterende vand.
6. Når alt vand er tappet af, skal du lukke låget.

VIGTIGT:

- Brug aldrig blegemiddel, vaskepulver eller skyllemiddel. Disse kan beskadige de bløde moppepuder eller efterlade en belægning, der nedsætter rengørings- eller sugeevnen.
- Moppepuder skal lufttørre eller tørres i tørretumbler ved lav indstilling, da dette forlænger levetiden for mikrofiberstoffet [Fig. 8].
- Løse fibre er en normal forekomst, efterhånden som mikrofiber slides. Træk ikke i dem, da dette vil ødelægge stoffets struktur. Fjern omhyggeligt løse fibre med en saks [Fig. 9].



Fig. 6

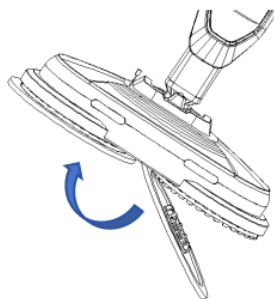

Fig. 7

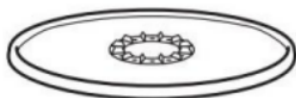

Fig. 8



Fig. 9

UDSKIFTNING AF DE SMUDSOPSAMLLENDE MOPPEPUDER

For optimalt rengøringsresultat anbefaler vi, at du udskifter moppepuderne hver 3–4 måned ved normal brug. Som ved alle stoftyper kan smudspartikler, fedt, friktion og gentagen vask medføre, at fibrene går i stykker. Du vil i så fald opleve, at det kræver større kraft at skubbe eller trække moppen.

OPBEVARING

1. Lås dampmoppen i opret position ved at hæve håndtaget, indtil stangen står opret, vinkelret med underlaget.
2. Placér moppen låst i opret position på et tørt, beskyttet sted (fx i et skab eller i hjørnet af et værelse) indtil næste brug.

TEKNISKE DATA

Artikelnr. 11149118
220-240V~, 50/60Hz
1500 Watt

PRODUCENT

Epiq ApS
Krøyer Kielbergs Vej 3, 3. th
8660 Skanderborg, Danmark
www.epiq.dk

Vi tager forbehold for trykfejl.

INTRODUCTION

Thank you for choosing a product from Prosonic. You have acquired a quality product which meets all applicable performance and safety standards in the EU. In order to ensure proper treatment and a long product life, we recommend that you comply with the instructions below.

Please read the manual and especially the safety instructions carefully before using the product. Keep this manual and provide it for referral along with the product when others are using it.

GENERAL SAFETY INSTRUCTIONS

- Improper use of the product can cause personal injury and damage.
- Only use the product for what it is intended. The manufacturer is not liable for damages arising from improper use or handling.
- Always place the product on a dry, flat and stable surface well away from table edge or similar.
- The product is intended for household use only. The product is not for professional use.
- The product may only be connected to 220-240V~, 50/60Hz.
- The product engine/electronics, cord or plug cannot be submerged in water, and no water may get in contact with the engine/electronics.
- Never touch the product, cord or plug with wet or damp hands.
- Do not expose the product to direct sunlight, high temperatures, humidity, dust or corrosive substances.
- Never leave the product when it is turned on.
- When the product is in use, it should be kept under constant supervision. Children should always be supervised when using the product to ensure that they do not play with the product. The product is not a toy.
- The product may have sharp parts and must, therefore, be kept

out of reach of children.

- Only use the accessories that come with the product or that are recommended by the manufacturer.
- This product can be used by children aged from 8 years and above and persons with reduced physical, sensory, or mental capabilities or lack of experience and knowledge if they have been given supervision or instruction concerning use of the product in a safe way and understand the hazards involved.
- Keep the product and its cord out of reach of children less than 8 years of age.
- Cleaning and user maintenance shall not be made by children without supervision.

CORD AND PLUG

- Do not let the cord hang over the edge.
- Keep the cord and the product away from heat sources, hot objects and open flames.
- Unplug the power cord before cleaning and if the product is not in use. Do not pull the cord when removing the plug from the socket, rather grasp the plug itself.
- Make sure that the cord is fully extended.
- Check regularly that the cord and the plug are not damaged and do not use the product if this is the case, or if it has been dropped on the floor, dropped in water or damaged in another way.
- If the product or plug is damaged, the product must be inspected and, if necessary, repaired by an authorised repairer. Never try to repair the product yourself. Please, contact the store to see if there is a repair that falls under warranty. Tampering of the product will void the warranty.

RULES OF COMPLAINTS THE WARRANTY DOES NOT APPLY:

- If the above is not observed.
- If there has been unauthorised intervention of the product.
- If the product has been mishandled, subjected to rough

treatment or some other form of damage.

PRODUCT DISPOSAL

Used product should not be disposed as household waste. According to legislation, the product should be disposed of properly so that the materials can be recycled in an environmentally friendly manner. Further information is available from the responsible local authority or local disposal company. The product is equipped with the following logo:



IMPORTANT SAFETY INSTRUCTIONS

When using your steam mop, basic safety precautions should always be followed, including the following:

- Do not leave the steam mop unattended while plugged in.
- Always unplug the power cord from the electrical outlet when not in use and before servicing.
- Do not use the steam mop with a damaged cord or plug.
- To reduce the risk of electric shock, do not immerse the steam mop in water or any other liquids.
- Always unplug and allow the steam mop to cool before filling the water tank.
- To avoid circuit overload, do not operate another appliance on the same socket [circuit] as the steam mop.
- To prevent scalding injuries, always unplug and allow the steam mop to cool before removing or changing mop heads, accessories, or Dirt Grip pads.
- Never turn the steam mop over on its side while in use or direct steam toward people, pets, or plants.
- Do not use outdoors.
- Keep out of reach of children. Close supervision is required when used near children, pets, or plants.
- Use only manufacturer-recommended accessories.
- Do not put hands or feet under the steam mop. The steam emitted is very hot and may cause scalding. Exercise caution during use.
- Use only on flat, horizontal surfaces. Do not use on walls, counters, or windows.
- Do not use on leather, wax-polished furniture, synthetic fabrics, velvet, or other delicate, steam-sensitive materials.
- Do not add cleaning solutions, scented perfumes, oils, or other chemicals to the water, as this may damage the steam mop or make it unsafe. In hard-water areas, we recommend using distilled water.
- Never leave Dirt Grip pads in one spot for an extended period while using or storing, as this may damage surfaces.
- Never operate the steam mop without the Dirt Grip pads attached.
- To prolong the life of your steam mop, use distilled water only. Do not add chemicals or cleaning solutions (including vinegar), as this may damage the mop and could be unsafe for your family.

PARTS

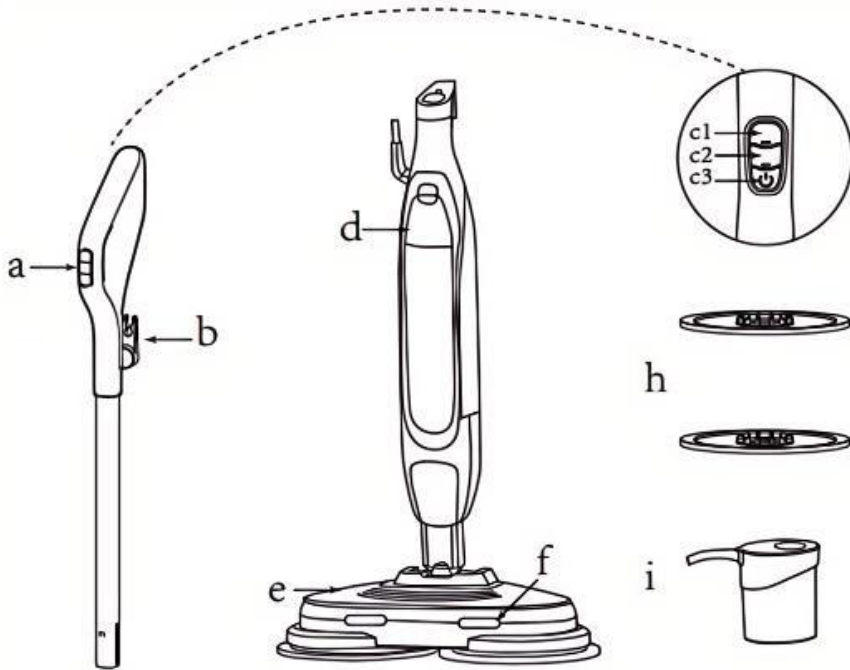

- a. Steam Mop Handle with Control Button
- b. Quick-Release Cord Holder
- c1. Floor Brush Switch
- c2. Steam Switch
- c3. Power Switch
- d. Water Tank Lid
- e. Mop Head
- f. Light
- h. Dirt Grip Soft Scrub Pads
- i. Filling Flask

GETTING STARTED

When assembling your steam mop, you may notice a small amount of water in or around the water tank. This is normal, as all our steam mops are tested before they leave the factory to ensure you receive a high-quality product.

ASSEMBLY – STEAM MOP

1. Insert the mop handle into the steam mop body until you hear a “click”. (See Fig. 1)
2. To assemble the mop accessories: align the plastic rings of the mop pads with the round gaps on the rotation discs at the bottom of the mop head, then gently lower the

mop head onto the pads, pressing until they are securely attached. [See Fig. 2]

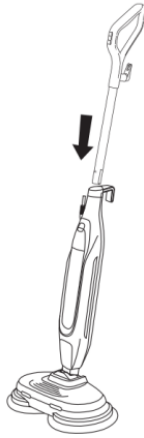

(fig.1)

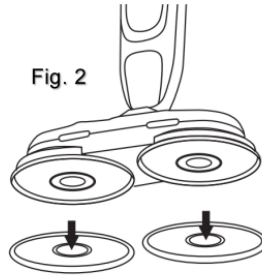

Fig. 2

3. Always unplug the steam mop before refilling the water tank. To open the water tank, pull the lid downward. [See Fig. 3]
4. Using the measuring cup, fill water into the tank. [See Fig. 4]



Fig. 3

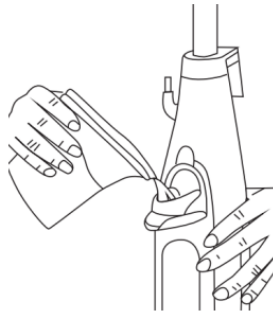

Fig. 4

NOTE:

- Do not exceed the Max line. When finished, close the tank lid firmly.
- Add only water to the tank. We recommend using distilled water. Chemicals or cleaning solutions (including vinegar) may damage the steam mop and could be unsafe for you and your family.

HOW TO USE

Sweep or vacuum your floors before using the steam mop for the best results.

1. Ensure both mop pads are properly installed before use.

2. Release the quick-release cord holder to fully unwrap the power cord. [See Fig. 5]

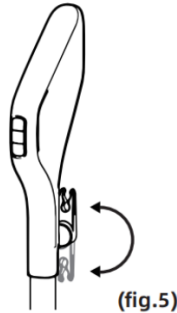

3. Plug the mop into an electrical outlet. The white indicator light on the mop head will light up, indicating the appliance is in standby mode.

4. Control Switches:

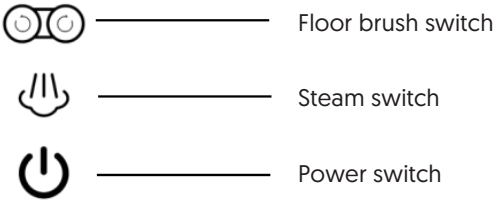

- Press the Power Switch to start the preheating function; the indicator light will turn white.
- Press the Steam Switch to turn the steam on or off.
- Adjust the speed of the floor head using the Floor Brush Switch [high or low].

Note: The unit starts with steam on and works at low speed by default. Move the mop slowly over the surface to be cleaned.

5. Water Tank Empty Warning:

- The indicator light on the On/Off button will flash red, and the unit will stop producing steam.
- Important: Always unplug the unit before refilling the water tank.

6. After Use:

- Never leave the steam mop with wet Dirt Grip mop pads on any floor.
- Wash the mop pads after use.

CLEANING AND CARE

1. Unplug the cord from the outlet and place the steam mop in the upright position.
2. Allow the unit to cool completely [Fig. 6]. Wait 2–3 minutes before removing the Dirt Grip pads.
3. Once the mop pads have cooled, remove them by pulling them off the discs [Fig. 7].
4. After the unit has cooled and all steam has been released, empty the water tank

before storing.

5. Open the tank lid and pour out the water into a sink or bathtub or use up the remaining water.
6. After all water has drained, close the lid.

IMPORTANT:

- Never use bleach, powdered detergent, or fabric softeners. These may damage the soft mop pads or leave a coating that reduces cleaning performance and absorbency.
- Mop pads should be line-dried or tumble-dried on a low setting to extend the life of the microfiber fabric (Fig. 8).
- Loose fibers are normal as the microfiber wears. Do not pull on them, as this may damage the weave. Trim loose fibers carefully with scissors (Fig. 9).



Fig. 6

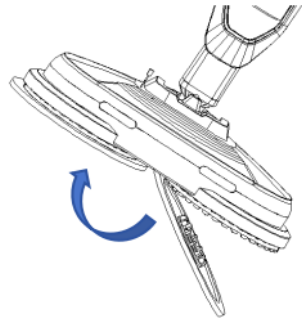

Fig. 7

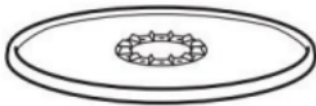

Fig. 8



Fig. 9

REPLACEMENT DIRT MOP PADS

For optimal cleaning results, we recommend replacing the mop pads every 3–4 months under normal use. Like any fabric, dirt particles, grease, friction, and repeated washing can cause the fibers to break down. You may notice that more effort is required to push or pull the mop as a result.

STORAGE

1. Lock the steam mop in an upright position by raising the handle until the pole is standing straight, perpendicular to the ground.
2. With the mop locked upright, store it in a dry, protected area (e.g., a closet or a corner of a room) until the next use.

TECHNICAL DATA

Article No. 11149118
220-240V~, 50/60Hz
1500 Watt

PRODUCER

Epiq ApS
Krøyer Kielbergs Vej 3, 3. th
8660 Skanderborg, Denmark
www.epiq.dk

We cannot be held responsible for any printing errors.