

Brugsanvisning

Symaskine

Produktkode (Product Code): 885-X01/X11/X21

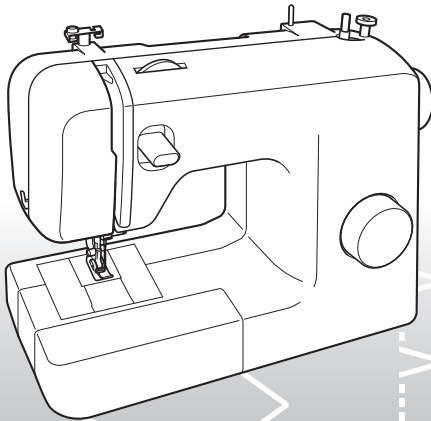

Besøg os på <http://solutions.brother.com>, hvor du kan få produkt-support og svar på ofte stillede spørgsmål (FAQ).

VIGTIGE SIKKERHEDSOPLYSNINGER

Læs disse sikkerhedsoplysninger, før symaskinen tages i brug.

FARE - Sådan undgår du at få stød:

1 Træk altid symaskinens stik ud af stikkontakten straks efter brug, når du rengør den, foretager brugerjusteringer, der er nævnt i denne brugsanvisning, eller hvis du forlader symaskinen.

ADVARSEL - Sådan undgår du forbrænding, brand, stød eller personskade.

2 Træk altid symaskinens stik ud af stikkontakten, når du foretager justeringer, der er nævnt i brugsanvisningen:

- For at trække symaskinens stik ud af stikkontakten, skal du slukke for symaskinen ved at trykke hovedkontakten om på mærket "O" og derefter tage fat i stikket og trække det ud af stikkontakten. **Undlad** at trække i ledningen.
- Sæt stikket direkte i stikkontakten. Brug ikke forlængerledning.
- **Træk** altid stikket ud af stikkontakten i tilfælde af strømsvigt.

3 Symaskinen må **ikke** bruges, hvis en ledning eller et stik er beskadiget, hvis den ikke fungerer korrekt, hvis den er blevet tabt eller beskadiget, eller der er spildt vand på maskinen. Indlever symaskinen til nærmeste autoriserede forhandler/servicecenter, så de kan undersøge den, reparere den eller justere de elektriske eller mekaniske dele.

- Hvis du opdager noget usædvanligt, når symaskinen ikke er i brug, eller når den bruges, som fx en lugt, varme, misfarvning eller deformering skal du straks stoppe med at bruge

symaskinen og trække stikket ud af stikkontakten.

- Når symaskinen transporteres, skal du sørge for at bære den i håndtaget. Hvis symaskinen løftes ved hjælp af en anden del, kan det beskadige symaskinen eller medføre, at den tabes, hvilket kan medføre personskade.
- Når du løfter symaskinen, skal du passe på ikke at gøre pludselige eller uforsigtige bevægelser, da du kan gøre skade på din ryg eller knæ.

4 Sørg **altid** for, at dit arbejdsområde er ryddeligt:

- Brug aldrig symaskinen, hvis ventilationshullerne er blokerede. Hold ventilationshullerne og fodpedalen fri for trævler, støv og stofrester.
- **Der må ikke** anbringes ting på fodpedalen.
- **Brug ikke** forlængerledninger. Sæt stikket direkte i stikkontakten.
- **Pas på ikke** at tabe eller stoppe **noget** ned i **noget** åbning.
- **Brug ikke** symaskinen på steder, hvor der anvendes aerosolprodukter (spray), eller hvor der anvendes ilt.
- **Brug ikke** maskinen i nærheden af varmekilder som fx et komfur eller strygejern, da maskinen, ledningen eller tøjet, der sys, kan antændes og medføre ildebrand eller elektrisk stød.
- Symaskinen **må ikke** anbringes på en ujævn overflade som fx et vakkelvort eller skråt bord, da symaskinen kan falde ned og medføre personskade.

5 Vær specielt forsigtig, når du syr:

- Vær **altid** særligt opmærksom på nålen. Brug aldrig bøjedede eller beskadigede nåle.

- Hold fingrene væk fra **alle** bevægelige dele. Vær specielt forsigtig omkring symaskinenålen.
- Sluk maskinen ved at dreje hovedkontakten til mærket "O", når der foretages justeringer i nåleområdet.
- **Brug ikke** en beskadiget eller forkert Stingplade, da det kan få nålen til at knække.
- **Undlad at** skubbe eller trække i stoffet, når du syr, og følg anvisningen omhyggeligt, når du bruger frihåndssting, så du ikke bøjer nålen og får den til at knække.

6 Denne symaskine er **ikke** et legetøj:

- Vær særligt opmærksom, når symaskinen bruges af eller i nærheden af børn.
- Plastposen, som maskinen blev leveret i, bør opbevares uden for børns rækkevidde eller bortskaffes. Børn må aldrig lege med posen på grund af faren for kvælning.
- **Brug ikke** symaskinen udendørs.

7 Sådan opnås en længere brugstid:

- Undgå at opbevare symaskinen i direkte sollys og på steder med høj fugtighed. Maskinen må ikke bruges eller anbringes tæt op ad et varmeapparat, strygejern, halogenlamper eller andre varme genstande.
- Brug kun neutral sæbe eller rengøringsmidler til rengøring af opbevaringskassen. Brug aldrig benzol, fortynder eller skurepulver til rengøring, da dette kan beskadige kassen og symaskinen.
- Læs altid brugsanvisningen, før du udskifter eller installerer monteringer, trykfoden, nålen eller andre dele, så du monterer dem korrekt.

8 For reparation eller justering:

- Hvis lysenheden (lysdioden) er beskadiget, skal den udskiftes af en autoriseret forhandler.
- I tilfælde af funktionssvigt eller hvis der er behov for justering, skal du først

følge fejlfindingskemaet bagest i denne brugsanvisning for selv at kontrollere og justere maskinen. Hvis problemet ikke kan løses, bedes du kontakte nærmeste autoriserede Brother-forhandler.

Brug kun symaskinen som beskrevet i denne brugsanvisning.

Brug det tilbehør, der anbefales af fabrikanten, og som er beskrevet i denne brugsanvisning.

Indholdet i denne brugsanvisning og produktspecifikationerne kan ændres uden varsel.

Yderligere produktoplysninger findes på vores hjemmeside på www.brother.com

GEM DENNE BRUGSANVISNING

Symaskinen er kun beregnet til brug i hjemmet.

Denne maskine er ikke beregnet til brug af personer (herunder børn) med nedsatte fysiske, sansemæssige eller mentale evner eller med mangel på erfaring og viden, medmindre en person, der er ansvarlig for deres sikkerhed, har ført tilsyn med eller instrueret dem i brugen af maskinen.

Børn skal holdes under opsyn for at sikre, at de ikke leger med symaskinen.

BARE FOR BRUGERE I STORBRITANNIA, IRLAND, PÅ MALTA OG KYPROS

VIGTIGT

- Ved udskiftning af sikringen skal der bruges en stiksikring, der er godkendt af ASTA jf. BS 1362,

hvilket vil sige, at den har -mærket.

Mærkekapacitet som angivet på stikket.

- Monter altid sikringsafdækningen igen. Brug aldrig stik uden sikringsafdækning.
- Hvis den tilgængelige stikkontakt ikke passer sammen med det stik, som leveres med symaskinen, skal du kontakte en autoriseret forhandler for at få den korrekte ledning.

INDHOLDSFORTEGNELSE

VIGTIGE SIKKERHEDSOPLYSNINGER	1	3. INDBYGGEDE SØMME	26
1. LÆR DIN SYMASKINE AT KENDE	4	Syning med lige sting	26
TILBEHØR	4	Zigzag-sting	26
Ekstratilbehør	4	Syning med blindsting	27
DE VIGTIGSTE DELE	5	Syning med muslingekant	28
Fladbord	5	Syning med elastiske søm	28
SÅDAN BRUGER DU DIN SYMASKINE	6	Dobbeltsøm	29
Isætning af stik	6	Dekorationssting	29
Hovedkontakt og kontakt til sylampe	7	4. SYNING AF KNAPHULLER OG ISYNING AF KNAPPER	30
Fodpedal	7	Sådan syr du et knaphul	30
Kontrol af nålen	7	Justering af knaphuller	31
Udskiftning af nålen	7	Isyning af knapper	32
Udskiftning af trykfoden	8	5. SÅDAN BRUGER DU TILBEHØR OG FUNKTIONER	33
BETJENINGSKNAPPERNE	9	Isætning af lynlås	33
Knap til valg af sømme	9	Rynkning	34
Sømme og stingtypernes betegnelser	9	Stopning	34
Knap til baglæns syning	10	Applikationer	35
TRÅDNING AF MASKINEN	11	EKSTRATILBEHØR	36
Spolning af spolen	11	Sådan bruger du foden til blindsting	36
Trådning af undertråd	13	6. APPENDIKS	37
Trådning af undertråd (modeller udstyret med en lynspole)	14	VEDLIGEHODELSE	37
Trådning af overtråd	15	Begrænsninger af oliering	37
Sådan bruges nåletråderen (modeller med nåletråder)	17	Forholdsregler ved opbevaring af maskinen	37
Optrækning af undertråden	18	Rengøring	37
STOF-, TRÅD- OG NÅLEKOMBINATIONER	20	FEJLFINDING	39
2. GRUNDLÆGGENDE SYNING	21	STIKORDSREGISTER	42
Læs, før du begynder at sy	21		
Sådan startes syningen	21		
Prøvesyning	22		
Sådan skifter du syretning	22		
Sådan syr du i tykke stoffer	22		
Sådan syr du i tynde stoffer	23		
Sådan syr du i strækstoffer	23		
Sådan syr du runde stykker	23		
Sådan syr du med tvillingnål (ekstraudstyr)	23		
Trådspænding	25		

1 LÆR DIN SYMASKINE AT KENDE

TILBEHØR

Dette tilbehør er udviklet som en hjælp til let udførelse af de fleste syopgaver.

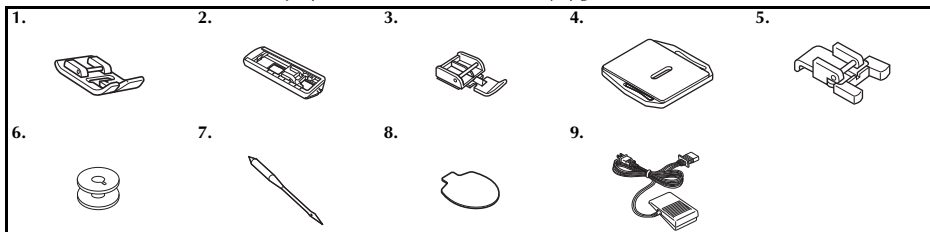

Nr.	Reservedelbetegnelse	Reservedelkode	
		Nord- og Sydamerika	Andre lande
1	Zigzag-fod "J" (på maskinen)	XC4901-021	
2	Knaphulsfod "A"	X59369-321	
3	Lynlåsfod "I"	XE9369-001	
4	Stoppeplade	XC6063-021	
5	Fod til isyning af knap "M"	XE2137-001	

Nr.	Reservedelbetegnelse	Reservedelkode	
		Nord- og Sydamerika	Andre lande
6	Spole (en sidder i symaskinen)	SA156	SFB: XA5539-151
7	Nålesæt (90/14 nål)	3-styk sæt: XE5328-001 2-styk sæt: XE7064-001	
8	Oval skruetrækker	XE5241-001	
9	Fodpedal	Se side 5	



Bemærk

- Det medfølgende tilbehør varierer afhængigt af symaskinemodellen.

Ekstratilbehør

Følgende kan fås som ekstratilbehør, der købes separat. Alt efter hvilken model, du har købt, kan følgende tilbehør følge med symaskinen.

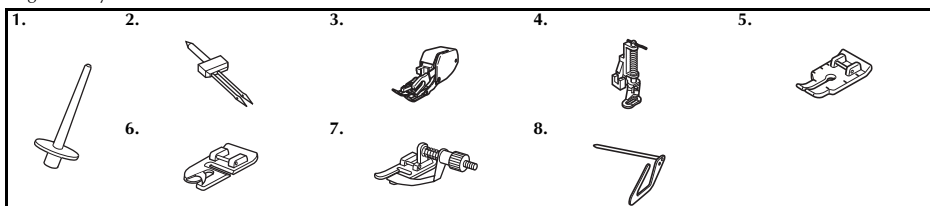

Nr.	Reservedelbetegnelse	Reservedelkode	
		Nord- og Sydamerika	Andre lande
1	Ekstra spolepind	XE2241-001	
2	Tvillingnål (2,0/75 nål)	X57521-021	
3	Overtransportør	SA107	F034N: XC2165-002
4	FrihåndsqUILTEFOD	SA129	F005N: XC1948-002

Nr.	Reservedelbetegnelse	Reservedelkode	
		Nord- og Sydamerika	Andre lande
5	1/4 inch. Quiltefod	SA125	F001N: XC1944-052
6	Smal rulløsomsfod	SA127	F003N: XC1945-002
7	Blindstingsfod	SA134	F018N: XC1976-052
8	Linial	SA132	F016N: XC2215-002

DE VIGTIGSTE DELE

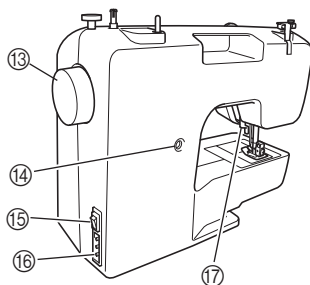
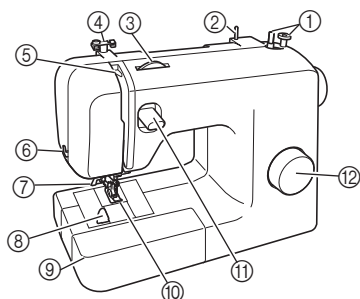

- ① **Spoleapparat (Side 11)**
Denne spoler tråden på den spole, der bruges til undertråd.
- ② **Spolepind (Side 11, 15)**
Denne holder trådspolen.
- ③ **Knap til justering af overtrådens spænding (Side 25)**
Denne styrer overtrådens spænding.
- ④ **Trådstyr (Side 11, 15)**
Dette bruges, når tråden spoles op på spolen, og derefter når maskinen trædes.
- ⑤ **Trådotsamler (Side 16)**
- ⑥ **Trådskeerer (Side 22)**
Før tråden igennem trådskeereren for at klippe dem.
- ⑦ **Nåletråder (Side 17)**
(Denne funktion findes kun på visse modeller.)
- ⑧ **Lynspole (Side 14, 19)**
(Denne funktion findes kun på visse modeller.)
- ⑨ **Fladbord med rum til tilbehør (Side 5)**
- ⑩ **Trykfod (Side 8)**
- ⑪ **Knap til baglæns syning (Side 10)**
Tryk på denne knap for at sy i modsat retning.
- ⑫ **Knap til valg af sømme (Side 9)**
Drej knappen i begge retninger for at vælge de ønskede sting.
- ⑬ **Håndhjul**
Bruges til manuelt at hæve og sænke nålen.
- ⑭ **Finjusteringskrue til knaphul (Side 31)**
- ⑮ **Hovedkontakt og kontakt til sylampe (Side 7)**
Du kan tænde og slukke for symaskinen og sylampen på denne kontakt.
- ⑯ **Stik/stikkontakt til fodpedal (Side 6)**
Sæt stikket til fodpedalen i, og slut maskinen til strømkilden.
- ⑰ **Trykfodsarm (Side 15)**
Bruges til at hæve og sænke trykfoden.

⑯ **Fodpedal (Side 7)**

Du kan bruge denne pedal til styring af syhastigheden og til at starte og stoppe syningen.

Fodpedal: Model KD-1902 til område med 110/120V

Model KD-2902 til område med 220/240V

Fodpedalens reservedelskode er forskellig alt efter land eller område. Kontakt forhandleren eller nærmeste autoriserede servicecenter.

Fladbord

Tilbehøret kan opbevares i et rum i fladbordet.

1 Skub fladbordet mod venstre for at åbne det.

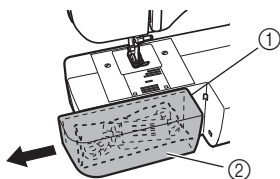

- ① Fladbord
- ② Opbevaringsrum

SÅDAN BRUGER DU DIN SYMASKINE

1

! ADVARSEL

- Brug kun en almindelig strømkilde. Brug af andre strømkilder kan forårsage brand, stød eller beskadigelse af symaskinen.
- Sørg for, at ledningens stik er sat ordentligt i stikkontakten og strømforsyningsstikket på symaskinen.
- Ledningens stik må ikke sættes i en stikkontakt af ringe stand.
- Sluk på hovedkontakten og tag stikket ud i følgende situationer:
 - Når du forlader symaskinen
 - Når du er færdig med at bruge symaskinen
 - Hvis der opstår strømsvigt
 - Hvis symaskinen ikke fungerer korrekt på grund af en dårlig eller brudt forbindelse
 - I tordenvej

! FORSIGTIG

- Brug kun den ledning, der følger med denne maskine.
- Brug ikke forlængerledninger eller stikdåser med flere stik. Dette kan forårsage brand eller stød.
- Rør ikke ved stikket med våde hænder. Dette kan forårsage stød.
- Sluk altid på hovedkontakten, før du tager stikket til symaskinen ud. Tag altid fat i stikket, når du tager det ud af stikkontakten. Hvis du trækker i ledningen, kan den blive beskadiget, og der er risiko for brand eller stød.
- Der må ikke skæres i ledningen, og den må ikke beskadiges, ændres, bøjes, trækkes i, drejes rundt eller bundtes med andre ledninger. Anbring ikke tunge ting på ledningen. Udsæt ikke ledningen for varmepåvirkning. Ovennævnte ting kan beskadige ledningen og forårsage brand eller stød. Hvis ledningen eller stikket bliver beskadiget, skal symaskinen sendes til reparation hos en autoriseret forhandler, før den må bruges igen.
- Tag stikket ud, hvis symaskinen ikke skal bruges i et længere tidsrum. Ellers kan der opstå brand.

Isætning af stik

- 1 Sæt fodpedalens stik i maskinen.
- 2 Sæt ledningens stik i en stikkontakt.

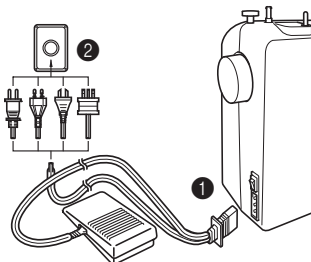

☀ Bemærk

- Hvis der forekommer strømsvigt, mens symaskinen er i brug, skal du slukke for den på hovedkontakten og trække stikket ud. Når symaskinen startes igen, skal du følge den nødvendige fremgangsmåde for korrekt brug af maskinen.

Hovedkontakt og kontakt til sylampe

Du kan tænde og slukke for symaskinen og sylampen på denne knap.

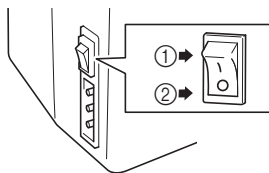

- ① Tænd (mod "1"-mærket)
- ② Sluk (mod "O"-mærket)

Fodpedal

Når du træder let på fodpedalen, kører maskinen ved lav hastighed. Når du træder hårdere, forøges maskinens hastighed. Når du fjerner foden fra fodpedalen, stopper maskinen.

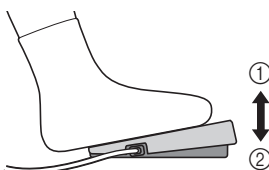

- ① Langsommere
- ② Hurtigere

Sørg for, at der ikke ligger noget på fodpedalen, når symaskinen ikke er i brug.

! FORSIGTIG

- Lad ikke stofstumper og støv hobe sig op på fodpedalen. Det kan forårsage brand eller elektrisk stød.

Kontrol af nålen

Nålen skal altid være lige og skarp for at opnå en jævn syning.



■ Korrekt kontrol af nålen

Læg nålen med den flade side nedad på et plant underlag. Kontrollér nålen fra toppen og fra siderne. Bortskaf bøjedede nåle på sikker vis.

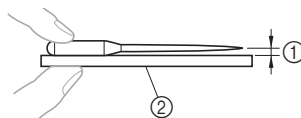

- ① Parallelt mellemrum
- ② Plan flade (spoledæksel, glas etc.)

Udskiftning af nålen

! FORSIGTIG

- Sluk altid for maskinen, før du skifter nålen ud. Du kan komme til skade, hvis du ved et uheld træder på fodpedalen, og symaskinen begynder at sy.
- Brug kun almindelige symaskinenåle til hjemmebrug. Andre nåle kan blive bøjedede eller knække, og du kan komme til skade.
- Sy aldrig med en bøjet nål. En bøjet nål kan nemt knække, og du kan komme til skade.

- 1 Sluk for symaskinen.
- 2 Hæv nålen ved at dreje håndhjulet mod dig (mod uret), så mærket på hjulet peger opad.
- 3 Sænk trykfodsarmen.

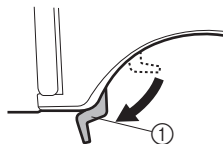

- ① Trykfodsarm

! FORSIGTIG

- Før nålen skiftes ud, placeres stof eller papir under trykfoden for at forhindre, at nålen falder ned i hullet i nålepladen.

- 4** Hold på nålen med venstre hånd, og brug en oval skruetrækker til at dreje nåleskruen mod uret, så nålen kan tages af.

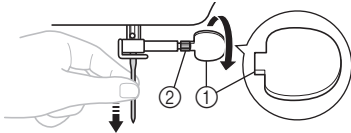

- ① Brug en oval skruetrækker
② Nåleskruer

- Brug ikke vold, når du løsner eller strammer nåleskruen, da der ellers er risiko for, at nogle af symaskinens dele bliver beskadiget.

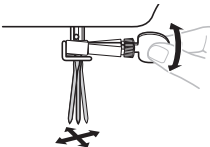

- 5** Vend nålen med den flade side væk fra dig selv, og tryk den op mod nålestopperen. Stram derefter nåleskruen med en oval skruetrækker.

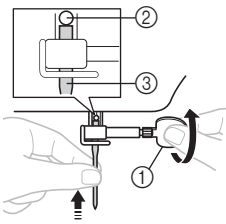

- ① Brug en oval skruetrækker
② Nålestopper
③ Nål

Tvillingnålen sættes i på samme måde.

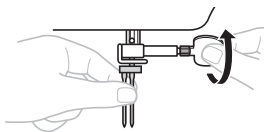

! FORSIGTIG

- 1**
- Skub nålen helt op, indtil den rører nålestopperen, og stram omhyggeligt nåleskruen med en oval skruetrækker, da nålen ellers kan knække, eller maskinen kan blive beskadiget.

Udskiftning af trykfoden

! FORSIGTIG

- Sluk altid for maskinen, før du skifter trykfoden ud. Hvis der er tændt for strømmen, og du træder på fodpedalen, starter maskinen, og du kan komme til skade.
- Brug altid den korrekte trykfod til det valgte sømme. Hvis du bruger en forkert trykfod, kan nålen ramme trykfoden og bøje eller knække, og du kan komme til skade.
- Brug kun en trykfod, der er beregnet til denne symaskine. Hvis du bruger en anden trykfod, kan det resultere i beskadigelse eller tilskadecomst.

Trykfoden skal udskiftes, afhængig af hvad og hvordan du vil sy.

- 1** Sluk for symaskinen. Hæv trykfodsarmen.
- 2** Hæv nålen ved at dreje håndhjulet mod dig (mod uret), så mærket på hjulet peger opad.
- 3** Tryk på den sorte knap bag på trykfodsholderen for at frigøre trykfoden.

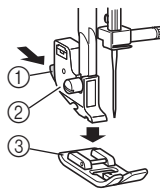

- ① Sort knap
② snap-on del
③ Trykfod

- 4** Sæt en anden trykfod på nålepladen, så tværpinden på trykfoden står ud for rillen i snap-on delen.

- 5** Sænk trykfoden, og fastgør trykfoden på snap-on delen. Hvis trykfoden står rigtigt, klikker tværpinden på plads.

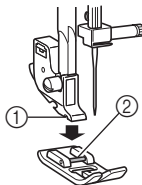

- ① Holder
② Bjælke

■ Monteringsretning for trykfoden

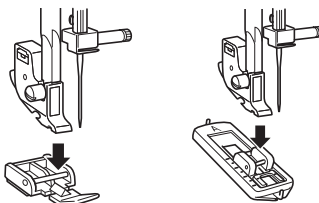

! FORSIGTIG

- Hvis trykfoden ikke monteres i den korrekte retning, kan nålen ramme trykfoden og blive bøjet eller knække, hvilket kan forårsage tilskadekomst.

BETJENINGSKNAPPERNE

Knap til valg af sømme

! FORSIGTIG

- Når du bruger knappen til valg af sømme, skal nålen hæves ved, at du drejer håndhjulet mod dig (mod uret), så mærket på hjulet peger opad. Hvis nålen er i laveste stilling, når du drejer på knappen til valg af sømme, kan nålen, trykfoden eller stoffet blive beskadiget.

Drej knappen til valg af sømme i den ene eller den anden retning for at vælge en stingtype.

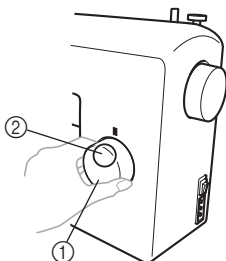







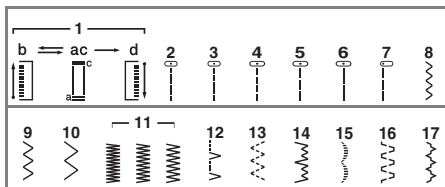



- ① Knap til valg af sømme
② Det valgte sømnummer





Sømme og stingtypernes betegnelser

■ 17 sting



Sømme	Standardlængde (mm (tomme))	Sidehenvi- sning
Stingbetegnelse	Standardbredde (mm (tomme))	
	0,5 (1/32)	30
4-TRINNS AUTOMATISK KNAPHUL	5 (3/16)	
	1,6 (1/16)	26, 34
LIGE STING (nålen i midterstilling)	—	

Sømme	Standardlængde (mm (tomme))	Sidehenvisning
Stingbetegnelse	Standardbredde (mm (tomme))	
	1,8 (1/16)	26,34
LIGE STING (nålen i midterstilling)	—	
	2 (1/16)	26, 34
LIGE STING (nålen i midterstilling)	—	
	2,5 (3/32)	26, 33, 34, 36
LIGE STING (nålen i midterstilling)	—	
	4 (3/16)	26, 34
LIGE STING (nålen i midterstilling)	—	
	2,5 (3/32)	26, 34
LIGE STING (nålen i venstre stilling)	—	
	0,7 (1/32)	26, 32, 35, 36
ZIGZAG-STING	1,5 (1/16)	
	1,5 (1/16)	26, 32, 35, 36
ZIGZAG-STING	3 (1/8)	
	2 (1/16)	26, 32, 35, 36
ZIGZAG-STING	5 (3/16)	
	0,5 (1/32)	26, 35
ZIGZAG-STING (SATIN)	5 (3/16)	
	2 (1/16)	28
SYNING MED MUSLINGEKANT	5 (3/16)	
	1 (1/16)	28
ELASTISK STING	5 (3/16)	

Sømme	Standardlængde (mm (tomme))	Sidehenvisning
Stingbetegnelse	Standardbredde (mm (tomme))	
	1 (1/16)	27, 36
STRÆKBLINDSTING	5 (3/16)	
	0,5 (1/32)	29
TUNGESTING	5 (3/16)	
	1,2 (1/16)	29
DOBBELTSØM	5 (3/16)	
	1,2 (1/16)	29
SAMMENFØJNINGSTING	5 (3/16)	

Knap til baglæns syning

Du kan bruge baglæns syning til hæftning og forstærkning af sømme.

For at sy baglæns trykker du knappen til baglæns syning så langt ind som muligt. Hold den der, mens du træder let på fodpedalen. Slip knappen til baglæns syning for at sy forlæns. Maskinen syr derefter forlæns. Længden på baglæns sting er fastsat til 2 mm (1/16 tomme).

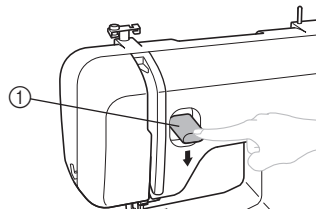

① Knap til baglæns syning

TRÅDNING AF MASKINEN

Spolning af spolen

! FORSIGTIG

- Vi har selv udviklet den spole, der følger med symaskinen. Hvis du bruger spoler fra andre symaskiner, fungerer symaskinen ikke korrekt. Brug kun den spole, der følger med symaskinen, eller spoler af samme type (reserveredelskode: SA156, SFB: XA5539-151). Brug af andre spoler kan beskadige symaskinen.

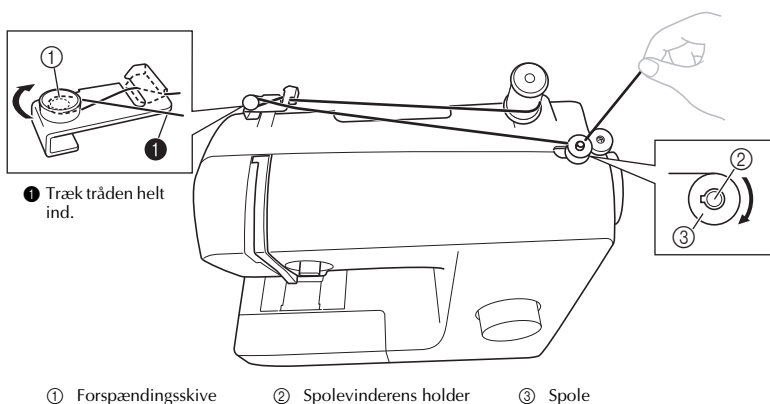
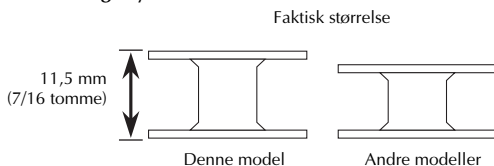

- 1 Træk spolepinden op, og sæt en spole tråd på pinden.

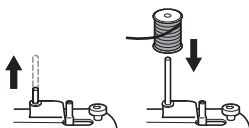

- 2 Hold fast i tråden fra spolen med højre hånd, og før tråden mod dig i rillen på trådstyret. Før derefter tråden rundt om forspændingsskiven, og træk tråden helt ind.

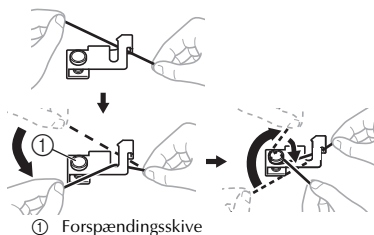

! FORSIGTIG

- Hvis trådspolen ikke sidder korrekt, kan tråden blive viklet om spolepinden.

- 3** Før enden af tråden gennem hullet i spolen fra spolens inderside.

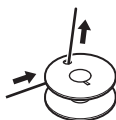

- 4** Sæt spolen på spoleapparatets holder, og skub holderen mod højre. Drej spolen mod uret, indtil fjederen på holderen glider ind i spolens rille.

- Træk 7-10 cm (3-4 tommer) tråd ud fra hullet i spolen.

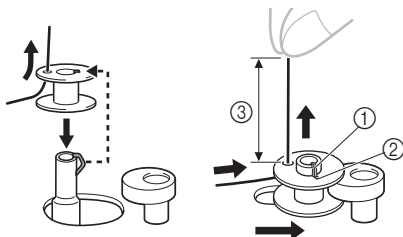

- ① Fjeder på holderen
- ② Hul
- ③ 7-10 cm (3-4 tommer)

! FORSIGTIG

- Stram tråden, og hold trådenden lige op. Hvis tråden er for kort, ikke er stram eller holdes i en vinkel, kan du komme til skade, når tråden vindes om spolen.

- 5** Tænd for symaskinen.

- 6** Hold fast i trådens ende, og tråd forsigtigt på fodpedalen for at vikle tråden et par gange om spolen. Stop symaskinen.

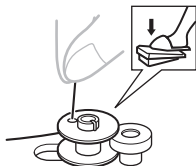

- 7** Klip den overskydende tråd over spolen af.

- Der skal stikke 1 cm (1/2 tomme) tråd ud af spolens hul.

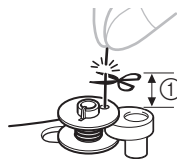

- ① 1 cm (1/2 tomme)

! FORSIGTIG

- Følg instruktionerne omhyggeligt. Hvis du ikke klipper den overskydende tråd helt over, før der spoles tråd på spolen, kan tråden vikles sig om spolen og få nålen til at knække, når spolen er ved at være tom.

- 8** Tråd på fodpedalen for at starte.

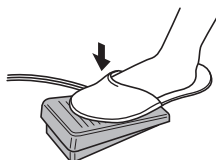

- 9** Når spolen virker fuld og begynder at dreje langsommere rundt, fjerner du foden fra fodpedalen.

- 10** Klip tråden over, skub spoleapparatets holder mod venstre, og tag spolen af.

☀ Bemærk _____

- Når symaskinen startes, eller håndhjulet drejes efter spoling, høres der en kliklyd fra symaskinen. Dette er ikke en fejl.
- Nålen bevæges ikke, når spoleapparatets holder er skubbet mod højre.

! FORSIGTIG

- Hvis spolen ikke spoles korrekt, kan trådspændingen blive løs, hvilket kan få nålen til at knække.

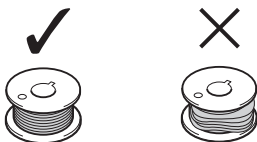

- ① Jævn spoling
② Ujævn spoling

Trådning af undertråd

Sæt den spolede spole i symaskinen.

- Se side 14 for at få flere oplysninger om, hvordan lynspolen bruges.

! FORSIGTIG

- Husk at slukke for symaskinen ved trådning. Hvis du kommer til at træde på fodpedalen, og symaskinen begynder at sy, kan du komme til skade.

- 1 Sørg for, at spolen er vundet korrekt, før du tråder undertråden.
 - Se side 11 for at få flere oplysninger om vinding af spolen.
- 2 Hæv nålen ved at dreje håndhjulet mod dig (mod uret), og hæv trykfodsarmen.
- 3 Fjern spoledækslet ved at skubbe det og løfte det mod dig.

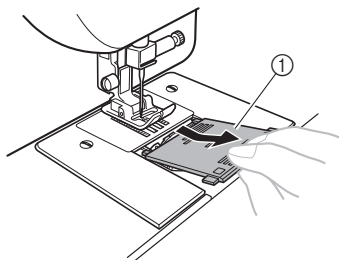

① Spoledæksel

- 4 Sæt spolen i, så tråden kommer ud i den retning, der er vist med pilen.

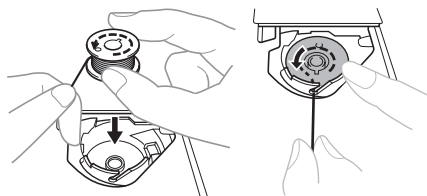
**! FORSIGTIG**

- Sørg for at placere spolen, så tråden vikles af i den rigtige retning. Hvis tråden vikles af i den forkerte retning, kan trådspændingen blive forkert, eller nålen kan knække.

- 5 Hold fast i enden af tråden, tryk spolen ned med fingeren, og før tråden gennem hakket som vist.

- Hvis tråden ikke er ført korrekt gennem spændingsjusteringsfjederen på spolehuset, kan trådspændingen blive forkert.

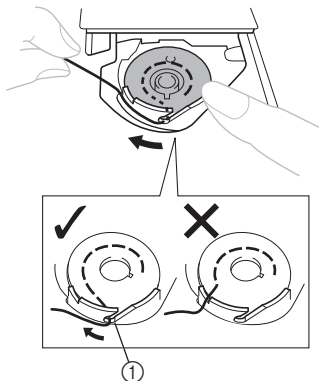

① Spændingsjusteringsfjeder

- 6** Sæt spoledækslet på igen. Sæt hakket ind i løbelåsirrillen, og skub dækslet på plads.

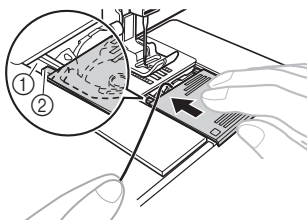

- ① Rille
② Hak

- Sørg for, at tråden stikker op fra dækslet bagest mod maskinen (som vist på tegningen).
- Træk undertråden op, før du starter med at sy. Se "Optrækning af undertråden" på side 18 efter trådning af overtråden.

Trådning af undertråd (modeller udstyret med en lynspole)

Sæt den vundne spole i symaskinen.
Denne funktion findes kun på visse modeller.

- 1** Følg trin ① til ④ fra "Trådning af undertråd" på side 13.
- 2** Hold spolen let nede med din højre hånd som vist, og før tråden gennem udskæringen (①) og (②). Træk derefter tråden mod dig for at klippe den med skæreren (③).
- Kontroller nu, at spolen let drejer mod uret.

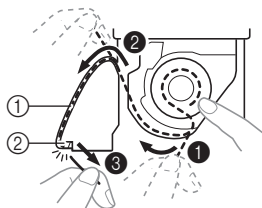

- ① Udskæring
② Skærer (Klip tråden med skæreren.)

Bemærk

- Hvis tråden ikke er ført korrekt gennem spændingsjusteringsfjederen på spolehuset, kan trådspændingen blive forkert.

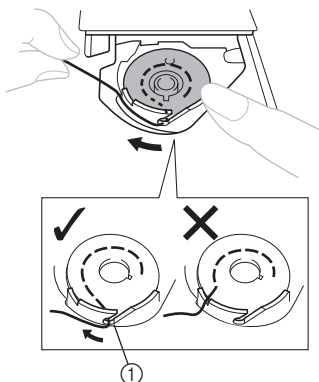

- ① Spændingsjusteringsfjeder

- 3** Sæt spoledækslet på igen. Sæt hakket ind i løbelåsirrillen, og skub dækslet på plads.

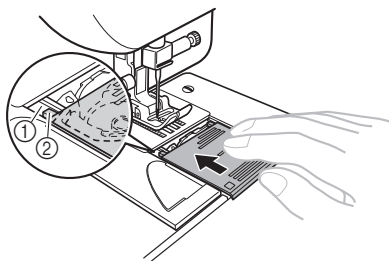

- ① Rille
② Hak

- Start med at sy efter trådning af under- og overtråd. Ved syning af rynkesting eller indsnit kan du trække undertråden op med hånden, så der bliver noget tråd tilbage. Se trinene i "Optrækning af undertråden" (side 18).

Trådning af overtråd

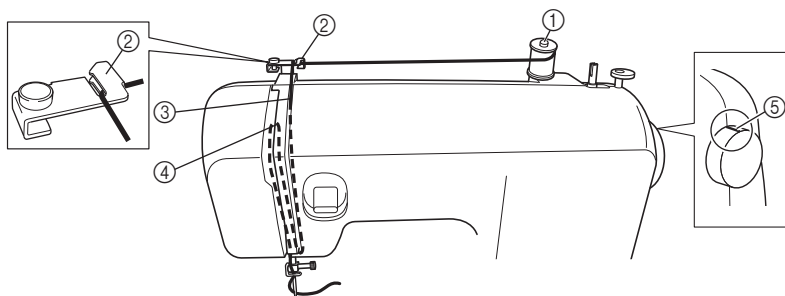

- ① Spolepind
- ② Trådstyr (bagest)
- ③ Trådstyr (forrest)

- ④ Trådotsamlere
- ⑤ Mærke på håndhjulet

! FORSIGTIG

- Når overtråden trådes, skal du nøje følge anvisningerne. Hvis overtråden ikke trådes korrekt, kan tråden filtrere, eller nålen kan bøjes eller knække.
- Brug aldrig en trådvægt på 20 eller lavere.
- Brug nålen og tråden i den korrekte kombination. Flere oplysninger om den korrekte kombination af nål og tråd fås i "STOF-, TRÅD- OG NÅLEKOMBINATIONER" på side 20.

1 Sluk for symaskinen.

2 Hæv trykfodsarmen.

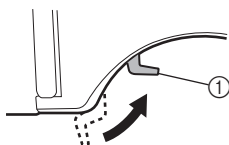

- ① Trykfodsarm

3 Hæv nålen ved at dreje håndhjulet mod dig (mod uret), så mærket på hjulet peger opad.

- Hvis nålen ikke hæves korrekt, kan symaskinen ikke trådes.

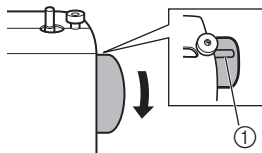

- ① Mærke på hjulet

4 Træk spolepinden op, og sæt en spole tråd på pinden.

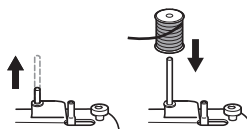

! FORSIGTIG

- Hvis trådspolen sidder et forkert sted eller er placeret forkert, kan tråden vikle sig om spolepinden og få nålen til at knække.

5 Hold fast i tråden fra spolen med højre hånd, og før tråden mod dig i rillen på trådstyret.

- Sørg for, at fjederen i rillen fanger tråden.

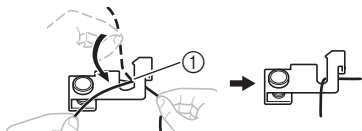

① Fjeder

6 Sæt overtråden i som vist på følgende tegning.

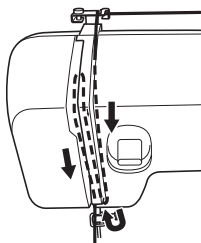

7 Sørg for at føre tråden gennem trådotsamleren fra højre mod venstre som vist på følgende tegning.

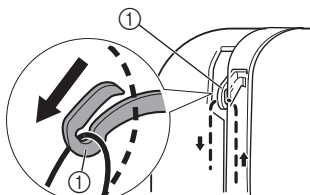

① Trådotsamler



Note

- Hvis trådotsamleren er sænket, kan overtråden ikke vikles omkring trådotsamleren. Sørg for at hæve nålen ved at dreje håndhjulet mod dig (mod uret), så mærket på hjulet peger opad.

8 Før tråden bag styret over nålen.

- Tråden kan let føres bag nålens trådstyr ved at holde tråden i venstre hånd og føre tråden igennem med højre hånd.

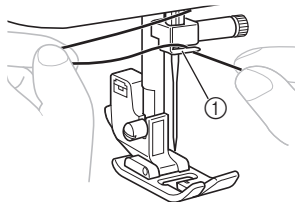

① Nålens trådstyr

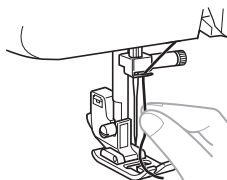

9 Træd nålen fra symaskinens forside mod dens bagside, og lad en ende på ca. 5 cm (2 tommers) sidde.

- Hvis symaskinen er udstyret med en nåletræder, skal du bruge den til at træde nålen med (se næste afsnit).

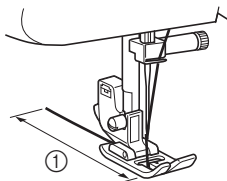

① 5 cm (2 tommers)



Bemærk

- Hæv trykfodsarmen og trådotsamleren, før du sætter overtråden i.
- Hvis du sætter tråden forkert i, kan det forårsage problemer under syningen.

Sådan bruges nåletråderen (modeller med nåletråder)

Denne funktion findes kun på visse modeller.

! FORSIGTIG

- Nåletråderen kan bruges til almindelige symaskinenåle i størrelsen 75/11 til 100/16. Nåletråderen kan dog ikke bruges til en symaskinenål i størrelsen 65/9. Nåletråderen kan ikke bruges, når der bruges specialtråd som f.eks. gennemsigtig nylontråd eller metaltråd.
- Tråd med en tykkelse på 130/120 eller tykkere kan ikke bruges med nåletråderen.
- Nåletråderen kan ikke bruges med vingenålen eller tvillingnålen.
- Se "Trådning af overtråd" på side 15, hvis nåletråderen ikke kan bruges.

- 1 Følg trinene ① til ③ fra "Trådning af overtråd" på side 15, før du bruger nåletråderen.
- 2 Sænk trykfodsarmen.
- 3 Sørg for, at mærket på hjulet peger opad som vist på følgende tegning.

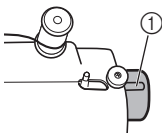

① Mærke på hjulet

- 4 Mens nåletråderarmen sænkes, hægtes tråden på styret.

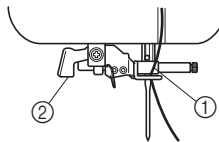

- ① Nåleholder
- ② Nåletråderarm

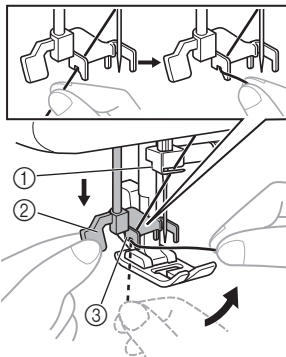

- ① Nåleholder
- ② Nåletråderarm
- ③ Styret

- 5 Træk nåletråderarmen så langt ned som muligt, og drej derefter armens bagside (væk fra dig selv). Sørg for, at krogerne går gennem nålens øje og tager fat i tråden.

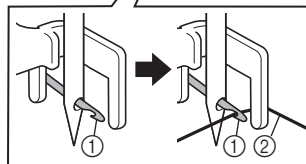
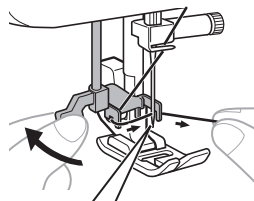

- ① Krog
- ② Tråd

- Hold tråden foran nålen for at sikre, at krogerne tager fat i den.

- 6** Hold let i tråden, og drej nåletråderarmen mod maskinens forside (mod dig selv). Krogen trækker tråden gennem nålen.

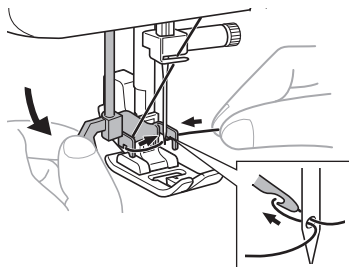

- 7** Hæv nåletråderarmen.

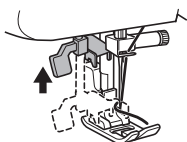

- 8** Træk løkken på tråden, der er ført gennem nåleøjet mod symaskinens bagside.

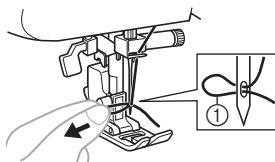

① Trådens løkke

! FORSIGTIG

- Pas på ikke at trække hårdt i tråden, da det kan bøje nålen.
- Hvis tråden ikke føres gennem nåleøjet, skal du starte fra trin 6 igen.

- 9** Hæv trykfodsarmen.

- 10** Før trådenden gennem trykfoden, og træk ca. 5 cm (2 tommers) tråd mod bagsiden af symaskinen.

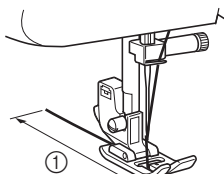

① 5 cm (2 tommers)

☀ Bemærk

- Hvis du sætter tråden forkert i, kan det forårsage problemer under syningen.

Optrækning af undertråden

- 1** Hold let i enden af overtråden, og drej langsomt håndhjulet mod dig (mod uret) med hånden for at sænke og hæve nålen.

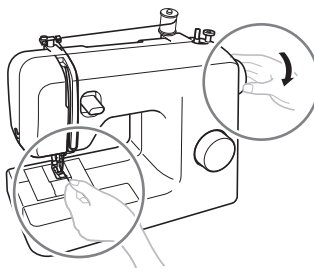

- 2** Træk i overtråden for at trække undertråden op.

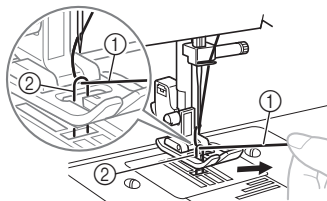

① Overtråd
② Undertråd

- 3** Træk omkring 10 cm (4 tommer) af begge tråde ud, og læg dem under trykfoden mod symaskinens bagside.

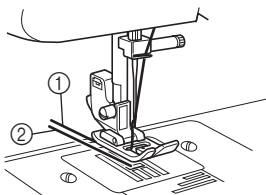

- ① Overtråd
② Undertråd

■ Modeller med en lynspole

Du kan begynde at sy med det samme uden at trække undertråden op.

Ved syning af rynkesting eller indsnit kan du trække undertråden op med hånden, så der bliver noget tråd tilbage. Før du trækker undertråden op, skal spolen sættes tilbage.

- 1** Fjern spoledækslet, og sæt spolen i igen.

- 2** Før tråden langs udskæringen i pilens retning, og lad den blive der uden at klippe den over.

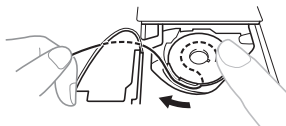

- Spoledækslet skal stadig fjernes.

- 3** Træk undertråden op som beskrevet i de forrige trin 1 til 2.

- 4** Sæt spoledækslet på igen.

STOF-, TRÅD- OG NÅLEKOMBINATIONER

1

Stofstype/anvendelse		Tråd		Nålestørrelse
		Type	Tykkelse	
Mellemtøjt stof	Fint klæde	Bomuldstråd	60–90	75/11–90/14
	Taft	Syntetisk tråd		
	Flonel, gabardine	Silketråd	50	
Tynde stoffer	Kammerdug	Bomuldstråd	60–90	65/9–75/11
	Georgette	Syntetisk tråd		
	Chally, satin	Silketråd	50	
Tykke stoffer	Denim	Bomuldstråd	30	100/16
			50	
	Jernbanefløj	Syntetisk tråd	50–60	90/14–100/16
Tweed	Silketråd			
Strækstoffer	Jersey	Tråd til strikstof	50–60	Kuglenål 75/11–90/14 (guldfarvet)
	Trikot			
Stoffer, der let trævler		Bomuldstråd	50–90	65/9–90/14
		Syntetisk tråd		
		Silketråd	50	
Til kantsyning		Syntetisk tråd	30	100/16
		Silketråd	50–60	75/11–90/14



Bemærk

- Brug aldrig en tråd, der er betegnet #20 eller lavere. Det kan medføre fejl på maskinen.



Note

- Jo lavere trådnummer, jo tykkere tråd, og jo højere nålenummer, jo tykkere nål.

■ Kuglenål

Brug kuglenålen, når du syr i strækstoffer eller stoffer, hvor det nemt kan ske, at sting springes over. Nålen, der anbefales fra fabrikkens side, er "HG-4BR" (Organ). Schmetz-nåle "JERSEY BALL POINT" 130/705H SUK 90/14 kan bruges som alternativ.

■ Gennemsigtig nylontråd

Brug en nål i størrelsen 90/14 til 100/16 uanset stoffet eller tråden.



FORSIGTIG

- Husk at følge de nåle-, tråd- og stofkombinationer, der er angivet i skemaet. Hvis den forkerte kombination bruges som f.eks. tøjt stof som denim med en lille nål (65/9-75/11), kan nålen bøje eller knække. Den forkerte kombination kan også medføre, at sømmen bliver ujævn, at stoffet rynker, eller at symaskinen springer sting over.

2 GRUNDLÆGGENDE SYNING

Læs, før du begynder at sy

! FORSIGTIG

- For at undgå at komme til skade skal du holde øje med nålen, når du bruger maskinen. Hold hænderne væk fra bevægelige dele.
- Undlad at strække eller trække i stoffet, mens du syr, da dette kan beskadige nålen, og du kan komme til skade.
- Brug ikke bøjedede eller knækkede nåle, da du kan komme til skade.
- Pas på, at nålen ikke rammer knappenåle eller andre ting under syningen. Nålen kan knække, og du kan komme til skade.
- Brug altid den korrekte trykfod. Hvis du bruger en forkert trykfod, kan nålen ramme trykfoden og bøje eller knække, og du kan komme til skade.
- Når du drejer håndhjulet med hånden, skal du altid dreje det mod dig (mod uret). Hvis du drejer det den anden vej, kan det få tråden til at filtrere sig sammen og beskadige nålen eller stoffet, og du kan komme til skade.
- Begynd ikke at sy uden at lægge stoffet under trykfoden, da trykfoden kan blive beskadiget.

Sådan startes syningen

- 1 Tænd for symaskinen.



- 2 Hæv nålen ved at dreje håndhjulet mod dig (mod uret), så mærket på hjulet peger opad.
- 3 Drej knappen til valg af mønster for at vælge et sting (se side 9).
- 4 Udskift trykfoden (se side 8).

- 5 Hæv trykfodsarmen.

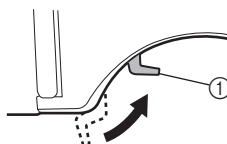

① Trykfodsarm

- 6 Placer stoffet under trykfoden, før tråden under trykfoden, og træk ca. 5 cm (2 tommer) tråd mod bagsiden af symaskinen.

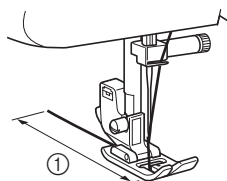

① 5 cm (2 tommer)

- 7** Hold trådende og stoffet med venstre hånd, og drej håndhjulet mod dig (mod uret) med din højre hånd for at sænke nålen til udgangspunktet for syningen.



- 8** Sænk trykfodsarmen.

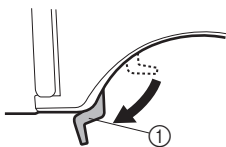

① Trykfodsarm

- 9** Træd langsomt ned på fodpedalen.

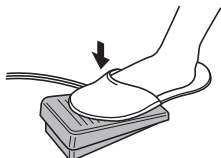

► Maskinen starter med at sy.

- 10** Fjern foden fra fodpedalen.

► Maskinen stopper med at sy.

- Du kan bruge baglæns syning til hæftning og forstærkning af sømme ved at trykke på knappen til baglæns syning. Se "Knap til baglæns syning" på side 10 for at få flere oplysninger.

- 11** Hæv nålen ved at dreje håndhjulet mod dig (mod uret).

- 12** Hæv trykfodsarmen.

- 13** Træk stoffet mod venstre for symaskinen, og før trådene igennem trådkæreren for at klippe dem.

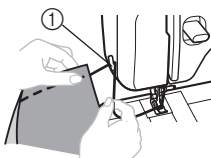

① Trådkærer

Prøvesyning

Sy først en prøve på en stofrest. Brug et stykke stof og en tråd, der er de samme som dem, der skal bruges til dit projekt, og kontroller trådspændingen og stinglængden og -bredden.

Sådan skifter du syretning

Stop maskinen med nålen i stoffet på det sted, hvor du vil skifte syretning, og hæv trykfodsarmen. Brug nålen som en omdrejningsakse, drej stoffet, sænk trykfodsarmen, og fortsæt med at sy.

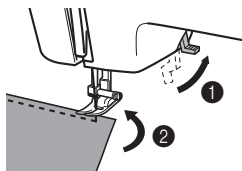

Sådan syr du i tykke stoffer

■ Hvis stoffet ikke kan være under trykfoden

Hvis stoffet ikke let passer ind under trykfoden, skal du hæve trykfodsarmen endnu højere for at føre trykfoden til dens højeste position.

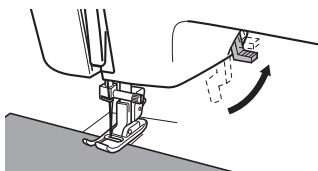

⚠ FORSIGTIG

- Hvis der sys i stof, der er tykkere end 6 mm (15/64 tomme), eller hvis stoffet skubbes med for stor kraft, kan nålen bøje eller knække.

Sådan syr du i tynde stoffer

Når du syr i tynde stoffer, kan stingene blive skæve, eller stoffet fremføres ikke korrekt. Hvis dette sker, skal du lægge tyndt papir eller forstærkende materiale under stoffet, og sy det sammen med stoffet. Når du er færdig med at sy, river du det overskydende papir af.

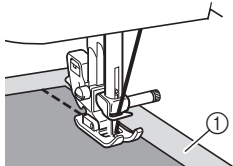

① Forstærkende materiale eller papir

Sådan syr du i strækstoffer

Ri først stofstykkerne sammen, og sy dem så uden at strække stoffet.

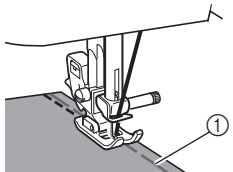

① Ritråd

Sådan syr du runde stykker

Hvis du fjerner fladbordet, er det lettere at sy runde stykker som f.eks. manchetter og bukseben eller områder, der være svære at komme til.

- 1 Skub fladbordet mod venstre for at frigøre det.

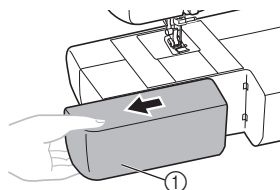

① Fladbord

- Når fladbordet er fjernet, kan du sy med friarm.



Bemærk

- Når du er færdig med friarmsyning, sætter du fladbordet på plads igen.

- 2 Skub den del, du vil sy ind på armen, og sy fra toppen.

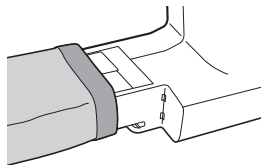

Sådan syr du med tvillingnål (ekstraudstyr)

Vi har udviklet din maskine, så du kan sy med tvillingnål og to overtråde. Du kan bruge samme eller to forskellige farver tråd til at sy dekorationssting.



① Tvillingnål



② Ekstra spolepind



FORSIGTIG

- Brug kun tvillingnåle, der er beregnet til denne maskine (reservedelskode: X57521-021:2,0/75 med en bredde på 2 mm). Andre nåle kan knække og beskadige maskinen.
- Sørg for, at nålen ikke rammer trykfoden.
- Sy ikke med bøjede nåle. Nålen kan knække, så du kommer til skade.

Montering af tvillingnålen

Monter tvillingnålen på samme måde som en enkeltnål (se side 7–8). Den flade side af nålen skal vende mod maskinens bagside, og den runde side skal vende mod dig selv.

■ Montering af den ekstra spolepind

Sæt den ekstra spolepind på enden af spolevinderens holder. Sæt den anden trådspole på den ekstra spolepind.

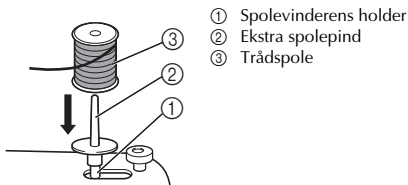

■ Trådning af tvillingnål

Hver nål skal trædes separat.



Bemærk

Modeller med en nåletræder

- Du kan ikke bruge nåletræderen til trådning af tvillingnålen. Træd i stedet tvillingnålen med hånden fra forsiden mod bagsiden. Hvis du bruger nåletræderen, kan det beskadige maskinen.

1 Trådning af venstre nål.

Følg instruktionerne for trådning af en enkeltnål (se side 15).

2 Trådning af højre nål.

Træd højre nål på samme måde som ved trådning af venstre nål med tråden fra spolen på den ekstra spolepind, men før ikke tråden gennem trådstyret over nålen, før du fører den gennem højre nåleøje.

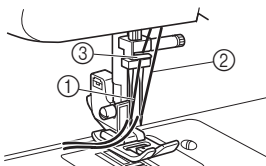

- ① Venstre nåls tråd føres gennem nålens trådstyr
② Højre nåls tråd føres foran nålens trådstyr
③ Nålens trådstyr

3 Monter zigzag-fod "J".

Se "Udskiftning af trykfoden" på side 8 for at få flere oplysninger om udskiftning af trykfoden.



FORSIGTIG

- Når du bruger tvillingnålen, skal du huske at montere zigzag-fod "J", da nålen kan knække, eller maskinen kan blive beskadiget.

4 Tænd for symaskinen.

5 Vælg et sting.



FORSIGTIG

- Når du har valgt sting, drejer du langsomt håndhjulet mod dig (mod uret) og kontrollerer, at nålen ikke berører trykfoden. Hvis nålen rammer trykfoden, kan nålen blive bøjet eller knække.
- Brug kun tvillingnålen til lige sting (nålen i midterstilling) og zigzag-sting (bredde 1,5 mm (1/16 tomme)). Brug ikke tvillingnålen til andre sting.

6 Start syning.

Se "Sådan startes syningen" på side 21 for at få flere oplysninger om, hvordan du starter med at sy.

► To linjer sting sys parallelt med hinanden.

**! FORSIGTIG**

- Når syretningen ændres, skal du huske at hæve nålen fra stoffet, hæve trykfodsarmen og derefter dreje stoffet. Ellers kan nålen knække, eller maskinen kan blive beskadiget.

Trådspænding

Trådspændingen har indflydelse på stingenes kvalitet. Det kan være nødvendigt at justere den, når du skifter til andet stof eller en anden tråd.

Note

- Vi anbefaler, at du syr en prøve på en stofrest, før du begynder at sy.

■ Korrekt spænding

Korrekt spænding er vigtig, da for megen eller for lidt spænding svækker sømmenes styrke eller rynker stoffet.

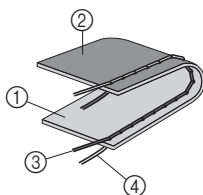

- ① Stoffets forside
- ② Stoffets bagside
- ③ Overtråd
- ④ Undertråd

■ Overtråden er for stram

Der vil forekomme løkker på stoffets forside.

☀ Bemærk

- Hvis undertråden ikke er korrekt trådt, kan overtråden være for stram. I dette tilfælde se "Trådning af undertråd" på side 13, og tråd undertråden igen.

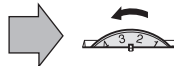
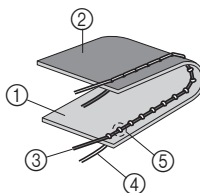

- ① Stoffets forside
- ② Stoffets bagside
- ③ Overtråd
- ④ Undertråd
- ⑤ Der forekommer løkker på forside af stoffet

Løsning

Reducér spændingen ved at dreje knappen til justering af overtrådens spænding til et lavere tal.

■ Overtråden er for løs

Der vil forekomme løkker på stoffets bagside.

☀ Bemærk

- Hvis overtråden ikke er korrekt trådt, kan overtråden blive for løs. I dette tilfælde se "Trådning af overtråd" på side 15, og tråd overtråden igen.

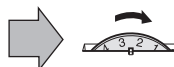
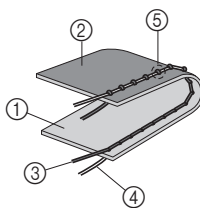

- ① Stoffets forside
- ② Stoffets bagside
- ③ Overtråd
- ④ Undertråd
- ⑤ Der forekommer løkker på bagsiden af stoffet

Løsning

Forøg spændingen ved at dreje knappen til justering af overtrådens spænding til et højere tal.

3 INDBYGGEDE SØMME

Syning med lige sting

Lige sting bruges til syning af almindelig søm.

Stingbetegnelse	Sømme	Stinglængde [mm (tommer)]
Lige sting (nålen i midterstilling)	2	1,6 (1/16)
Lige sting (nålen i midterstilling)	3	1,8 (1/16)
Lige sting (nålen i midterstilling)	4	2 (1/16)
Lige sting (nålen i midterstilling)	5	2,5 (3/32)
Lige sting (nålen i midterstilling)	6	4 (3/16)
Lige sting (nålen i venstre stilling)	7	2,5 (3/32)

Kantsyning og strækmaterialer

Du kan bruge lige sting til kantsyning og syning i tynde stoffer.

Zigzag-sting

Stingbetegnelse	Sømme	Stinglængde [mm (tommer)]	Stingbredde [mm (tomme)]
Zigzag-sting	8	0,7 (1/32)	1,5 (1/16)
Zigzag-sting	9	1,5 (1/16)	3 (1/8)
Zigzag-sting	10	2 (1/16)	5 (3/16)
Zigzag-sting (satin)	11	0,5 (1/32)	5 (3/16)

Zigzag-sting

Drej knappen til valg af sømme til zigzag-sting, og begynd at sy.

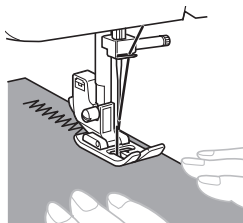

Vi anbefaler, at du syr med lige sting i starten og slutningen af zigzag-stingene. (Disse bruges til forstærkning.)



Zigzag-sting (satin)

Du kan bruge zigzag-sting (satin) til at sy dekorationssting.

Ved syning af en zigzag-sting (satin) skal overtråden være en smule løsere for at opnå pænere sting. Men knappen til valg af sømme kan zigzag-sting (satin) (nummer 11) indstilles til en af tre stinglængder. Midterpositionen er indstillingen til standardstinglængde.

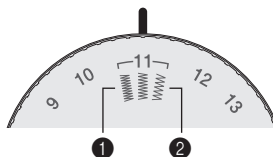

- Ønskes en kortere stinglængde, skal du dreje knappen til valg af sømme til venstre for zigzag-sting (satin) (nummer 11).
- Ønskes en længere stinglængde, skal du dreje knappen til valg af sømme til højre for zigzag-sting (satin) (nummer 11).

Syning med blindsting

Stingbetegnelse	Sømme	Stinglængde [mm (tommer)]	Stingbredde [mm (tomme)]
Strækblindsting	14	1 (1/16)	5 (3/16)



Note

- Når runde stykker er for små til at kunne skubbes ind på friarmen, eller de er for korte, fremføres stoffet ikke, og resultatet bliver ikke som forventet.

1 Vend nederdelen eller bukserne på vrangen.

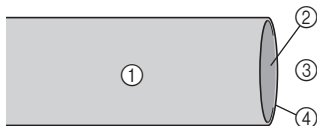

- 1 Stoffets vrangside
- 2 Stoffets retside
- 3 Ende
- 4 Stofkant

2 Fold stoffet langs den ønskede kant, og tryk.

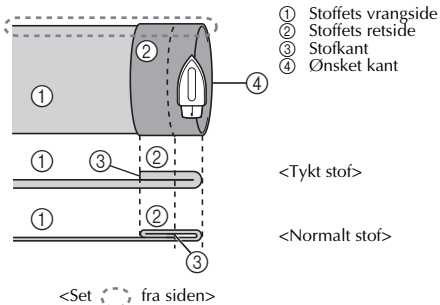

<Set fra siden>

3 Brug et kridt til at markere på stoffet ca. 5 mm (3/16 tomme) fra stofkanten, og ri oplaget.

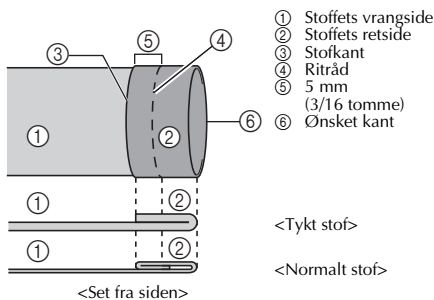

- 1 Stoffets vrangside
- 2 Stoffets retside
- 3 Stofkant
- 4 Ritråd
- 5 5 mm (3/16 tomme)
- 6 Ønsket kant

4 Fold stoffet indad langs ritræden.

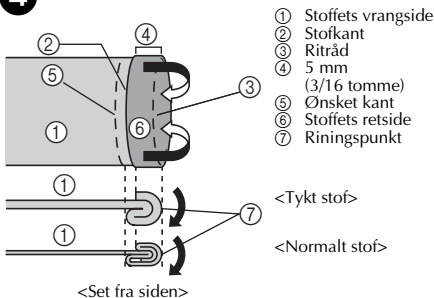

- 1 Stoffets vrangside
- 2 Stofkant
- 3 Ritråd
- 4 5 mm (3/16 tomme)
- 5 Ønsket kant
- 6 Stoffets retside
- 7 Riningspunkt

5 Fold stofkanten ud, og placer stoffet med vrangside opad.

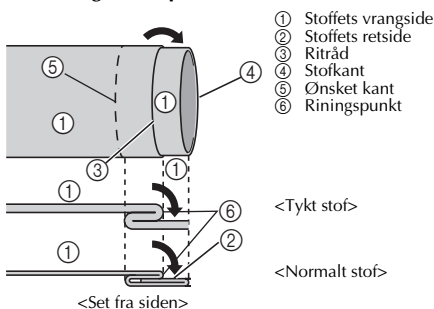

- 1 Stoffets vrangside
- 2 Stoffets retside
- 3 Ritråd
- 4 Stofkant
- 5 Ønsket kant
- 6 Riningspunkt

6 Fjern fladbordet, så du kan sy med friarm.

- Se "Sådan syr du runde stykker" (Side 23) for at få flere oplysninger om friarmsyning.

- 7** Skub det stykke, du vil sy, ind på friarmen, og sørg for, at stoffet fremføres korrekt, og begynd at sy.

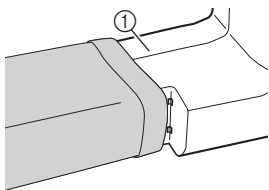

① Friarm

- 8** Når du har valgt sting, drejer du langsomt håndhjulet mod dig (mod uret), indtil nålen har flyttet sig fra højre til venstre.
- 9** Placer stoffet under trykfoden, og juster stoffets placering, indtil nålen lige akkurat fanger kantens fold, når nålen når hen til stingets venstre afslutning.

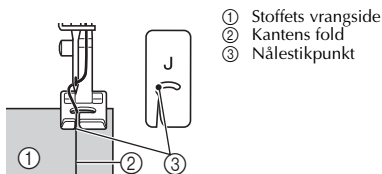

① Stoffets vrangside
② Kantens fold
③ Nålestikpunkt

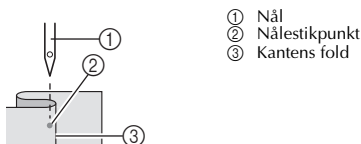

① Nål
② Nålestikpunkt
③ Kantens fold

- 10** Sænk trykfodsarmen.
- 11** Sy langsomt, og hold stoffet med hånden, så nålen lige akkurat rammer kantens fold.
- 12** Fjern ritræden, og vend stoffet med retsiden opad.

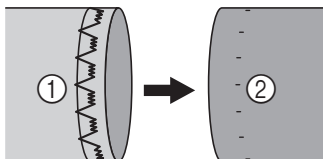

① Stoffets vrangside ② Stoffets retside

Syning med muslingekant

Stingbetegnelse	Sømme	Stinglængde [mm (tommer)]	Stingbredde [mm (tomme)]
Syning med muslingekant	12 V	2 (1/16)	5 (3/16)

Syning med muslingekant kan bruges til at sy en picotkant (blondeagtig kant) på tynde stoffer.

- 1** Juster trådspændingen, så den er strammere end normalt.
- 2** Placer stoffet under trykfoden, så det sy langs skråsnittet med de lige sting syet på sømkanten og zigzag-stingene syet lidt hen over den foldede kant.
- 3** Sy med lav hastighed.

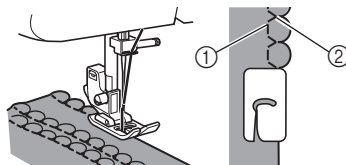

① Syning med lige sting
② Syning med zigzag-sting

Syning med elastiske søm

Stingbetegnelse	Sømme	Stinglængde [mm (tommer)]	Stingbredde [mm (tomme)]
Elastiske sting	13 A	1 (1/16)	5 (3/16)

Du kan bruge elastiske sting til lapning, isyning af elastik eller sammenføjning af stof. Disse funktioner er forklaret herunder.

Lapning

- Læg det forstærkende stof under det område, du vil lappe.**
 - Brug knappenåle til at holde det forstærkende stof fast.

- Sy med elastiske sting, mens du følger riften som vist.**



Isyning af elastik

- Fastgør elastikbåndet på stoffets vrangside med knappenåle.**
- Stræk elastikken foran og bag trykfoden, mens du syr.**

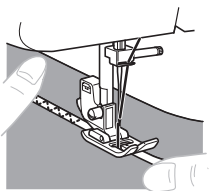

Sammenføjning af stof

Du kan bruge elastiske sting til sammenføjning af to stykker stof, og disse sting er meget effektive ved syning i strikstof. Hvis du bruger nylontråd, kan stingene ikke ses.

- Læg kanten af stofstykkerne mod hinanden, og læg sammenføjningen midt under trykfoden.**
- Sy stykkerne sammen med elastiske sting. Sørg for at holde kanterne på de to stykker stof tæt sammen.**
 - Brug knappenåle til at holde de to stofkanter tæt sammen.

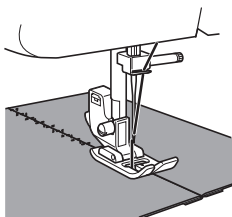

Dobbelt søm

Stingbetegnelse	Sømme	Stinglængde [mm (tommer)]	Stingbredde [mm (tomme)]
Dobbelt søm	16	1,2 (1/16)	5 (3/16)
Sammenføjningssting	17	1,2 (1/16)	5 (3/16)

Disse sting bruges til at sy to stykker stof sammen, som f.eks. når du syr patchwork.

Eksempel: Patchwork med dobbelt søm

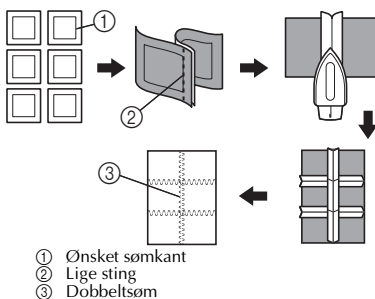

Dekorationssting

Stingbetegnelse	Sømme	Stinglængde [mm (tommer)]	Stingbredde [mm (tomme)]
Tungesting	15	0,5 (1/32)	5 (3/16)

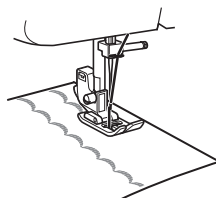

SYNING AF KNAPHULLER OG ISYNING AF KNAPPER

! FORSIGTIG

- Sluk altid for symaskinen, før du skifter trykfoden ud. Du kan komme til skade, hvis du ved et uheld træder på fodpedalen, og symaskinen begynder at sy.

Sådan syr du et knaphul

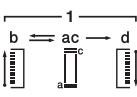
Mønster	Stinglængde [mm (tommer)]	Stingbredde [mm (tommer)]	Trykfod
	0,5 (1/32)	5 (3/16)	Knaphulsfod "A"

🔔 Note

- Vi anbefaler, at du øver dig på at lave et knaphul i en stofrest, før du syr det i selve tøjet.
- Ved syning af knaphuller i bløde stoffer lægges forstærkende materiale på stoffets vangsider.

1 Markér knaphullets placering og længde på stoffet med sykridd.

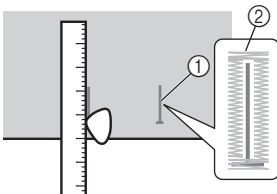

- ① Mærker på stoffet
- ② Syning af knaphul

2 Monter knaphulsfoden, og skub rammen tilbage, til den stopper, med plaststykket forrest på rammen.

! FORSIGTIG



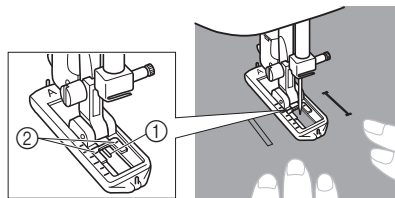

- Hvis trykfoden ikke monteres i den korrekte retning, kan nålen ramme trykfoden og blive bøjet eller knække, hvilket kan forårsage tilskadekomst. (Se side 8 for at få oplysninger om den korrekte retning for trykfoden).





3 Du skal først sy den forreste trense. Anbring trensemærket under midten af trykfoden, og pas det ind efter de to linjer på trykfoden.



- ① Forreste del af kridtmærket
- ② Røde linjer

■ Sådan syr du et knaphul

Trin	Syet del	Mønster
Trin 1 (forreste trense)		
<ol style="list-style-type: none"> 1. Stil knappen til valg af mønster på "a". 2. Sænk trykfoden, og sy 5-6 sting. 3. Stop maskinen, når nålen står i venstre side af stingene, og hæv derefter nålen fra stoffet. 		
Trin 2 (venstre side)		
<ol style="list-style-type: none"> 1. Drej knappen til valg af mønster til "b". 2. Sy langs kridtstregen. 3. Stop maskinen, når nålen står i venstre side af stinget, og hæv derefter nålen. 		

Trin	Syet del	Mønster
Trin 3 (bageste trense)		
1. Drej knappen til valg af mønster til "c" (samme position som i trin 1). 2. Sy 5-6 sting. 3. Stop maskinen, når nålen står i højre side af stingene, og hælv derefter nålen fra stoffet.		
Trin 4 (højre side)		
1. Drej knappen til valg af mønster til "d". 2. Sy højre side, til nålen når de sting, der blev syet i trin 1.		

■ Hæftning af sømmen og opskæring af knaphullet

- 1** For at hæfte sømmen drejes stoffet 90 grader mod uret, og der sys lige sting til slutningen af knaphullets forreste trense.
- 2** Tag stoffet ud af maskinen. Vi anbefaler, at du sætter knappenåle på tværs af begge knaphullets ender, så du ikke kommer til at skære stingene over.
- 3** Skær en åbning midt i knaphullet med en opspærter. Pas på ikke at skære gennem stingene.

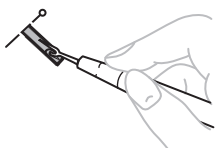

⚠ FORSIGTIG

- Hold ikke fingrene foran opspærteren, når den bruges til opskæring af knaphullet. Opspærteren kan smutte, og du kan komme til skade.

Justering af knaphuller

Hvis stingene på knaphullets to sider ikke er ens, kan du foretage følgende justeringer.

- 1** Efter syning af venstre side af knaphullet, sy da højre side, og hold øje med fremføringer.



① Højre række

- 2** Hvis venstre side er for åben eller for stram i forhold til højre side, justerer du finjusteringsskruen til knaphul som beskrevet i de følgende afsnit.

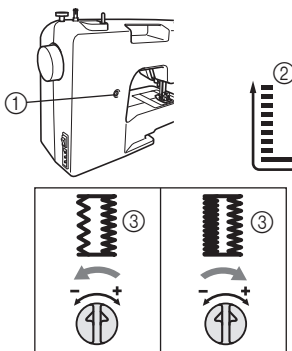



① Finjusteringsskruen til knaphul
② Venstre side
③ Knaphullets udseende

Hvis venstre side er for åben, skal du skruer finjusteringsskruen til knaphul med en stor skruetrækker i retningen "-".

Hvis den venstre side er for stram, skal du skruer finjusteringsskruen til knaphul med en stor skruetrækker i retningen "+".

- Denne justering gør, at begge sider af knaphullet bliver ens.

Isyning af knapper

Stingbetegnelse	Mønster	Stinglængde [mm (tommer)]	Stingbredde [mm (tomme)]	Trykfod	Andet
Zigzag-sting	8 	0,7 (1/32)	1,5 (1/16)	Fod til isyning af knap "M"	Stoppeplade
Zigzag-sting	9 	1,5 (1/16)	3 (1/8)	Fod til isyning af knap "M"	Stoppeplade
Zigzag-sting	10 	2 (1/16)	5 (3/16)	Fod til isyning af knap "M"	Stoppeplade

- 1** Mål afstanden mellem knaphullerne, og indstil knappen til valg af mønster til zigzag-sting i den ønskede bredde.



- 2** Sluk for symaskinen.
3 Skift til trykfoden til isyning af knapper "M".
4 Anbring stoppepladen på stingpladen.

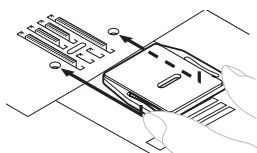

- 5** Tænd for symaskinen.

- 6** Læg en knap mellem trykfoden og stoffet, og kontroller, at nålen går ned i hullerne uden at ramme knappen. Hvis den rammer knappen, skal du se trin **1**.

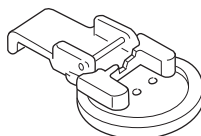

- 7** Sy ca. 10 sting med lav hastighed.

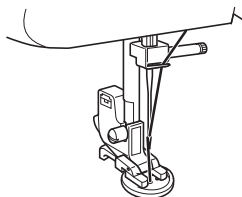

! FORSIGTIG

- Pas på, at nålen ikke rammer knappen under syningen. Nålen kan knække, og du kan komme til skade.

- 8** Når syningen er færdig, trækker du overtråden om på stoffets vrangside, og binder den sammen med undertråden.
- Brug en saks til at klippe overtråden og undertråden, hvor stingene begynder.

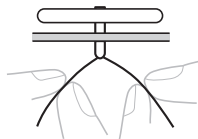

4

5 SÅDAN BRUGER DU TILBEHØR OG FUNKTIONER

! FORSIGTIG

- Sluk altid for symaskinen, før du skifter trykfoden ud. Du kan komme til skade, hvis du ved et uheld træder på fodpedalen, og symaskinen begynder at sy.

Isætning af lynlås

Stingbetegnelse	Sømme	Stinglængde [mm (tommer)]	Trykfod
Lige sting (nålen i midterstilling)	5 T I	2,5 (3/32)	Lynlås Fod "I"

Du kan bruge lynlåsstrykfoden "I" til isyning af forskellige lynlåstyper, og den kan nemt placeres på højre eller venstre side af nålen.

Monter lynlåsfoden på snap-on delen i venstre stift, når du syr med lynlåsen til højre. Monter lynlåsfoden på snap-on delen i højre stift, når du syr med lynlåsen til venstre.

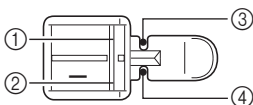

- 1 Højre stift til syning med lynlåsen på venstre side
- 2 Venstre stift til syning med lynlåsen på højre side
- 3 Nålestikpunkt for syning med lynlåsen på venstre side
- 4 Nålestikpunkt for syning med lynlåsen på højre side

1 Gør stoffet klart med lynlåsen riet fast på vrangside.

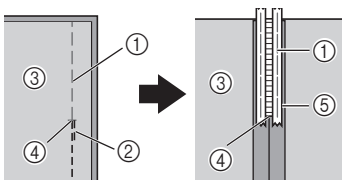

- 1 Ritråd
- 2 Baglæns syning/hæftning
- 3 Stoffets vrangside
- 4 Lynlåsåbningens ende
- 5 Lynlås

2 Sluk for symaskinen. Monter lynlåsstrykfod "I".

! FORSIGTIG

- Drej håndhjulet mod dig (mod uret), og kontroller, at nålen ikke berører lynlåsstrykfoden, før du begynder at sy. Hvis du vælger et andet sting, vil nålen ramme trykfoden og knække, og du kan komme til skade.

3 Tænd for symaskinen.

4 Med stoffets retside opad skal du fortsætte med at sy med lynlåsen til højre for trykfoden.

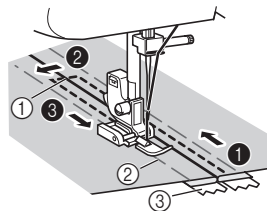

- 1 Lynlåsåbningens ende
- 2 Ritråd
- 3 Lynlås

- Sy stingene i rækkefølge fra 1 til 3.

! FORSIGTIG

- Pas på, at nålen ikke rammer lynlåsen under syningen. Hvis nålen rammer lynlåsen, kan nålen knække, og du kan komme til skade.

5 Når du er færdig med at sy, fjerner du ritråden.

Ryknning

Stingbetegnelse	Sømme	Stinglængde [mm (tommer)]
Lige sting (nålen i midterstilling)	5 ⊖ ⊖	2,5 (3/32)
Lige sting (nålen i venstre stilling)	7 ⊖ ⊖	2,5 (3/32)

- 1 Gør overtrådens spænding løsere, så undertråden ligger på bagsiden af stoffet.
- 2 Sy en enkelt række (eller mange rækker) lige sting.
- 3 Træk i undertråden for at rynke stoffet.

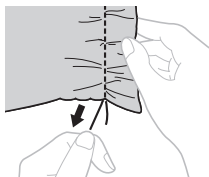

Stopning

Stingbetegnelse	Sømme	Stinglængde [mm (tommer)]	Andet
Lige sting (nålen i midterstilling)	2 ⊖ ⊖	1,6 (1/16)	Stoppe- plade
Lige sting (nålen i midterstilling)	3 ⊖ ⊖	1,8 (1/16)	Stoppe- plade
Lige sting (nålen i midterstilling)	4 ⊖ ⊖	2 (1/16)	Stoppe- plade
Lige sting (nålen i midterstilling)	5 ⊖ ⊖	2,5 (3/32)	Stoppe- plade
Lige sting (nålen i midterstilling)	6 ⊖ ⊖	4 (3/16)	Stoppe- plade
Lige sting (nålen i venstre stilling)	7 ⊖ ⊖	2,5 (3/32)	Stoppe- plade

- 1 Sluk for symaskinen.
Anbring stoppepladen på stingpladen, og tænd for maskinen.

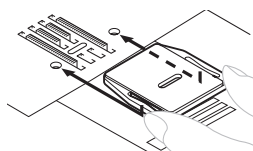

- 2 Fjern enten både trykfoden og trykfodsholdersamlingen, og sænk trykfodsarmen.
- 3 Læg det område, du vil stoppe, under trykfoden sammen med stof til forstærkning.
- 4 Tænd for symaskinen.

5

- 5** Begynd at sy ved skiftevis at trække stoffet væk fra dig selv og mod dig selv.



Bemærk

- Sy, mens du strækker i stoffet, så det holdes nede.

- 6** Gentag denne bevægelse, indtil stoppeområdet er fyldt med parallelle rækker af sting.

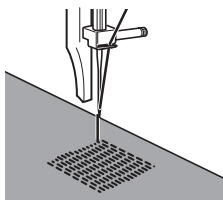

Applikationer

Stingbetegnelse	Sømme	Stinglængde [mm (tommer)]	Stingbredde [mm (tomme)]
Zigzag-sting	8	0,7 (1/32)	1,5 (1/16)
Zigzag-sting	9	1,5 (1/16)	3 (1/8)
Zigzag-sting	10	2 (1/16)	5 (3/16)
Zigzag-sting (satin)	11	0,5 (1/32)	5 (3/16)

Du kan lave en applikation ved at klippe et andet stykke stof i form og sy det på som dekoration.

- 1** Ri applikationen på stoffet.



- 2** Sy omhyggeligt rundt langs hele applikationen med zigzag-sting.

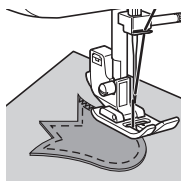

EKSTRATILBEHØR

Sådan bruger du foden til blindsting

Stingbetegnelse	Sømme	Stinglængde [mm (tommer)]	Stingbredde [mm (tomme)]
Lige sting (nålen i midterstilling)	5 	2,5 (3/32)	—
Zigzag-sting	8 ~	0,7 (1/32)	1,5 (1/16)
Zigzag-sting	9 ~	1,5 (1/16)	3 (1/8)
Zigzag-sting	10 ~	2 (1/16)	5 (3/16)
Strækblindsting	14 ~	1 (1/16)	5 (3/16)

Denne fod er ikke kun praktisk ved syning af strækblindsting, men også til syning af stofkanter og sømme.

■ Ved kantsyning

- 1 Sluk for symaskinen.
- 2 Monter foden til blindsting.
Tænd for symaskinen.
- 3 Placer nålen med den afstand, du ønsker, stinget skal have til stoffets kant, og sænk nålen til den position.
- 4 Drej fodstyrskruen, og juster forsigtigt for at styre stoffet.

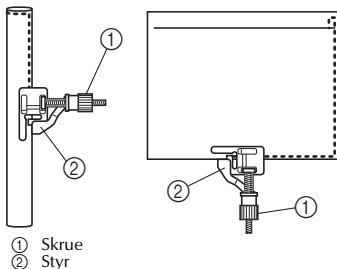

■ Når du syr sømme

- 1 Sluk for symaskinen.
- 2 Monter foden til blindsting.
Tænd for symaskinen.
- 3 Indstil knappen til valg af mønster til lige sting (nålen i midterstilling). Ret fodstyret ind med nålepositionen.
- 4 Indstil knappen til valg af mønster til zigzag-sting i den ønskede bredde.
- 5 Anbring stoffet under foden, så fodstyret er rettet ind mellem begge stofkanter.
- 6 Sænk trykfoden, og begynd at sy.

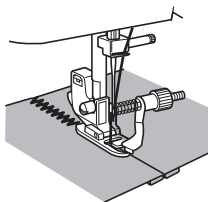

■ Når du syr strækblindsting

Når du syr strækblindsting med blindstingsfoden, skal du dreje skruen for at justere styret til den foldede kant.

- Se side 27 for at få flere oplysninger om syning med blindsting.

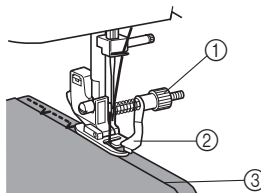

- 1 Skruer
- 2 Styr
- 3 Foldet kant

6 APPENDIKS

VEDLIGEHOELSE

Begrænsninger af oliering

For at undgå at beskadige symaskinen må brugeren ikke smøre den.

Symaskinen er fremstillet med den nødvendige mængde olie, der sikrer korrekt drift, hvilket gør regelmæssigt oliering unødvendigt.

Hvis der opstår problemer f.eks. med at dreje håndhjulet, eller der opstår en usædvanlig lyd, skal du straks stoppe med at bruge symaskinen og kontakte din nærmeste autoriserede forhandler eller autoriserede servicecenter.

Forholdsregler ved opbevaring af maskinen

Symaskinen må ikke opbevares på de steder, der beskrives nedenfor, da det kan medføre beskadigelse af symaskinen, f.eks. kan den ruste som følge af kondens.

- Udsat for ekstremt høje temperaturer
- Udsat for ekstremt lave temperaturer
- Udsat for ekstreme temperaturudsving
- Udsat for høj fugtighed eller damp
- I nærheden af åben ild, varmeapparat eller airconditionenhed
- Udendørs eller udsat for direkte sollys
- Udsat for ekstremt støvede eller fedtede omgivelser



Bemærk

- For at forlænge symaskinens levetid skal du tænde for den og bruge den regelmæssigt. Hvis symaskinen opbevares i længere tid uden at blive brugt, kan det reducere dens effektivitet.

Rengøring



FORSIGTIG

- Husk at trække symaskinens stik ud af stikkontakten, før du rengør den, så du ikke risikerer at få elektrisk stød eller at komme til skade.

- 1 Sluk for symaskinen, og træk stikket ud.
- 2 Hæv nålen og trykfoden.
- 3 Løsn trykfodsskruen og nåleskruen for at fjerne trykfodsholderen og nålen.

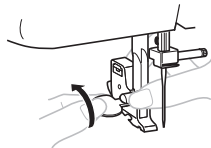

- 4 Brug den ovale skruetrækker til at fjerne de to skruer. Løft nålepladen som vist på tegningen, og skub nålepladen til venstre for at fjerne den.

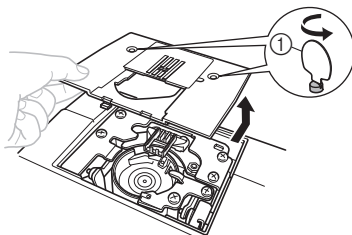

- 1 Brug den ovale skruetrækker

- 5** Tag fat i spolehuset, og løft det ud mod venstre.

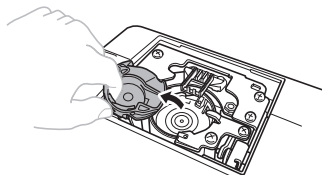

- 6** Brug rengøringspenslen eller en støvsuger til at fjerne støv fra løberingen og området omkring den.

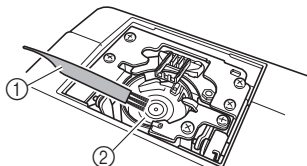

- ① Rengøringspensel
② Løbering

- Der må ikke kommes olie på spolehuset.

- 7** Sæt spolehuset i, så ▲-mærket på spolehuset står ud for ●-mærket på symaskinen som vist nedenfor.

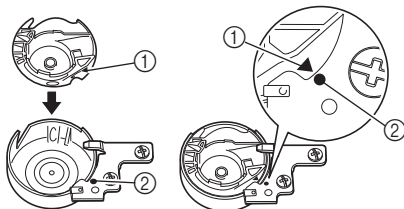

- Ret ▲-og ●-mærkerne ind efter hinanden.

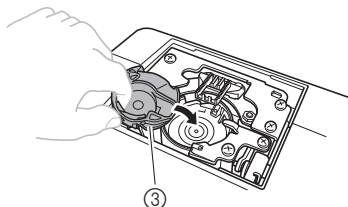

- ① ▲-mærke
② ●-mærke
③ Spolehus

- Kontroller, at de viste punkter er rettet ind efter hinanden, før spolehuset sættes i.

- 8** Sæt stingpladen på, og stram skruerne.

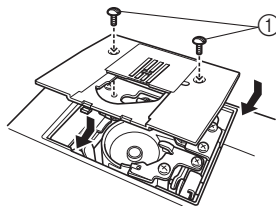

- ① Skruer

- Sørg for, at stingpladen sidder forsvarligt fast.

! FORSIGTIG

- Brug aldrig et ridset spolehus, da der ellers er risiko for, at overtråden bliver filtret, at nålen knækker, eller at symaskinens funktionsdygtighed nedsættes. Et nyt spolehus (reservedelskode: XE9326-001) kan fås ved henvendelse til nærmeste autoriserede servicecenter.
- Sæt spolehuset korrekt i, da nålen ellers kan knække.

FEJLFINDING

Hvis maskinen stopper med at fungere korrekt, skal du kontrollere følgende mulige problemer, før du sender maskinen til service. Du kan selv løse de fleste problemer. Hvis du har brug for yderligere hjælp, giver Brother Solutions Center dig svar på de oftest stillede spørgsmål og fejlfindingstips. Gå ind på "<http://solutions.brother.com>". Hvis problemet ikke kan løses, bedes du kontakte forhandleren eller nærmeste autoriserede servicecenter.

Symptom	Mulig årsag	Sådan afhjælpes du problemet	Side
Symaskinen kan ikke startes.	Der er slukket på hovedkontakten.	Tænd på hovedkontakten.	7
	Spoleapparatets holder er skubbet mod højre.	Skub spoleapparatets holder mod venstre.	12
	Du har ikke brugt fodpedalen korrekt.	Brug fodpedalen korrekt.	7
Stof, der sys på maskinen, kan ikke fjernes.	Tråden er filtret under stingpladen.	Løft stoffet, og klip tråden under det, og rengør løberingen.	37
Nålen knækker.	Nålen er ikke monteret korrekt.	Monter nålen korrekt.	7
	Nåleskruen er løs.	Stram skruen med den ovale skruetrækker.	8
	Nålen er bøjet eller stump.	Udskift nålen.	7
	Overtråden er ikke trådt korrekt.	Korriger overtrådens trådning.	15
	Du har ikke brugt den korrekte kombination af stof, tråd og nål.	Vælg tråd og nål, der passer til stoftypen.	20
	Den anvendte trykfod passer ikke til den valgte stingtype.	Monter den trykfod, der passer til den valgte stingtype.	–
	Overtråden er for stram.	Reducér overtrådens spænding.	25
	Du trækker for kraftigt i stoffet.	Træk forsigtigt i stoffet.	–
	Du har ikke placeret spolen korrekt.	Sæt spolen korrekt i.	15, 23
	Området omkring hullet i stingpladen eller trykfoden er ridset.	Udskift stingpladen. Kontakt forhandleren eller nærmeste autoriserede servicecenter.	–
	Spolehuset er ridset.	Udskift spolehuset. Kontakt forhandleren eller nærmeste autoriserede servicecenter.	–
	Du har brugt en spole, der ikke er egnet til denne maskine.	Brug spoler, der er beregnet til denne maskine.	11
Overtråden knækker.	Du har ikke sat overtråden korrekt i. (Du har f.eks. ikke placeret spolen korrekt, eller tråden er kommet ud af styret over nålen).	Korriger overtrådens trådning.	15
	Tråden laver knuder eller er filtret.	Fjern knuderne/det filtrede stykke.	–
	Nålen er ikke egnet til den tråd, du bruger.	Vælg en nål, der passer til stingtypen.	20
	Overtråden er for stram.	Reducér overtrådens spænding.	25
	Nålen er bøjet eller stump.	Udskift nålen.	7
	▼ Nålen er ikke monteret korrekt.	Monter nålen korrekt.	7

Symptom	Mulig årsag	Sådan afhjælper du problemet	Side
▲ Overtråden knækker.	Området omkring hullet i stingpladen eller trykfoden er ridset.	Udskift stingpladen. Kontakt forhandleren eller nærmeste autoriserede servicecenter.	–
	Der er en grat på spolehuset, eller spolehuset er ridset.	Udskift spolehuset. Kontakt forhandleren eller nærmeste autoriserede servicecenter.	–
	Du har brugt en spole, der ikke er egnet til denne maskine.	Brug spoler, der er beregnet til denne maskine.	11
Undertråden er filtret eller knækker.	Du har ikke vundet spoletråden korrekt.	Spol spoletråden korrekt.	11
	Spolen er ridset eller kører ikke jævnt rundt.	Udskift spolen.	–
	Tråden er filtret.	Fjern det filtrede stykke, og rengør løberingen.	37
	Du har brugt en spole, der ikke er egnet til denne maskine.	Brug spoler, der er beregnet til denne maskine.	11
	Spolen sidder forkert.	Sæt spoletråden korrekt i.	13-14
Trådspændin gen er forkert.	Du har ikke sat overtråden korrekt i.	Korriger overtrådens trådning.	15
	Du har ikke vundet spoletråden korrekt.	Spol spoletråden korrekt.	11
	Du har ikke brugt den rigtige kombination af tråd og nål til det stof, du syr i.	Vælg tråd og nål, der passer til stoftypen.	20
	Du har ikke monteret trykfodsholderen korrekt.	Monter trykfodsholderen korrekt.	–
	Trådspændingen er forkert.	Justér overtrådens spænding.	25
	Du har brugt en spole, der ikke er egnet til denne maskine.	Brug spoler, der er beregnet til denne maskine.	11
	Spolen sidder forkert.	Sæt spoletråden korrekt i.	13-14
Stoffet er krøllet.	Du har ikke sat overtråden korrekt i, eller du har ikke placeret spolen korrekt.	Tråd overtråden, og spol spoletråden korrekt.	11-18
	Du har ikke placeret spolen korrekt.	Sæt spolen korrekt i.	15, 23
	Du har ikke brugt den korrekte kombination af stof, tråd og nål.	Vælg tråd og nål, der passer til stoftypen.	20
	Nålen er bøjet eller stump.	Udskift nålen.	7
	Hvis der sys i tynde stoffer, fremføres stoffet ikke korrekt.	Sy med forstærkende materiale under stoffet.	23
	Den anvendte trykfod passer ikke til den valgte stingtype.	Monter den trykfod, der passer til den valgte stingtype.	33
	Trådspændingen er forkert.	Justér overtrådens spænding.	25
Symaskinen springer sting over.	Du har ikke sat overtråden korrekt i.	Korriger overtrådens trådning.	15
	Du har ikke brugt den korrekte kombination af stof, tråd og nål.	Vælg tråd og nål, der passer til stoftypen.	20
	Nålen er bøjet eller stump.	Udskift nålen.	7
	Nålen er ikke monteret korrekt.	Monter nålen korrekt.	7
	Der har samlet sig støv under stingpladen eller i spolehuset.	Fjern stingpladen, og rengør pladen og spolehuset.	37

Symptom	Mulig årsag	Sådan afhjælper du problemet	Side
Nåletræderen kan ikke bruges.	Nålen er ikke hævet til den korrekte position.	Hæv nålen ved at dreje håndhjulet mod dig (mod uret), så mærket på hjulet peger opad.	17
	Du har ikke monteret nålen korrekt.	Monter nålen korrekt.	7
Sømmen sys ikke korrekt.	Den trykfod, du bruger, passer ikke til stingtypen.	Montér den trykfod, der passer til den valgte stingtype.	–
	Trådspændingen er forkert.	Justér overtrådens spænding.	25
	Tråden er filtret.	Fjern det filtrede stykke. Rengør spolehuset, hvis tråden er filtret ind i denne.	37
Stoffet fremføres ikke.	Stoppepladen er monteret på nålepladen.	Tag stoppepladen af.	–
	Du har ikke brugt den korrekte kombination af stof, tråd og nål.	Vælg tråd og nål, der passer til stoftypen.	20
	Tråden er filtret, f.eks. filtret ind i løberingen.	Fjern det filtrede stykke. Rengør løberingen, hvis tråden er filtret ind i denne.	37
	Den anvendte trykfod passer ikke til den valgte stingtype.	Montér den trykfod, der passer til den valgte stingtype.	33

STIKORDSREGISTER

Tal		
4-trins automatisk knaphul	30	
A		
Applikationer	35	
D		
De vigtigste dele	5	
Dekorationssting	29	
Dobbelt søm	29	
F		
Fejlfinding	39	
Finjusteringskrue til knaphul	31	
Fladbord	5	
Fod til blindsting	36	
Fodpedal	7	
Friarm	23	
H		
Hovedkontakt	7	
Håndhjul	15	
I		
Isyning af knapper	32	
Isætning af lynlås	33	
Isætning af stik	6	
K		
Knap til baglæns syning	10	
Knap til justering af overtrådens spænding	25	
Knap til valg af sømme	9	
Knaphul		
justering	31	
syning	30	
Kontakt til lampe	7	
L		
Lynspole	14, 19	
M		
Mønstre	9	
N		
Nål		
kombinationer med stof og tråd	20	
kontrol	7	
udskiftning	7	
Nåletråder	17	
O		
Optrækning af undertråden	18	
R		
Rengøring	37	
Rengøring af løberingen	37	
Rynkning	34	
S		
Spolepind	11, 15	
ekstra	24	
Spoling	11	
Sting		
betegnelser	9	
indbyggede	26	
Stof-, tråd- og nålekombinationer	20	
Stopning	34	
Stoppeplade	32, 34	
Syning med blindsting	27	
Syning med elastiske sting	28	
Syning med lige sting	26	
Syning med muslingekant	28	
T		
Tilbehør	4	
ekstra	4, 36	
Trådning		
nåletræder	17	
overtråd	15	
tvillingnål	24	
undertråd	13, 14	
Trådning af overtråd	15	
Trådning af undertråd	13	
lynspole	14, 19	
Trådskeer	22	
Trådspænding	25	
Tvillingnål		
montering	8, 23	
syning	23	
U		
Udskiftning af trykfoden	8	
V		
Vedligeholdelse	37	
Z		
Zigzag-sting	26	



XF0520-001

Danish
885-X01/X11/X21
Printed in China