

EXPO BÖRSE

BRUGERMANUAL
BEDIENUNGSANLEITUNG
INSTRUCTION MANUAL



Sous Vide Stick
Sous vide stick

613-401210

Manufacturer:

EXPO-Börse GmbH

Industriestr. 12

D-49577 Ankum

www.expo-boerse.de



DESKI

Hoveddele

1. Driftsindikator
2. Kontrolgrænseflade
3. Klem
4. Vandpumpehætte (ingen demontering)
5. Temperatur / tidsvisning
6. "+" og "-" justeringsknapper
7. Tænd / sluk-knap
8. Valg af temperatur / timer

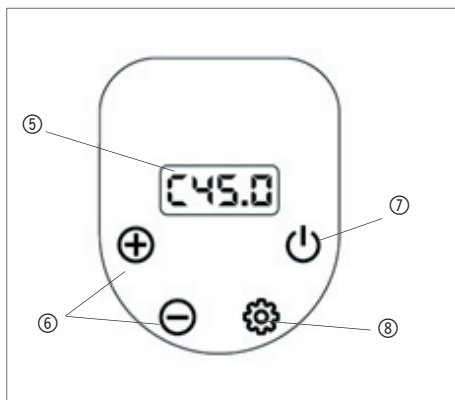
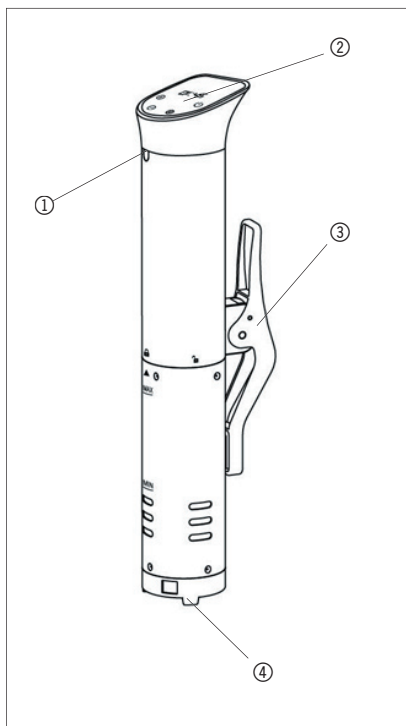

Driftsadvarel

Dette afsnit forklarer de potentielle farer, der kan opstå, når du bruger sous vide-cirkulatoren, og bemærker mange vigtige sikkerhedsforanstaltninger.

Bordplader som marmor og corian tåler ikke varmen fra cirkulatoren. Anbring madlavningsbeholderen på en anden overflade for at forhindre beskadigelse.

Brug ikke forlængerledninger. Betjen aldrig med en beskadiget ledning eller et stik. Brug kun jordforbindelse til stikkontakter.

Nedsenk ikke apparatet forbi det ætsede topmærke på nederdelen i rustfrit stål. Kun skørtet i rustfrit stål og pumpehuset er opvaskemaskine sikre. Træk stikket ud af stikkontakten, når den ikke er i brug, og inden rengøringsprocessen.

Fare for forbrænding - madlavningsbeholderen, den rustfrie ståldel af cirkulatoren og madposer bliver alle varme, når de bruges. Brug ovenhandsker eller tang til håndtering. Lad systemet køle af, før du tømmer vandbadet.

Dette system er et indendørs apparat og er ikke et legetøj.

Skil ikke ad. Overhold alle advarselsmærkater. Fjern ikke advarselsmærkater. Brug ikke dette apparat til andet end dets tilsigtede brug (såsom laboratoriearbejde eller opvarmning af et spabad).

Lås produktet fast ved at klemme det fast på siden af din container. Anbring beholderen på en jævn overflade for at forhindre spild og væltning. Anbring ikke apparatet på et komfur eller i en ovn.

Brug ikke deioniseret vand (DI-vand).

Inden du tilslutter en stikkontakt, skal du kontrollere, om din spænding svarer til apparatets klassifikationsmærke.

Lad ikke børn bruge og lege med dette apparat. Opbevar apparatet og dets ledning utilgængeligt for børn.

Brug aldrig et beskadiget apparat. Hvis det er blevet beskadiget, skal du tage det til et godkendt servicecenter for at få det kontrolleret eller repareret.

Hvis netledningen er beskadiget, skal den udskiftes af producenten, dens serviceagent eller lignende kvalificeret person for at undgå en fare.

Lad ikke overskydende ledning hænge over kanten af bordet eller bordpladen eller røre ved en varm overflade.

Sluk for apparatet, og afbryd strømmen, inden du skifter tilbehør eller nærmer dig dele, der bevæger sig under brug.

Hvis apparatet bruges under afbrydelse af strømforsyningen, kan dets ydeevne blive dårligere, og det kan være nødvendigt at tage stikket ud for at genoprette normal drift.

Dette apparat kan bruges af børn fra 8 år og derover, hvis de har fået tilsyn eller instruktion om brugen af apparatet på en sikker måde, og hvis de forstår de involverede farer. Rengøring og vedligeholdelse af brugere må ikke udføres af børn, medmindre de er ældre end 8 år og overvåges. Opbevar apparatet og dets ledning utilgængeligt for børn under 8 år.

Apparatet kan bruges af personer med nedsat fysisk, sensorisk eller mental kapacitet eller manglende erfaring og viden, hvis de har fået tilsyn eller instruktion om brugen af apparatet på en sikker måde, og hvis de forstår faren.

Børn må ikke lege med apparatet.

Dette apparat er beregnet til brug i husholdnings- og lignende miljøer som:

- personale køkkenområder i butikker, kontorer og andre arbejdsmiljøer
- bondegårde
- af klienter i hoteller, moteller og andre miljøer i boligformat

Hvis apparatet ved et uheld falder i vandbeholderen, skal du først tage stikket ud og derefter fjerne det fra beholderen. Tør apparatets overflade og lad det lufttørre. Når apparatet er helt tørt, skal det være fint at bruge. Sous vide stick er designet til kun at blive brugt med vand!

Montering af rustfrit stål nederdel

Hold Sous Vide Stick med varmeelementet opad, og åbn klemmen.

Skub rustfrit stålskørt over varmestængerne, så pilen peger på det åbnede låsesymbol:

Sørg for, at propellen ikke sidder fast.

Det skal placeres i midten af hullet i det klare plastikdæksel.

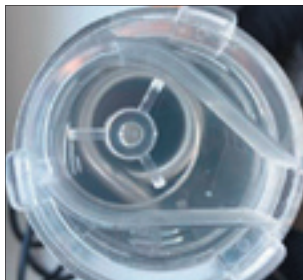

Drej skørtet i rustfrit stål, indtil pilen peger på det lukkede låsesymbol: Drej skørtet i rustfrit stål mod uret ved demontering.



Bemærk venligst

Sørg for, at propellen ikke sidder fast. Den skal placeres i midten.

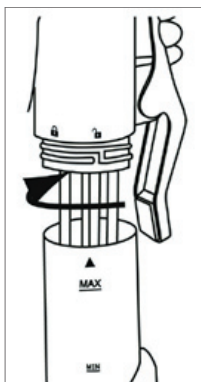

Samling

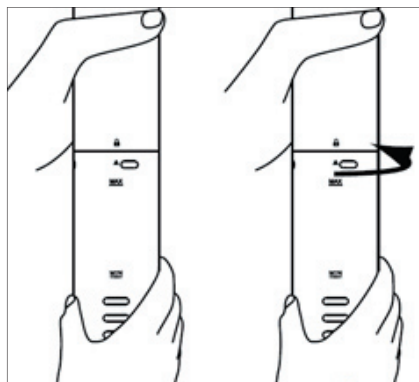
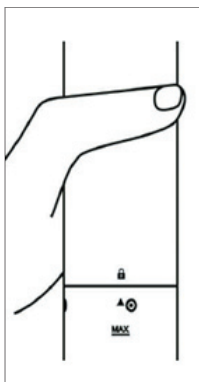

Adskillelse

Vedligeholdelse

- Sluk altid for stikket, og tag stikket ud af stikket.
- Internt servicearbejde må kun udføres af certificeret personale.
- Sørg for, at systemet har stuetemperatur.
- Skil ikke vandpumpens dæksel ad.
- Kontroller for tegn på beskadigelse inklusive trukket ledning eller fysisk beskadigelse af systemet eller varmelegemerne. Hvis der findes tegn på fysisk skade, bedes du sende tilbage til fabrikken for at få reservedele.

Opsætning (klemme & gryde)

Sous vide-pinden kræver en 6-15L beholder eller gryde, så sørg for, at beholderen eller gryde kapaciteten opfylder kravet.

Lås produktet fast ved at klemme det fast på siden af din container.

Sørg for, at der er nok vand i beholderen over Min-niveauret på skørtet i rustfrit stål.

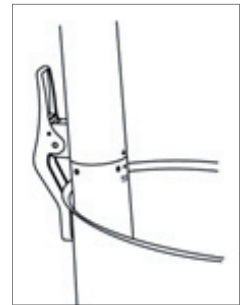

Opsætning (temp./timer)

1. Sæt strømstikket i. Tænd / sluk-knappen (7) og driftsindikator lyser, og enheden er i standbytilstand. Displayet viser C for ° C
2. Tryk kortvarigt på tænd / sluk-knappen (7) for at åbne indstilling mode. Du hører et bip, hver gang du trykker på knap.
3. Indstil den ønskede temperatur med + og - (0 - 90 ° C).
4. Tryk på knappen til valg af temperatur / timer (8) for at indstille tiden. Timeren blinker. Indstil den ønskede time med + og - bekræft derefter med valgknappen Temperatur / timer (8), og indstil derefter det ønskede minut med + og bekræft derefter med tænd / sluk-knappen. Enheden starter opvarmningsprocessen.
5. Du kan høre et signal, og driftsindikatoren blinker, når den ønskede temperatur er nået.
6. Enheden bipper, når den ønskede temperatur er nået. Anbring den støvsugede mad i kogekarret. Vej de støvsugede poser om nødvendigt ned.



7. Enheden tæller tiden ned og bipper igen, når tiden er forbi. Derefter vises “End” på displayet, og enheden går i standbytilstand
8. Når du vil ændre indstillingerne, skal du trykke på knappen til valg af temperatur / timer (8) i 3 sekunder og ændre indstillingerne som beskrevet ovenfor.
9. Under betjening kan du deaktivere enheden ved at trykke på tænd / sluk-knappen (7) i 3 sekunder. Enheden skifter til standbytilstand.
10. Under opvarmningsprocessen viser kontrolgrænsefladen den aktuelle temperatur. Efter indstilling af tiden og start af nedtællingen viser kontrolgrænsefladen nedtællingstiden. De to digitale ændres automatisk for hvert 5. sekund.

Rengøring

Efter langvarig brug kan der samle sig kalk på varmeelementet og huset. Anbring enheden i en madlavningsbeholder, og klem den fast, så den er dækket af en blanding af 1/3 eddike og 2/3 vand lige under maks. Mærket.

Indstil temperaturen til 80 ° C, og opvarm blandingen i mindst 1 time. I mellemtiden, fyld vandet op igen.

Rengør derefter alle dele, der var i kontakt med vandet under rindende vand, og tør dem.

(Forsigtig: i tilfælde af en forbrænding forårsaget af eddike, skylles straks grundigt med vand. Søg lægehjælp, hvis dine øjne stadig er røde, smertefulde, tårevåne eller lysfølsomme).

Fejlfinding / FAQ

1. Støj

Under normal drift vil systemet nynne på grund af motoren, pumpehjulet og køventilatoren i drift.

2. Slurpende støj

Din pumpe har dannet en vandhvirvel svarende til når du tømmer en vask eller et badekar i badeværelset. Tilsæt mere vand eller forstyrret forsigtigt vandet med en ske. Der er ingen sikker måde at eliminere, at en vortex dannes på grund af pumpens rotation, men normalt forsvinder den alene.

3. Gurgling + whooshing støj

Pumpen suger luft - tilsæt mere vand. Du skal også se små bobler i din tank.

4. Fødevareskader

Pumpens vandstråle knækker æg eller beskadiger fiskefileter: Drej pumpens udløb mod ansigtets væg. Dette vil i høj grad reducere strømmen af pumpens output. Det er også god praksis at pakke æg for at forhindre, at de "blæses" rundt i bestemte beholdere.

5. Systemet tændes ikke

Kontroller strømstikket og afbrydere.

6. Alarm for lav vandstand

Tilsæt mere vand - vandniveauet vil falde under pumpedrift på grund af vandturbulens.

7. Alarm for lavt vandniveau tændes efter et par sekunders drift

Tilsæt mere vand - Pumpen genererer "bølger" - nogle gange får disse bølger vandniveauet ved sensorerne til at svinge op og ned. Bølgerne falder undertiden vandniveauet lige under sensoren og vil forårsage en alarm for lavt vand. Dette er normalt, og du skal bare tilføje mere vand.

8. Temperaturmåling stemmer ikke overens med termometeret

Sous Vide-kredsløb er kalibreret til en videnskabelig primær standard af platin, som er langt mere nøjagtig end lagertermometre.

9. Betjeningsindikatoren blinker let, når systemet er tændt

Dette er normalt, da cirkulatoren modulerer effekt.

10. Fejlkode EE1 vises, og der lyder en alarmlyd i følgende situationer:

1. Intet vand i tanken
2. Vand under minimumsniveaue

Tekniske specifikationer

220 ~ 240V, 50 / 60Hz,

Effekt: 1000W 0 ° C-90 ° C

Temperaturområde: ± 0,1 ° C

Temperaturstabilitet:

Temperaturpræcision: 0.1 ° C-0.3 ° C

40 ° C-70 ° C: 0.2 ° C-0.5 ° C

Under 40 ° C og over 90 ° C: 10 LPM

Cirkulationspumpe

Garanti og service

Vores produkter gennemgår en streng kvalitetskontrol inden levering. Hvis produktet uventet er blevet beskadiget eller udviklet en defekt under produktion eller transport, bedes du returnere det til forhandleren. Du kan lovligt fremsætte et krav under garantien under følgende omstændigheder:

Produktet er dækket af en 2-årig garanti fra købsdatoen. I denne periode reparerer eller udskifter vi produktet, hvis det viser sig at være defekt på grund af materiale- eller produktionsfejl.

Fejl forårsaget af forkert brug eller håndtering, fejl forårsaget af uautoriseret indgriben eller reparationer, og fejl forårsaget af brug af ikke-originale dele er ikke dækket af garantien.

Bortskaffelse



WEEE: DE 18770614

Symbolet over og på produktet betyder, at produktet er klassificeret som elektrisk eller elektronisk udstyr og ikke skal bortskaffes med andet husholdningsaffald ved slutningen af dets levetid. WEEE-direktivet (2012/19 / EU) om affald af elektrisk og elektronisk udstyr er blevet indført for at genbruge produkter ved hjælp af den bedste tilgængelige genvindings- og genanvendelsesteknik for at minimere miljøpåvirkningen, behandle farlige stoffer og undgå stigende losseplads . Kontakt lokale myndigheder for information om korrekt bortskaffelse af elektrisk eller elektronisk udstyr.