

Leggodt

Audi RS6

Samlevejledning - Manual









Imported by / Importeret af
Leggodt A/S
Ribovej 7
DK-6950 Ringkøbing

Produktspecifikationer



Alder	3+ år
Belastningskapacitet	33kg
Batteri	12V4,5Ah*1, 12V7Ah*1
Motor	Styremotor DC12V-RS380 RPM5500*1, Drivmotor DC12V-RS390 RPM16000*2 / RPM16000*4
Materiale	PP
Optimal temperatur	Under 40°C
Opladning	Input 100-240V, 50-60Hz Output 12V500mA/12V700mA/12V1000mA
Ladetid	8-12 timer
Sikring	7A/10A

Komponentliste og diagram

Nr.	Komponent	Billede	Antal	Kommentar
1	Body		1	
2	Forrude		1	
3	Sæde		1	
4	Hjul		4	Alle ens
5	Hjulkapsel		4	
6	Sidespejl		1	Venstre/Højre
7	Rat		1	
8	Lader		1	

9	Skrue		1	
10	Fjernbetjening		1	
11	Manual		1	
12	M10 Skruenøgle		2	

Nødvendigt værktøj:

Skruenøgle (inkluderet)	Tang (ikke inkluderet)	Skruetrækker (ikke inkluderet)
		



Denne manual er lavet af Leggodt A/S

All rights reserved

Samlevejledning

1. Installation af forhjul:



Vend bilen rundt.

Monter en M10 spændeskive på forakslen, herefter et hjul og endnu en spændeskive. Monter så en M10 møtrik og spænd efter. Fastgør så en hjulkapsel som vist på billedet.

Gentag på modsatte side.

2. Installation af baghjul:



Monter en motor og derefter et hjul på bagakslen. Monter så en spændeskive og en M10 Møtrik og spænd efter. Fastgør til sidst en hjulkapsel som vist på billedet.

Gentag på modsatte side.

3. Installation af rat:

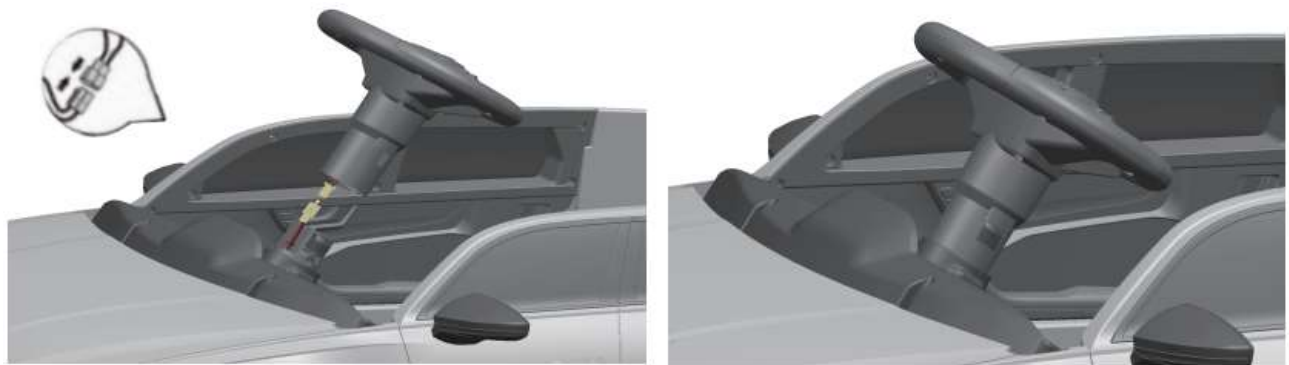

Tilslut først stikket fra rattet til stikket fra bilen og gem ledningerne væk i samlingen. Klik så rattet på plads som vist på billedet.

4. Tilslutning af strøm:

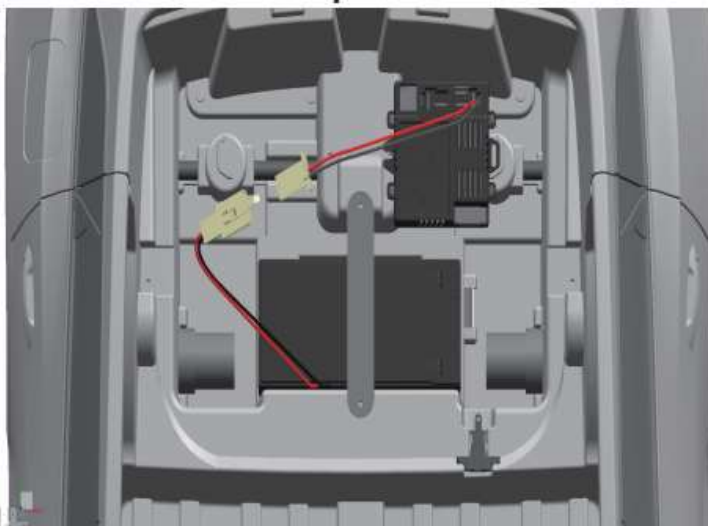

Tilslut batteriet til bilen som vist på billedet.

5. Installation af sæde:



Placer sædet som vist på billedet og fastgør med M4*12 skruer på begge sider.

6. Installation af forrude:



Placer forruden som vist på billedet og klik på plads.

7. Installation af sidespejle:

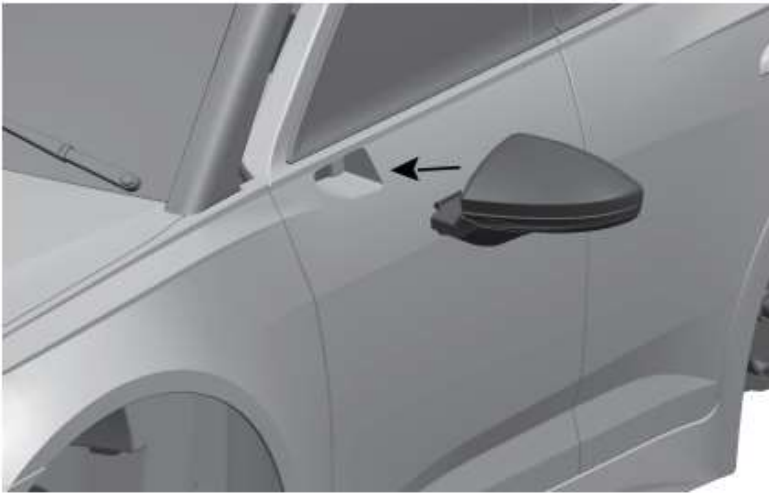

Placer sidespejle som vist på billedet og klik på plads.

Brugervejledning

1. Betjening

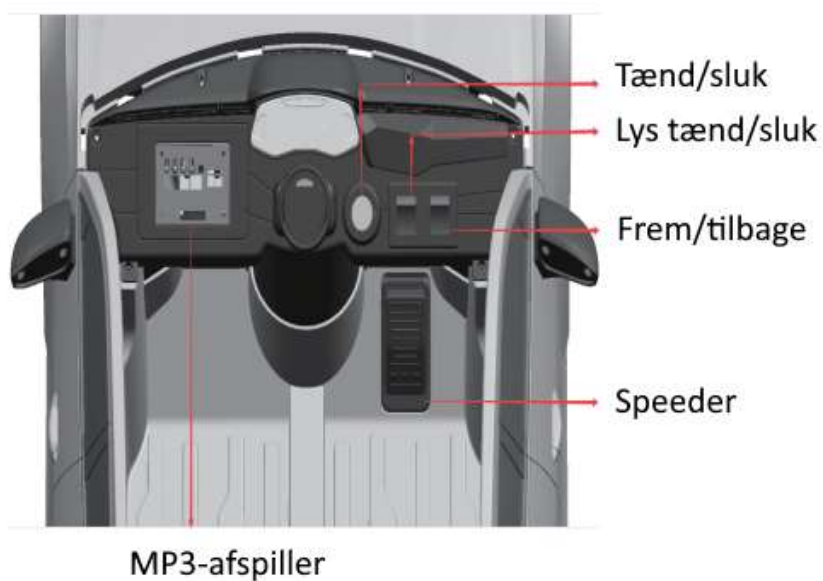

2. MP3-afspiller



1. USB-indgang
2. Musik/bluetooth: Tryk en gang på knappen for at spille musik og to gange for at skifte til bluetooth mode.
3. Næste: Tryk for at skifte sang.
4. Volumen+.
5. Volumen-.

3. Rat



4. Fjernbetjening

OBS: Indsæt to AAA batterier i fjernbetjeningen.

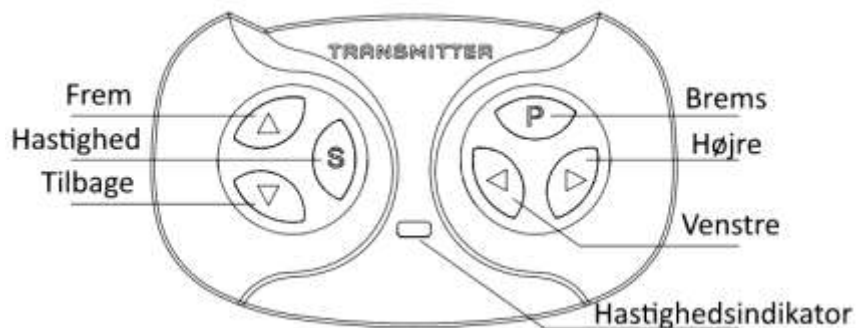

Tilslutning af fjernbetjening:

1. Sluk bilen.
2. Tryk og hold frem- og tilbageknapperne til indikatoren blinker. Tænd herefter for bilen. Når indikatoren stopper med at blinke er fjernbetjeningen tilsluttet.

Funktioner:

1. Hastighed: Skifter mellem tre hastighedsindstillinger, høj (3 lys), medium (2 lys) og lav (1 lys).
2. Brems: Tryk for at bremse og tryk igen for at slippe bremsen.

Fjernbetjeningen har førstehedsprioritet, dvs. at manual styring af bilen ikke kan benyttes når fjernbetjeningen er tilsluttet.

5. Kredsløbsdiagram

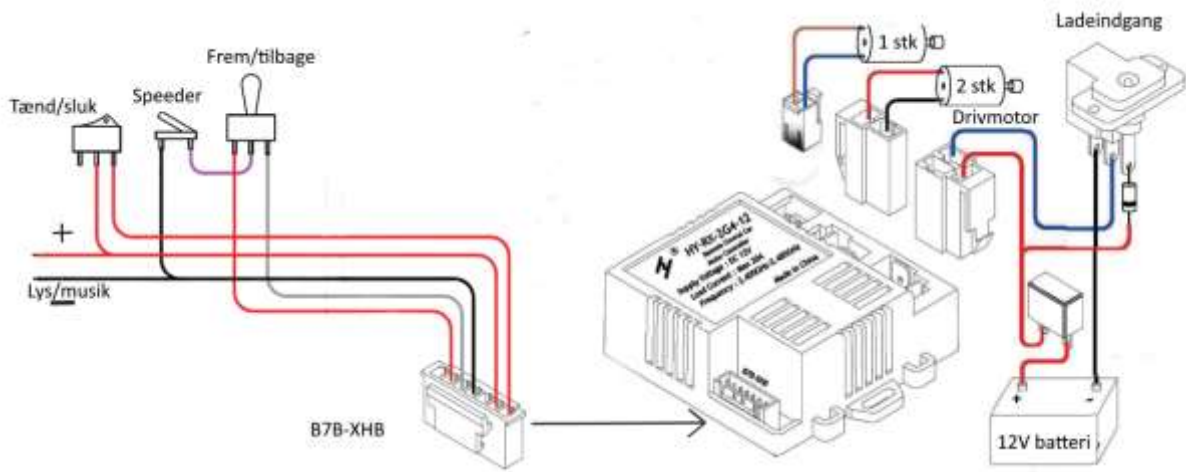

6. Opladning



1. Ladeindgangen er placeret under sædet som vist på billedet.
2. Tilslut laderen til bilen.
3. Tilslut herefter laderen til strøm.

Sikkerhed

For at undgå skader:

- Der bør altid være en voksen til stede mens produktet bliver benyttet.
- Børn bør blive oplært i de mest basale kørselsteknikker for at undgå kollisioner.
- Børn bør blive udstyret med sikkerhedsudstyr som cykelhjelm og lignende mens de bruger produktet.
- Kør ikke i trafikerede områder eller i nærheden af vand.
- Brug altid sko mens produktet er i brug.
- Sørg for at barnet sidder korrekt i sædet.
- Bilen er ikke beregnet eller godkendt til at blive brugt i trafikken.
- Bilen er ikke udstyret med en bremse.

Bemærk at batteriet skal lade i 10 timer før produktet tages i brug første gang. Dette bør kun blive gjort af en voksen.

Tjek samtlige skruer, ledninger og elektronik regelmæssigt. Hvis noget er skadet, bør produktet ikke blive brugt før problemet er blevet løst.

Reglement for sikker kørsel

- Brug ikke produktet i følgende områder: trafikeret vej, på trapper, på stejle overflader, nær vand, nær åben ild.
- Brug kun produktet udendørs, da mange typer gulv kan ridses og beskadiges.
- Brug kun produktet på plane overflader såsom på fliser eller på kortslået græsplæne.
- Brug ikke produktet i mørke, da der lettere kan opstå uforventede situationer. Brug kun produktet i dagslys eller i godt belyste områder.
- Der må ikke blive pillet ved det elektriske kredsløb.
- Lad ikke andre børn opholde sig nær de mekaniske dele under kørsel.
- Der er installeret sikkerhedsseler i bilen. Den skal først justeres til at passe barnet, og bør derefter altid tages i brug.



KØR KUN PÅ PLAN GRUND

KØR IKKE I HØJT GRÆS

Opladning

Læs følgende punkter grundigt igennem før produktet oplades.

- For at undgå elektrisk stød og ilddannelse, så må kun den medfulgte oplader og batteri benyttes. Andre mærker kan forårsage ild og eksplosioner.
- Prøv aldrig på at modificere det elektriske kredsløb. Dette kan forårsage skade både på dig og produktet.
- Sørg for at batteriets terminaler aldrig kommer i direkte kontakt med hinanden, eller at kredsløbet på anden måde bliver kortsluttet.
- Hold batteriet og opladeren fri for vand og andre væsker.
- Løft aldrig batteriet med dets ledninger. Tag altid ordentligt fat på selve batteriet.
- Oplad kun batteriet i tørre områder.
- Prøv ikke på at åbne batteriet. Det indeholder stærke syrer.
- Prøv ikke på at åbne opladeren. Uisolerede kabler kan forårsage elektrisk stød.
- Lad aldrig børn oplade produktet alene. Det bør kun udføres af en voksen.
- Tab ikke batteriet, da dette kan skade det.
- Før batteriet oplades bør det tjekkes for skader og andre mangler. Hvis det er skadet må det ikke oplades.
- Lad ikke batteriet løbe helt tør for strøm, da dette reducerer dens levetid markant. Genoplad det mindst én gang månedligt, også selvom det ikke har været i brug i denne periode.
- Oplad ikke batteriet mens det står på hovedet.
- Spænd altid batteriet ordentligt fast i dens beholder, da den ellers kan skabe ubalance og vælte bilen.

Informationer:

- Husk at bilen skal være slukket under opladning.
- Batteriet bør oplades i 10 timer før produktet tages i brug første gang.
- Efterfølgende opladninger tager 8 – 10 timer. Lad ikke produktet oplade længere end dette.
- Hvis bilen begynder at køre langsommere, er det typisk et tegn på at batteriet trænger til en opladning.

Batteri information

- Ikke-genopladelige batterier kan ikke genoplades.
- Genopladelige batterier må kun genoplades af en voksen.
- Bland ikke nye og gamle batterier; ej heller forskellige typer af batterier som alkaline, karbon-zink og nikkel-cadmium.
- Indsæt batterierne med den rigtige polaritet.
- Fjern batterierne hvis produktet ikke skal bruges i en længere periode. Fjern straks gamle og døde batterier.
- Kortslut aldrig batteri terminalerne

Problemløsning

Problem	Årsag	Løsning
Bilen kan ikke køre	Batteriet mangler strøm	Genoplad batteriet.
	Sikringen er sprunget	Sluk bilen i mindst fem minutter.
	Løse ledninger	Tjek at samtlige ledninger sidder ordentligt fast.
	Dødt batteri	Erstat batteriet med et nyt.
	Det elektriske kredsløb er skadet	Send produktet til reparation.
	Motoren er skadet	Send produktet til reparation.
Bilen virker ikke særligt længe ad gangen	Batteriet bliver ikke fuldt opladt	Tjek at ledningerne er ordentligt forbundne til batteriet og genoplad det.
	Gammelt batteri	Erstat batteriet med et nyt.
Bilen kører med ujævne bevægelser	Batteriet mangler strøm	Genoplad batteriet.
	Gammelt batteri	Erstat batteriet med et nyt.
	Bilen er overbelastet	Reducer vægten. Bæreevnen er 30kg.
	Bilen bliver brugt i forkerte omgivelser	Find et andet område at køre med bilen i.
Bilen har brug for et skub for at komme i gang	Løse ledninger	Tjek at samtlige ledninger sidder ordentligt fast.
	Motoren er skadet	Send produktet til reparation.
Det er svært at skifte gear	Forsøg på at skifte gear mens bilen er i bevægelse	Bilen skal holde <i>helt</i> stille når der skiftes gear.
Mærkelige mekaniske lyde fra motoren eller gearkassen	Gearene er skadet	Send produktet til reparation.
	Motoren er skadet	Send produktet til reparation.
Batteriet vil ikke oplade	Løse ledninger	Tjek at samtlige ledninger sidder ordentligt fast.
	Opladeren ikke sat i	Tjek at opladeren er koblet til som den skal.
	Opladeren er skadet	Erstat opladeren.
Opladeren bliver varm under opladning	Dette er normalt	Ingen handling påkrævet.

Vedligeholdelse

- Tjek samtlige skruer periodisk, og spænd dem efter behov.
- Tjek bilens plastikkomponenter ofte for skader.
- Bilens mekaniske dele kan smøres med olie hvis det bliver nødvendigt.
- Opbevar produktet indendørs for at beskytte det mod vejret.
- Hold produktet væk fra varme genstande som komfur og lignende.
- Rengør ikke produktet med en haveslange, og brug ikke sæbe. En tør klud er nok. Der kan eventuelt benyttes møbelpuds uden voks. Brug ikke bilvoks.

Kør ikke i regn, sne, sand og grus, da det kan skade bilen.

Hvis produktet ikke skal bruges i en længere periode bør alle ledningerne frakobles.