



MALESÆT MED LYS OG PERLER

ALDER
6+

INTRODUKTION

Tak for købet af dette malesæt fra FAO Schwarz®. Læs venligst alle vejledninger og advarselne på dette ark inden brug. Behold dette instruktionsark til senere reference, da det indeholder vigtige oplysninger.

INDHOLD

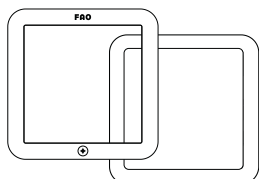

1 kunststramme



1 klistrende kunstark



1 KÆLEDYR



Perlenøglegkort

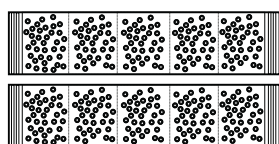

2230 perler



1 perlebakke



1 perlepen



2 perlegelé

SÅDAN SÆTTES BATTERIERNE

- Løsn skruen i batteridækslet på bagsiden af kunststrammen med en stjerneskruetrækker.
- Åbn batteridækslet og sæt 3 stk. AAA-batterier 1,5V (medfølger ikke) i, og sørg for at de vender rigtigt, som vist på billedet.
- Sæt batteridækslet på og spænd skruen.

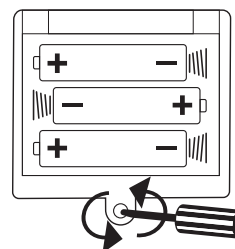

SET UP

- Remove the top of the art station frame from its base.
- Place the adhesive art sheet on the base with the film side facing up.
- Carefully remove the films from the art sheet and plastic cover. Set the plastic cover aside for later. Avoid touching the sticky front side of the art sheet as much as possible.
- Put the top back on the base over the adhesive art sheet. Make sure the button in the top is aligned with the red button in the base.
- Place the gem card next to the art station frame for easy reference.

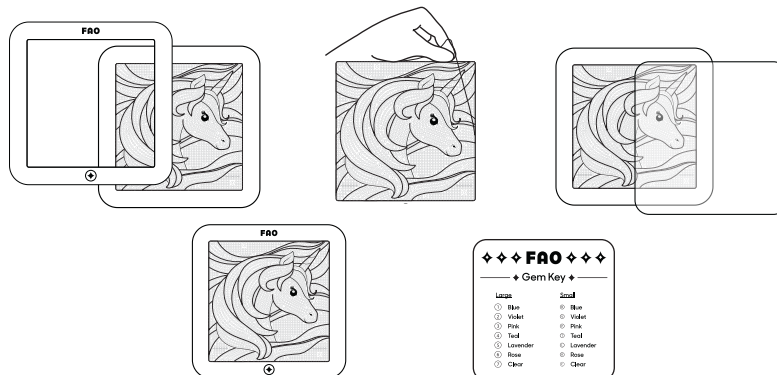

ADVARSEL OM BATTERIER

- Bland ikke gamle og nye batterier sammen.
- Alkaliske batterier og standard-batterier (carbon-zink) eller genopladelige batterier må ikke bruges sammen.
- Sørg for, at batterierne vender rigtigt, når det sættes i.
- Terminalerne på batterier må ikke kortsluttes.
- Tag batterierne ud af produktet, før det opbevares.
- Genbrug eller bortskaf batterier i henhold til alle love og forordninger i landet.
- Bortskaf ikke batterier i ild, da de kan eksplodere eller lække.
- Batterier skal altid bruges, udskiftes og genoplades (hvis relevant) under opsyn af voksne.
- Forsøg ikke at oplade ikke-genopladelige batterier.
- Genopladelige batterier skal tages ud af legetøjet, inden de oplades.
- Genopladelige batterier må kun oplades under opsyn af voksne.
- Opbrugte batterier skal tages ud af legetøjet.
- Alkaliske batterier anbefales. Brug kun den angivne spænding.
- Behold denne brugervejledning til senere brug.



Sikkerhedsadvarsel: LÆS VENLIGST FØR BRUG

- Voksensyn påkrævet.
- Må ikke efterlades i direkte sollys. Kan beskadige farver eller klæbemiddel.
- Undgå udsættelse for fugt eller ekstreme temperaturer.
- Der må ikke foretages ændringer på dette produkt, og det må ikke bruges med tilbehør, der ikke medfølger.
- Inspicér produktet grundigt før hver brug. Hvis produktet virker slidt, flosset, splintret, revnet eller ødelagt på nogen måde, skal du stoppe med at bruge det og straks kassere det.
- Indtag ikke nogen af de ting, der er inkluderet i dette sæt.



ADVARSEL:
KVÆLNINGSFARE. - Små dele.
Ikke egnet for børn under 3 år.

Distribueret af © 2022 ThreeSixty Sourcing Ltd. Alle rettigheder forbeholdt.

Kun brugere i USA: Distribueret af © 2023 MerchSource, LLC. Irvine, CA, 92618.

Alle rettigheder forbeholdt. Tlf.: 1-888-987-6533.

Navnene og logoerne FAO® og FAO Schwarz® er varemærker eller registrerede varemærker.

Alle rettigheder forbeholdt.

Trykt i Kina

BEHOLD DENNE BRUGSVEJLEDNING, DA DEN INDEHOLDER
VIGTIGE OPlysNINGER TIL FREMTIDIG REFERENCE.

Vi forbedrer løbende vores produkter, så billedet i vejledningen
kan afvige lidt fra det faktiske produkt.



MALESÆT MED LYS OG PERLER

ALDER
6+

SÅDAN LAVER DU KUNST MED PERLER

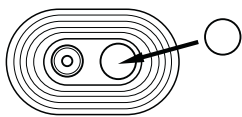

1. Sæt en pengelé i det runde hul i perlebakken, og tag plastikfilmen af pengeléen. Læg filmen til side.

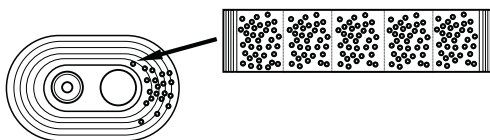

2. Hæld en pose med perler i bakken. Mærket på posen viser, hvor perlerne skal sættes på det klistrende ark.

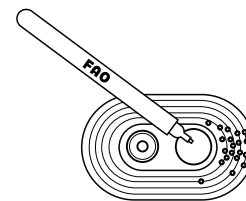

3. Tryk spidsen af perlepennen i pengeléen. **Bemærk: Når det bliver svært at samle perlerne op eller hvis de begynder at falde af pennen, skal du putte mere pengelé på spidsen af perlepennen.**

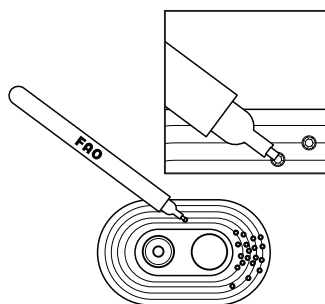

4. Tag en perle ud af bakken ved at trykke spidsen af perlepennen på oversiden af perlen (den farvede side).

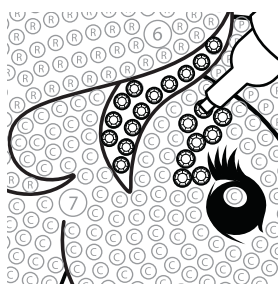

5. Sæt perlen på dens plads på det klistrende ark.

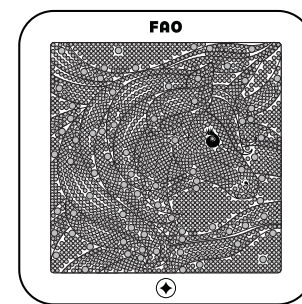

6. Gentag trin 3 til 5 indtil hele arket er fyldt ud. **Bemærk: Hvis du har perler tilbage eller hvis du vil tage en pause, skal du putte perlerne tilbage i deres nummererede poser. Husk at tildække det klistrende ark og pengeléen med filmen, som du har lagt til siden.**

SÅDAN FREMVISER DU DIN KUNST

- Du kan fremvise dit kunstværk på et bord ved at bruge perlepennen som stativ. Tryk spidsen af perlepennen ind i hullet ved siden af FAO-logoet på bagsiden af kunstramme.
- For at hænge dit kunstværk på en væg, skal du få en voksen til at sætte en krog eller et søm et passende sted på en væg. Hæng forsigtigt kunstrammen op i nøglehullet på bagsiden.

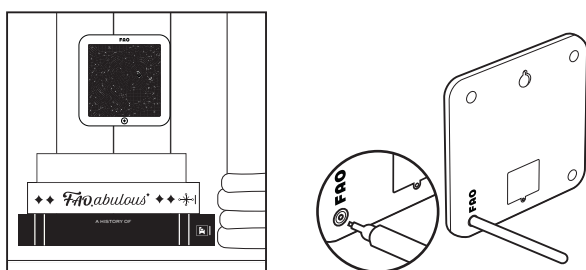

VIGTIGE TIPS

- For at holde tingene organiseret, skal du altid beholde perlerne i deres mærkede poser, når du ikke arbejder på dit kunstværk eller holder pauser. Husk at lukke poserne igen! Undgå, at blande perlerne blandes eller falder ud over det hele!
- Perlepennen kan opbevares på bagsiden af kunstrammen eller i kunstbakken, når den ikke bruges.
- Husk altid at tildække pengeléerne og det klistrende ark med deres originale film, når de ikke er i brug, så de ikke tørre ud. Når du er færdig med dit mesterværk, kan du smide geléerne og filmen ud.

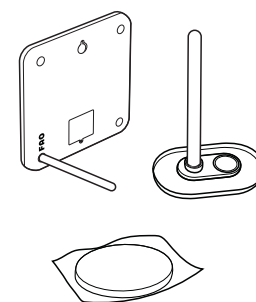
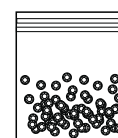

I overensstemmelse med ASTM D4236.