

salling



INSTRUCTION MANUAL PIZZA OVEN

10618230

INTRODUKTION

Mange tak fordi du har valgt et produkt fra Salling. Dermed har du erhvervet et kvalitetsprodukt som opfylder alle gældende krav til præstation og sikkerhedsstandarder i EU. For at sikre en korrekt behandling og en lang levetid anbefaler vi, at du overholder nedenstående anvisninger.

Du bedes læse vejledningen og især sikkerheds anvisningerne omhyggeligt igennem, inden du tager produktet i brug. Opbevar denne betjeningsvejledning, og overlad altid kun produktet til andre sammen med betjeningsvejledningen.

GENERELLE SIKKERHEDSFORANSTALTNINGER

- Forkert brug af produktet kan medføre personskade og beskadige produktet.
- Anvend kun produktet til det, det er beregnet til. Producenten er ikke ansvarlig for skader, der opstår som følge af forkert brug eller håndtering.
- Anbring altid produktet på et tørt, plant og stabilt underlag på god afstand af bordkant eller lignende.
- Produktet er udelukkende beregnet til husholdningsbrug. Produktet må ikke anvendes til erhvervsbrug.
- Produktet må kun sluttes til 220-240V~, 50/60Hz.
- Produktets motordel/elektronik, ledning og stikket må ikke nedsænkes i vand, og der må ikke trænge vand i motordel/elektronik.
- Rør aldrig ved produktet, ledningen eller stikkontakten med våde eller fugtige hænder.
- Udsæt ikke produktet for direkte sollys, høje temperaturer, fugt, støv eller ætsende stoffer.
- Forlad aldrig produktet, når det er tændt.
- Når produktet er i brug, bør det holdes under konstant opsyn.
- Når produktet bruges skal børn der opholder sig i nærheden af

den altid holdes under opsyn.

- Børn må ikke lege med produktet.
- Produktet kan indeholde skarpe dele og bør derfor opbevares utilgængeligt for børn.
- Brug kun tilbehør, der følger med produktet eller er anbefalet af producenten.
- Produktet må bruges af børn på 8 år eller derover og personer med reducerede fysiske, sensoriske eller mentale evner, eller som mangler erfaring og viden, hvis de er under opsyn eller har modtaget instruktion i sikker brug af produktet og forstår de involverede farer.
- Hold produktet og ledningen uden for rækkevidden af børn under 8 år.
- Rengøring og vedligeholdelse må ikke udføres af børn med mindre de er ældre end 8 år og under opsyn.

LEDNING OG STIK

- Lad ikke ledningen hænge ud over bordkanten.
- Hold ledningen og produktet væk fra varmekilder, varme genstande og åben ild.
- Tag stikket ud af stikkontakten før rengøring, og hvis produktet ikke er i brug. Undlad at trække i ledningen, når du tager stikket ud af stikkontakten, men tag fat om selve stikket.
- Sørg for, at ledningen er rullet helt ud.
- Kontrollér jævnligt, om ledningen eller stikket er beskadiget, og brug ikke produktet, hvis dette er tilfældet, eller hvis det har været tabt på gulvet, tabt i vand eller er blevet beskadiget på en anden måde.
- Hvis produktet, ledningen eller stikket er beskadiget, skal produktet efterses og om nødvendigt repareres af en autoriseret reparatør. Forsøg aldrig at reparere produktet selv. Kontakt købsstedet, hvis der er tale om en reparation, der falder ind under reklamationsretten. Hvis der foretages uautoriserede indgreb i produktet, bortfalder reklamationsretten.

REKLAMATIONSRETEN GÆLDER IKKE:

- Hvis ovennævnte ikke iagttages.
- Hvis der har været foretaget uautoriserede indgreb i produktet.
- Hvis produktet har været misligholdt, udsat for en voldsom behandling eller lidt anden form for overlast.

BORTSKAFFELSE AF PRODUKTET

Brugte produkter må ikke smides i husholdningsaffaldet. Iht. lovforskrifterne skal det udtjente produkt bortskaffes på ordentlig vis. Derved genanvendes de brugbare materialer, og miljøet skånes. Nærmere informationer fås hos den ansvarlige kommunale myndighed eller det lokale bortskaffelsesfirma. Produktet er forsynet med følgende logo:



FARE

- Lad ikke vand eller anden væske løbe ind i ovnen. Der er risiko for elektrisk stød.
- Dæk ikke luftudtaget til, når ovnen er i brug.
- Rør aldrig overfladen og de indvendige sider af ovnen under brug.
- Overfladetemperaturen kan blive høj under brugen.
- Under bagningen afgives der varm damp gennem åbningerne til luftudtaget. Hold hænder og ansigt i sikker afstand fra dampen og åbningerne til luftudtaget. Pas også på varm damp og luft, når du tager pizzaen ud af ovnen.
- Blæseren kører videre, når pizzaovnen slukkes, for at køle ovnen hurtigt ned. Rør ikke pizzaovnen, før den er kølet ned til en acceptabel temperatur. Længden af nedkølingsprocessen afhænger af bagetemperaturen. Nedkølingen kan tage længere tid, hvis pizzaovnen var indstillet til en meget høj temperatur. Det anbefales at lade pizzaovnen køle ned automatisk, da blæseren automatisk stopper, når temperaturen er reduceret tilstrækkeligt.

FORSIGTIG



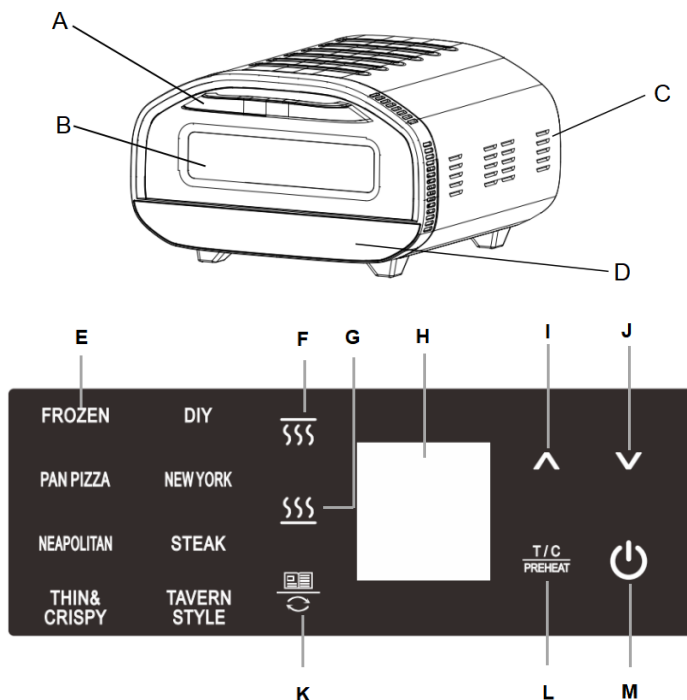

- Sæt pizzaovnen på en vandret, plan og stabil overflade.
- Pizzaovnen er kun beregnet til husholdningsbrug.
- Træk altid stikket ud af stikkontakten, når pizzaovnen ikke bruges.

KEND DIN PIZZAOVN



- A. Dørgreb
- B. Glasdør
- C. Luftudtagsåbninger
- D. Kontrolpanel
- E. Menu
- F. Kontrolknap til øverste varmeelement
- G. Kontrolknap til nederste varmeelement
- H. Display
- I. Knap til forøgelse af tid/temperatur
- J. Knap til reduktion af tid/temperatur
- K. Programvælger
- L. Temperatur- og tidsvalgsfunktion[DIY-annullering af forvarmningsfunktionsknap]
- M. Tænd/sluk-knap

1. Tænd/sluk-knap:

- Sæt ledningen i en stikkontakt med jordforbindelse, når du skal bruge pizzaovnen. Ovnens udsender en enkelt advarsel, og det indvendige lys og kontrolpanelets lys lyser i 8 sekunder for at vise alle tilgængelige funktioner, hvorefter tænd/sluk-knappen blinker.
- Tryk én gang på afbryderen  for at tænde pizzaovnen, hvorefter pizzaovnen går i driftstilstand, og denne knap blinker.
- Tryk endnu en gang på afbryderen  for at begynde at forvarme pizzaovnen. Det tager ca. 20 minutter at forvarme pizzaovnen, og denne knap holder op med at blinke under forvarmning.
- Når pizzaovnen er forvarmet, afgiver ovnen advarselslyde, og både tidsknappen og afbryderen blinker.
- Når forvarmningen er afsluttet, udsender ovnen fortsat alarmlyde, mens tids- og tænd/sluk-knappen blinker.
- Når du har lagt PIZZA på stenen inde i ovnen, skal du trykke på tænd / sluk-knappen  igen for at begynde at bruge ovnen. For at slukke for ovnen under drift skal du blot trykke længe på tænd / sluk-knappen .

2. Programvælger:

- Når ovnen er klar til brug efter et tryk på tænd/sluk-knappen, skal du vælge det ønskede program med programvælgeren . Den relevante funktionsindikatorlampe lyser for at bekræfte dit valg.



3. Funktionen til temperatur- og tidsindstilling (DIY kan annullere forvarmningsfunktionen):

Når du har valgt den ønskede funktion, skal du trykke på knappen for  at justere temperaturen eller tiden.

Når du er i menuen DIY, blinker afbryderen. Tryk og hold på knappen  i 3 sekunder, indtil du hører en enkelt biplyd, for at annullere forvarmningsfunktionen. Tryk derefter på

afbryderen, hvorefter pizzaovnen begynder at køre med en nedtællingstimer.

4. Knappen og – Knapper til øgning/mindskning af tid/temperatur:

Når du har trykket på knappen til funktionsvalg  for at indstille temperatur eller tid, skal du bruge knappen  eller  til at øge eller mindske temperatur eller tid efter behov. Et tryk på knappen justerer temperaturen med 5 °C og tiden med 1 minut. Hold knappen nede for hurtigt at ændre temperaturen og tiden.

5. Knappen og – kontrolknop til øverste og nederste varmeelement (kun for funktionen DIY):

Når du vælger funktionen DIY, og du kun skal bruge ét varmeelement, skal du trykke én gang på kontrolknappen til øverste eller nederste varmeelement, hvorefter kontrollampen for 'Reguler' slukkes, og kun den knap, der svarer til det ønskede varmeelement, lyser på kontrolpanelet. Dette angiver, at ovnen kun vil køre det valgte varmeelement.

BEMÆRK:

Du opnår bedste resultater, hvis du først lægger pizzaen i ovnen, når ovnen er forvarmet. Du kan justere bagetid og -temperatur i henhold til pizzaens tykkelse og størrelse. Læg mærke til, at den indstillede tid kun viser bagetiden og medtager ikke tiden til forvarmning.

FØR FØRSTE BRUG

Du skal lade ovnen være tændt i 20 minutter for at fjerne eventuelle beskyttelsesmaterialer fra varmeelementerne. Sørg for, at området er godt udluftet, da pizzaovnen kan udsende dampe. Dampene er ufarlige og påvirker ikke pizzaovnens ydelse.



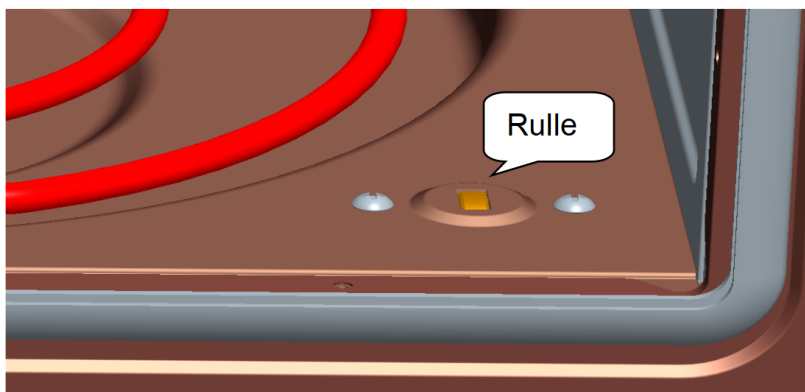





1. Fjern og bortskaf på sikker vis eventuel emballage fra pizzaovnen.
2. Tag pizzastenen ud af emballagen. Tør overfladen af med en fugtig klud. Tør pizzastenen grundigt, og anbring den i ovnrummet.
3. Tør grundigt og læg pizzastenen i ovnrummet ved hjælp af rullerne på forsiden.



4. Anbring pizzaovnen på en flad, tør overflade, og sørg for, at der er mindst 10 cm frirum på begge sider af pizzaovnen og 15 cm over ovnen.
5. Rul ledningen helt ud, og sæt stikket i en stikkontakt med jordforbindelse.
6. Pizzaovnen bipper, og kontrolpanelet lyser og viser alle programmenerne.
7. Vælg det ønskede program med den relevante knap.
8. Lad pizzaovnen køre i 20 minutter.
9. Pizzaovnen er nu klar til brug.

BETJENING AF DIN PIZZAOVN

Da der genereres meget høje temperaturer, skal du sikre, at ovnen er anbragt i et område med god udluftning, da der kan udvikles røg under tilberedningen.

1. Læg pizzastenen i ovnrummet.
2. Tænd pizzaovnen ved at trykke på afbryderen . Vælg den ønskede indstilling ved at trykke på knappen , og indstil temperatur eller tid ved at trykke på knappen . Brug derefter knapperne  og .
3. Tryk endnu en gang på afbryderen . Afbryderen  holder op med at blinke, hvilket betyder, at pizzaovnen forvarmes.
4. Når ovnen når den indstillede temperatur, begynder kontrollampen og afbryderen  at blinke, og brummen lyder kontinuerligt for at gøre dig opmærksom på situationen.
5. Brug en pizzaplate (medfølger ikke) til at lægge pizzaen direkte på pizzastenen.
6. Luk ovnlågen.
7. Tryk på  knappen for at starte nedtællingstimeren, ovnen begynder at arbejde.
8. Når tilberedningscyklussen er afsluttet, lyder ovnalarmen 5 gange for at minde dig om det, og tiden viser 00:00, hvilket indikerer, at bagningen er færdig.
9. Åbn ovnlågen, og tag pizzaen ud. Nyd den.
10. Apparatet slukkes ikke automatisk, når nedtællingen er slut. Det forbliver i standby i forvarmet status for hurtigt at bage den næste pizza. Hvis der ikke foretages nogen handling inden for to minutter, viser skærmen "END" [SLUT] med en lydadvarel, der angiver, at ovnen er holdt op med at køre.

TIP:

Den ideelle tilberedningstid for pizza varierer alt efter faktorer såsom type, tykkelse, ingredienser og personlig præference. Der kan være behov for justeringer baseret på de forudindstillede indstillinger.



BEMÆRK.

Når du skal transportere produktet, er det tilrådeligt at tage pizzastenen ud af pizzaovnen og indpakke den særskilt for at forhindre eventuel skade i transit.

BEMÆRK.

Sørg for at forvarme pizzaovnen, før du lægger pizzaen i hullet. Hvis du bager flere pizzaer, skal du vente, indtil ovnen er forvarmet, og advarslen høres kontinuerligt, før du lægger den næste pizza i.

Afbryderen blinker ikke, før temperaturen når det indstillede niveau. Det tager normalt flere minutter, før du kan begynde at bage din pizza. Hvis du bager forskellige typer pizza, er det tilrådeligt, at du starter med den type, der kræver den laveste temperaturindstilling.

BEMÆRK.

Sikkerhed er af den allerstørste vigtighed for os. Vi anbefaler kraftigt, at du nøje overvåger pizzaovnen, mens du bruger bagefunktioner med høj temperatur, da maden hurtigt kan bages for meget og udgøre en risiko for brand.

ADVARSEL

Det er meget vigtigt efter bagningen at lade pizzaovnen køle helt ned, før du trækker stikket ud af stikkontakten. Dette hjælper med at beskytte de indvendige elektriske dele. Hvis kernetemperaturen forbliver 30 grader højere end den aktuelt indstillede temperatur, viser skærmen "COOL" (NEDKØL) og afgiver en række 5 hørlige lydsignaler. Den blinkende besked "COOL" (NEDKØL) bruges som påmindelse om den høje temperatur. I denne situation skal du åbne lågen på pizzaovnen for at sprede varme. Når kernetemperaturen falder til under 50 grader i forhold til den indstillede temperatur, forsvinder beskeden "COOL" (NEDKØL), og pizzaovnen opvarmes igen for at nå den indstillede temperatur.

PROGRAMMER

Se tabellen nedenfor med oplysninger om bageprogrammerne.

Program	Standard Temperatur.	Justerbar temperatur.	Standardtid	Justerbar tid
DIY	430°C	80-430°C	2min	1-60 min
NEAPOLITAN	430°C	200-430°C	2min	1-10 min
THIN&CRISPY	330°C	80-430°C	2min	1-10 min
PAN PIZZA	340°C	80-430°C	3min	1-30 min
NEW YORK	270°C	80-430°C	5min	1-20 min
FROZEN	245°C	80-430°C	9min	1-20 min
BEEF SREAK	430°C	80-430°C	3min	1-60 min
TAVERN STYLE	430°C	80-430°C	2min	1-60 min

VEDLIGEHOLDELSE OG RENGØRING

Advarsel: Sørg for at trække ledningen til ovnen ud af stikkontakten, og lad ovnen køle ned før rengøring.

Du kan eventuelt rengøre pizzaovnens overflade og hulrumsvæg med en fugtig svamp, klud eller nylonskuresvamp med et mildt rengøringsmiddel.

Brug IKKE skuresvampe i ståluld, slibende rengøringsmidler. Du må heller ikke skrabe ovnens overflade og hulrumsvæg med et metalredskab, da disse metoder kan beskadige den kontinuerlige rene belægning.

Du kan tørre ovnlågen med en fugtig svamp og derefter tørre den af med et stykke køkkenrulle eller et viskestykke.

Da pizzaovnen når høje temperaturer under drift, er det meget vigtigt, at du venter, indtil den er kølet helt ned, før du rengør den indvendigt eller pizzastenen eller trækker strømkablets stik ud af stikkontakten.

Det anbefales at lade lågen til ovnen stå åben med henblik på nedkøling, når du har bagt en pizza.

TEKNISKE DATA

Artikelnr. 10618230
220-240V~, 50/60Hz
1700 Watt

PRODUCENT

Epiq ApS
Krøyer Kielbergs Vej 3, 3. th
8660 Skanderborg, Danmark
www.epiq.dk

Vi tager forbehold for trykfejl.

INTRODUCTION

Thank you for choosing a product from Salling. You have acquired a quality product which meets all applicable performance and safety standards in the EU. In order to ensure proper treatment and a long product life, we recommend that you comply with the instructions below.

Please read the manual and especially the safety instructions carefully before using the product. Keep this manual and provide it for referral along with the product when others are using it.

GENERAL SAFETY INSTRUCTIONS

- Improper use of the product can cause personal injury and damage.
- Only use the product for what it is intended. The manufacturer is not liable for damages arising from improper use or handling.
- Always place the product on a dry, flat and stable surface well away from table edge or similar.
- The product is intended for household use only. The product is not for professional use.
- The product may only be connected to 220-240V~, 50/60Hz.
- The product engine/electronics, cord or plug cannot be submerged in water, and no water may get in contact with the engine/electronics.
- Never touch the product, cord or plug with wet or damp hands.
- Do not expose the product to direct sunlight, high temperatures, humidity, dust or corrosive substances.
- Never leave the product when it is turned on.
- When the product is in use, it should be kept under constant supervision. Children should always be supervised when using the product to ensure that they do not play with the product. The product is not a toy.
- The product may have sharp parts and must, therefore, be kept

out of reach of children.

- Only use the accessories that come with the product or that are recommended by the manufacturer.
- This product can be used by children aged from 8 years and above and persons with reduced physical, sensory, or mental capabilities or lack of experience and knowledge if they have been given supervision or instruction concerning use of the product in a safe way and understand the hazards involved.
- Keep the product and its cord out of reach of children less than 8 years of age.
- Cleaning and user maintenance shall not be made by children without supervision.

CORD AND PLUG

- Do not let the cord hang over the edge.
- Keep the cord and the product away from heat sources, hot objects and open flames.
- Unplug the power cord before cleaning and if the product is not in use. Do not pull the cord when removing the plug from the socket, rather grasp the plug itself.
- Make sure that the cord is fully extended.
- Check regularly that the cord and the plug are not damaged and do not use the product if this is the case, or if it has been dropped on the floor, dropped in water or damaged in another way.
- If the product or plug is damaged, the product must be inspected and, if necessary, repaired by an authorised repairer. Never try to repair the product yourself. Please, contact the store to see if there is a repair that falls under warranty. Tampering of the product will void the warranty.

RULES OF COMPLAINTS THE WARRANTY DOES NOT APPLY:

- If the above is not observed.
- If there has been unauthorised intervention of the product.
- If the product has been mishandled, subjected to rough

treatment or some other form of damage.

PRODUCT DISPOSAL

Used product should not be disposed as household waste. According to legislation, the product should be disposed of properly so that the materials can be recycled in an environmentally friendly manner. Further information is available from the responsible local authority or local disposal company. The product is equipped with the following logo:



DANGER

- Do not let any water or other liquid enter the appliance to prevent electric shock.
- Do not cover the air outlet while the appliance is in use.
- Never touch the surface and inside of the appliance while it is in use.
- The surface temperature may be high when the appliance is in use.
- During baking, hot steam is released through the air outlet openings. Keep your hands and face at a safe distance from the steam and from the air outlet openings. Also, be careful of hot steam and air when you remove the pizza from the appliance.
- After turning off the pizza oven, the fan will continue to run in order to cool down the appliance quickly. Please do not touch the pizza oven until it has cooled down to an acceptable temperature. The duration of the cooling process depends on the baking temperature. If the pizza oven was set to a very high temperature, it may take longer to cool down. It is recommended to allow the pizza oven to cool down automatically, as the fan will stop running on its own once the temperature has sufficiently decreased.

CAUTION



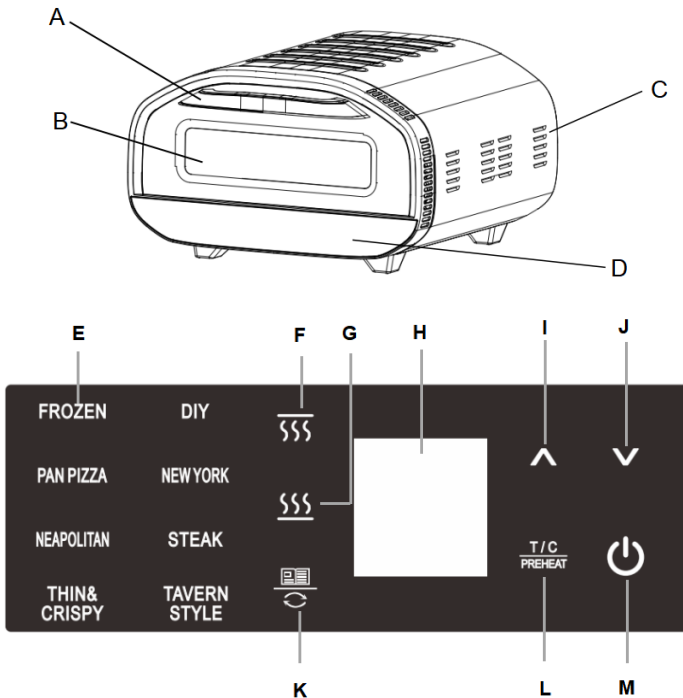

- Ensure the appliance is placed on a horizontal, even, and stable surface.
- This appliance is designed for household use only.
- Always unplug the appliance while not in use.

KNOW YOUR PIZZA OVEN



- A. Door handle
- B. Glass door
- C. Ventilation Slots
- D. Control panel
- E. Menu
- F. Upper heating element control button
- G. Bottom heating element control button
- H. Display
- I. Time/Temperature increase button
- J. Time/Temperature decrease button
- K. Function selection button
- L. Temperature and time selection function(DIY cancel preheat function button)
- M. Power button (On/Off)

1. **On/Off Power button:**

- To use the pizza oven, plug it into a grounded power outlet. The oven will emit a single alert, the interior light and the control panel lights will light up 8 seconds to show all available functions, then On/Off button will flash.
- Press the Power button  once to turn on the pizza oven, the pizza oven will enter the operational state, this button will flash.
- Press the Power button  a second time to initiate the preheating process for the pizza oven. Preheating typically takes around 20 minutes, and this button will stop flashing during preheating.
- Once preheating is complete, the oven will emit alert sounds, and both the time and power buttons will flash.
- After placing the pizza on the stone inside the oven, press  the power button again to start using the pizza oven. To turn off the pizza oven during operation, simply long press the  power button .

2. **Function button:**

Once the appliance is in the operational state after pressing the Power button once, use the function button  to select the desired function. The relevant function indicator light will on confirm your selection.

3. **Temperature and time selecting function (DIY can cancel preheat function):**

After choosing the desired function, press the  button to adjust the temperature or time.

Once in the DIY menu, the power button will flash. Hold the  button for 3 seconds until you hear a single beep sound to cancel the preheating function. Then, press the power button, and the pizza oven will start working with a countdown timer.

4. ▲ and ▼ button - Time/Temperature increasing/decreasing buttons:

Once you've pressed the function selection **T/C PREHEAT** button for temperature or time adjustment, use the ▲ or ▼ button to increase or decrease the temperature or time as needed. Each press of the button will adjust the temperature by 5°C and the time by 1 minute. To rapidly change the temperature and time, hold the button down..

5.  and  button - Upper and Bottom Heating Element Control Button (Only for DIY function):

When you select the DIY function, and if you need to use only one heating element, press the upper or bottom heating element control button once, the 'Regulate' indicator will turn off, and only the button corresponding to the desired heating element will light up on the control panel. This indicates that the oven will operate with only the selected heating element.

NOTE:

For the best results, place the pizza in the oven only after preheating is complete. You can adjust the baking time and temperature according to the thickness and size of the pizza. Please note that the set time refers only to the baking time and does not include the preheating time.

BEFORE FIRST USE

Running the oven empty for 20 minutes is necessary to remove any protective substances on the heating elements. Ensure that the area is well-ventilated, as the pizza oven may emit vapors. These vapors are safe and will not affect the performance of the pizza oven.



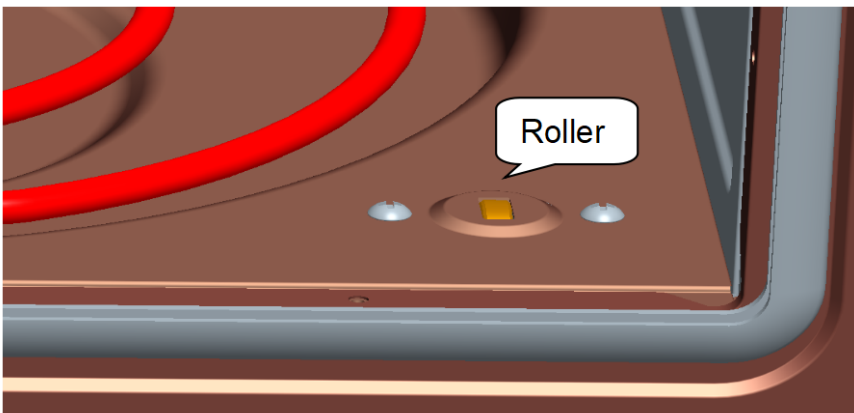





1. Remove and safely discard any packing material from the pizza oven.
2. Remove the pizza stone from its packaging. Gently wipe the top surface with a damp cloth.
3. Dry it thoroughly and place the pizza stone in the oven cavity, using the rollers on the front.



4. Wipe the inside of the oven with a soft, damp sponge.
5. Place the pizza oven on a flat, dry surface, ensuring there is a minimum of 4 inches [10cm] of space on both sides of the pizza oven and 6 inches [15cm] above.
6. Unwind the power cord completely and insert the power plug into a grounded power outlet.
7. The pizza oven alert will sound, and the control panel lights will illuminate, displaying all the function menus.
8. Select the desired function using the appropriate button.
9. Let the pizza oven run for 20 minutes.
10. The pizza oven is now ready to use.

OPERATING YOUR PIZZA OVEN

Due to the extremely high temperatures being achieved, please make sure to place the oven in a well-ventilated area, as it may emit smoke during cooking.

1. Insert the pizza stone into the pizza oven cavity.
2. Turn on the pizza oven by pressing the power  button. Choose the desired setting by pressing the  button and set the temperature or time by pressing the  button and then use the  and  buttons.
3. Press the power  button for the second time. The power  button will stop flashing, indicating that the pizza oven is preheating.
4. After the oven reaches the set temperature, the time indicator light and the power  button will start flashing, and the buzzer will sound continuously to alert you.
5. Use a pizza peel [not included] to place the pizza directly on the pizza stone.
6. Close the pizza oven door.
7. Press the power  button to start the countdown timer, and the pizza oven will begin working.
8. When the cooking cycle is complete, the pizza oven alert will sound 5 times to remind you, and the time will show 00:00, indicating that the baking is finished.
9. Open the oven door, remove your pizza, and enjoy it.
10. The appliance will not turn off automatically after the countdown finishes; it will remain in standby preheat status to quickly bake the next pizza. If there is no operation for two minutes, the display will show "END" with a sound alert, indicating that the oven has stopped working.

TIP:

The ideal cooking time for pizza varies depending on factors such as the type, thickness, ingredients, and personal preference. Adjustments may be necessary based on the preset settings.



ATTENTION.

For product transportation, it is advisable to remove the pizza stone from the pizza oven

and pack it separately to avoid any potential damage during transit.

 **ATTENTION.**

Make sure to preheat the pizza oven before placing the pizza in the cavity. If you're cooking multiple pizzas, wait until the preheating process is complete and the alert sounds continuously before loading the next pizza.

The power button will not flash until the temperature reaches the set level, which typically takes several minutes before you can start baking your pizza. If you are preparing different types of pizza, it is advisable to start with the type that requires the lowest temperature setting.

 **ATTENTION.**

Safety is of utmost importance to us. We strongly advise you to closely monitor the pizza oven when using high-temperature cooking functions, as your food can quickly become overcooked and may pose a fire risk.

 **WARNING**

After cooking, it is essential to allow the pizza oven to cool completely before unplugging it from the wall. This practice helps safeguard the internal electrical components. If the core temperature remains more than 30 degrees higher than the current set temperature, the display will show "COOL" and emit a series of 5 audible signals. The flashing "COOL" message serves as a reminder of the elevated temperature. In this situation, open the pizza oven door to dissipate heat. Once the core temperature falls below 50 degrees of the set temperature, the "COOL" message will disappear, and the pizza oven will reheat to reach the set temperature.

MEMU

Please refer to the table below for information on each cooking function.

Function	Default Temperature	Adjustable Temperature	Default time	Adjustable time
DIY	430°C	80-430°C	2mins	1-60mins
NEAPOLITAN	430°C	200-430°C	2mins	1-10mins
THIN&CRISPY	330°C	80-430°C	2mins	1-10mins
PAN PIZZA	340°C	80-430°C	3mins	1-30mins
NEW YORK	270°C	80-430°C	5mins	1-20mins
FROZEN	245°C	80-430°C	9mins	1-20mins
BEEF SREAK	430°C	80-430°C	3mins	1-60mins
TAVERN STYLE	430°C	80-430°C	2mins	1-60mins

CARE AND CLEANING

Warning: Ensure to unplug the pizza oven from the power source and allow it to cool down before cleaning.

If desired, you can clean the pizza oven's surface and cavity wall with a damp sponge, cloth, or a nylon scouring pad along with a mild detergent.

DO NOT use steel wool scouring pads, abrasive cleaners, or scrape the pizza oven surface and cavity wall with a metal utensil, as these methods may damage the continuous clean coating.

You can wipe the oven door with a damp sponge and then dry it using a paper or cloth towel.

Since the pizza oven reaches high temperatures during operation, it's essential to wait for it to cool completely before cleaning the inside or pizza stone or unplugging the power cord.

After baking pizza, it is recommended to open the door to allow the pizza oven to cool down.

TECHNICAL DATA

Article No. 10618230
220-240V~, 50/60Hz
1700 Watt

PRODUCER

Epiq ApS
Krøyer Kielbergs Vej 3, 3. th
8660 Skanderborg, Denmark
www.epiq.dk

We cannot be held responsible for any printing errors.