

# Hisense

# BRUGERVEJLEDNING

Læs brugervejledningen omhyggeligt, og sørg for, at du har forstået indholdet fuldt ud, før du betjener TV'et første gang.

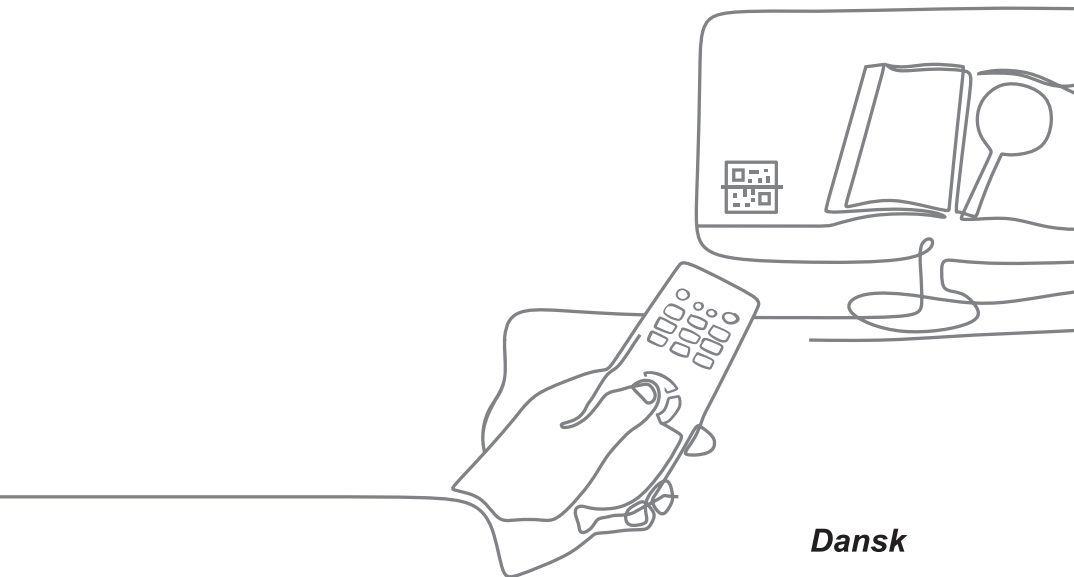

**Dansk**

**Norsk**

**Svenska**

**Suomi**

**Íslenska**



Figurer og illustrationer i denne brugervejledning er kun vejledende og kan afvige fra produktets faktiske udseende.

Dele af softwarefunktionen ændres i forbindelse med systemopgraderingen.

## Find det, du ønsker

Dette TV er leveret med en brugermanual og en indbygget E-Manual (**Indstillinger > Support > E-Manual**).

### Supportfunktioner i E-Manualen

	<b>Søg</b>	Find den hjælp, du leder efter.
	<b>Prøv nu</b>	Gå direkte til funktionssiden, og prøv den.
	<b>QR kode</b>	Scan for at åbne E-Manual på din mobilenhed.

## Indhold

Montering af standen eller vægbeslaget .....	1
TV foran og bagpå .....	4
Tilslutning .....	6
Fjernbetjening .....	8
Specifikationer .....	11
Andre oplysninger .....	13

## Liste over tilbehør

Følgende tilbehør følger med TV'et:

Brugervejledning × 1	Skrue × 4	Basestativet × 2
AAA-batteri × 2	Fjernbetjening × 1	Strømkabel × 1
Garantikort × 1	RCA-AV-kabel × 1 (65"/75")	
Møtrik × 2 (til montering af vægmonteringsbeslaget) (50"/55"/65")		

### BEMÆRK

- Tilbehøret kan være forskelligt fra ovenstående liste på grund af forskellige modeller, lande/områder. Se den aktuelle tilbehørspose.

# Vigtig bemærkning

Afsnit, der begynder med symbolet , angiver vigtige instruktioner, tip eller betingelser for følgende indstillinger.



**Af hensyn til din egen sikkerhed og den optimale ydeevne for dit TV skal du sørge for at læse sikkerhedsinstruktionerne, før du udfører installationerne.**

Kompatibilitet med tredjepartsprodukter, software og tjenester garanteres ikke. Vi kan ikke holdes ansvarlige for eventuelle skader eller tab, der måtte opstå under drift, brug eller tilslutning til inkompatible enheder eller apps.

Optagelse og afspilning af indhold på dette TV eller andre enheder kan kræve tilladelse fra ejeren af ophavsretten eller andre sådanne rettigheder til indholdet. Det er dit ansvar at sikre, at din brug af dette TV eller andre enheder overholder gældende lovgivning om ophavsret i dit land. Se den pågældende lovgivning for at få flere oplysninger om de relevante love og bestemmelser, der er involveret, eller kontakt ejeren af rettighederne til det indhold, du ønsker at optage eller afspille.

**Læs disse instruktioner**

**Følg alle instruktioner**

**Vær opmærksom på alle advarsler**

**Gem disse instruktioner**

Alle rettigheder forbeholdes.



Hisense Visual Technology Co., Ltd. erklærer hermed, at radioudstyrstypen er i overensstemmelse med direktiv 2014/53/EU og Radio Equipment Regulations 2017 i Storbritannien. Indtast modelnavnet på følgende internetadresse for at læse den fulde tekst af overensstemmelseserklæringen: <https://global.hisense.com/support/certificate-download/>.

Se klassificeringsetiketten for TV-modellen, og find Bluetooth-fjernbetjeningsmodellen på fjernbetjeningen eller inde i fjernbetjeningslåget.

## Sikkerhedsinstruktioner

For at sørge for sikker og korrekt brug af dette produkt, skal du altid overholde følgende forholdsregler for at undgå farlige situationer og beskadigelse af TV'et:

	<b>FORSIGTIG</b> RISIKO FOR ELEKTRISK STØD MÅ IKKE ÅBNES	
<b>FORSIGTIG:</b> FOR AT REDUCERE RISIKOEN FOR ELEKTRISK STØD MÅ DÆKSLET IKKE FJERNES. INGEN INDVENDIG VEDLIGEHOLDELSE. SERVICE SKAL UDFØRES AF KVALIFICERET SERVICEPERSONALE.		



Lynet med pilespids i en ligesidet trekant skal advare brugeren om tilstedeværelsen af uisoleret farlig spænding i produktets kabinet, som kan være af tilstrækkelig størrelse til at udgøre en risiko for elektrisk stød.



Udråbstegnet i en ligesidet trekant er beregnet til at advare brugeren om vigtige drifts- og vedligeholdelsesinstruktioner (service) i den brugervejledning, der følger med apparatet.



Vekselstrøm: Dette symbol angiver, at den nominelle spænding, der er markeret med symbolet, er vekselstrøm.



Klasse II-produkt: Dette symbol angiver, at apparatet ikke kræver en sikkerhedsforbindelse til jordforbindelse (jord).

## Den tilsigtede brug og de omgivende forhold for dette TV

Dette TV er beregnet til gengivelse af video- og lydsignaler på et bord eller på væggen i hjemmet eller på kontoret. Det må ikke anvendes i rum med høj luftfugtighed eller høj støvkonzentration. Garantien er kun gyldig, hvis det anvendes som tilsigtet af producenten.



### ADVARSEL

**Høj luftfugtighed og høj støvkonzentration kan medføre strømlækage i TV'et. Sådan reduceres risikoen for brand eller elektrisk stød:**

- **TV'et må ikke udsættes for regn, fugt, dryp eller vandstænk, og du må ikke placere genstande, der er fyldt med væske, f.eks. vaser, kopper osv. på eller over TV'et.**
- **Rør ikke TV'et med våde hænder.**
- **Udsæt ikke TV'et for direkte aircondition, og hold altid stearinlys eller anden åben ild på afstand af TV'et.**

Hvis TV'et flyttes fra kolde omgivelser til varme omgivelser, skal det være slukket i mindst en time for at undgå kondensering. Hvis det bruges udendørs, skal du sørge for, at det er beskyttet mod fugt.

Hvis du bemærker noget usædvanligt, skal du straks fjerne strømskikket.

I tilfælde af brand skal der helst anvendes en CO<sub>2</sub>-gas- eller pulverslukker. Hvis sådanne brandslukkere ikke er tilgængelige, skal du forsøge at isolere strømforsyningen, før du bruger en vandbrandslukker.

### ADVARSEL

#### Stabilitetsfare

Et TV kan falde ned og forårsage alvorlig personskade eller dødsfald. Mange skader, især på børn, kan undgås ved at tage enkle forholdsregler som f.eks.:

- Brug **ALTID** skabe, TV-borde eller ophængningsmetoder anbefalet af producenten af fjernsynet.
- Brug **ALTID** møbler der sikkert understøtter fjernsynet.
- Sikr **ALTID** at fjernsynet ikke går udover kanten på det understøttende møbel.
- Sørg **ALTID** for at børn kender til faren ved at klatre på møbler for at nå til fjernsynet eller dets betjening.
- Placer **ALTID** ledninger og kabler, der er forbundet til dit fjernsyn, således man ikke kan falde over dem, trække eller gribe i dem.
- Placer **ALDRIG** et fjernsyn ustabil.
- Placer **ALDRIG** et fjernsyn på høje møbler (for eksempel vægskabe eller bogreoler) uden at fastgøre både møblet og fjernsynet til en egnet støtte.
- Placer **ALDRIG** fjernsynet på en klud eller andre materialer mellem fjernsynet og det understøttende møbel.
- Placer **ALDRIG** noget oven på fjernsynet eller møblet hvor fjernsynet står på, der kan friste børn til at klatre, såsom legetøj og fjernbetjening.

Hvis dit eksisterende TV bliver bevaret og flyttet, skal du gøre det samme som ovenfor.

## ■ Flytning/Transport

Før du flytter TV'et, skal du frakoble alle kabler og kun flytte TV'et i lodret position. Tag fat i enheden på rammens øverste og nederste kanter.

- Du må ikke trykke på eller lægge pres på TV'ets frontpanel. Der skal måske to eller flere personer til at bære et større TV.

Hvis du kortvarigt er nødt til at lægge TV'et ned, skal du placere enheden med hele forsiden liggende fladt på blødt materiale.

LED-skærmen er lavet af glas og kan gå i stykker, hvis den ikke håndteres korrekt. Bær altid gummihandsker ved transport af enheden. Hvis LED-skærmen er beskadiget, kan der blive flydende krystal ud. I tilfælde af hudkontakt skal du straks skylle grundigt med vand.

## ■ Strømforsyning

Forkert spænding kan beskadige TV'et. Tilslut kun dette TV til en strømforsyning med den korrekte spænding og frekvens, der er angivet på typeskiltet, vha. det medfølgende strømkabel.

Strømkablet skal være let tilgængeligt, så TV'et altid kan frakobles. TV'et er tændt, også i standbytilstand, så længe TV'et er tilsluttet en stikkontakt.

Det anbefales, at dette TV tilsluttes et dedikeret kredsløb.

- Overbelast ikke strømudtagene ved at tilslutte for mange apparater til samme stikkontakt. Overbelastede stikkontakter, forlængerledninger osv. er farlige og kan medføre elektrisk stød og brand.

Når strømmen er slukket, må du ikke tænde TV'et igen, før der er gået 5 sekunder. Hyppig skift af strømforsyning på kort tid kan medføre, at TV'et fungerer unormalt.

## ■ Strømkab og strømkabel

- Rør ikke ved strømkablet med våde hænder.
- Anbring ikke tunge genstande på strømkablet. Før kablet, så det ikke er bøjet eller ligger over skarpe kanter, bliver gået på eller bliver udsat for kemikalier. Et strømkabel med beskadiget isolering kan forårsage elektrisk stød og brand.

- Træk i strømkablet, IKKE i kablet, når det frakobles. Kablet kan blive beskadiget og forårsage kortslutning, hvis det trækkes i.
- Strømkablet må ikke anbringes i nærheden af en genstand med høj temperatur.
- Flyt ikke TV'et, når strømkablet er sat i en stikkontakt.
- Brug ikke et beskadiget eller løst strømkabel eller en beskadiget stikkontakt.
- Brug ikke andre strømkabler end dem, der følger med TV'et.
- HOVED-stikket på strømkablet anvendes som afbryder, afbryderen og stikkontakten skal være let tilgængelig.

## ■ Opsætning

Kontrollér, at placeringen passer til TV'ets belastning. Anbring det på en plan, robust og vandret overflade. Sørg for, at TV'et ikke hænger ud over kanten af overfladen, når det anbringes i eller på møbler. Hvis du anbringer det på et bord med hjul, skal du være forsigtig, når du flytter bordet, for at undgå, at TV'et vælter.

- Anbring TV'et i en normal opretstående vandret position. Det må aldrig betjenes lodret, ligge fladt eller hænge på loftet.
- Anbring TV'et, hvor det ikke udsættes for direkte sollys eller andre varmekilder.

Hvis du monterer TV'et på en væg, skal du følge instruktionerne, der fulgte med vægbeslaget. Du må ikke hænge strøm- og signalkablerne på bagsiden af TV'et, når du installerer det.

## ■ Luftventilation og høje temperaturer

Installér kun TV'et, hvor der er tilstrækkelig ventilation, og sørg for, at der er mindst 10 cm fri plads på siderne og 20 cm over TV'et til luftcirkulation. Overdreven varme og blokering af ventilationen kan medføre brand eller tidlig svigt af nogle elektriske komponenter.

- Blokér ikke ventilationsåbninger med aviser, duge, gardiner osv.
- Tør ikke tøj osv. oven på TV'et.
- Pas på ikke at berøre ventilationsåbningerne, da de kan blive varme.

- Indsæt ikke fremmedlegemer i TV'et gennem ventilationsåbningerne.

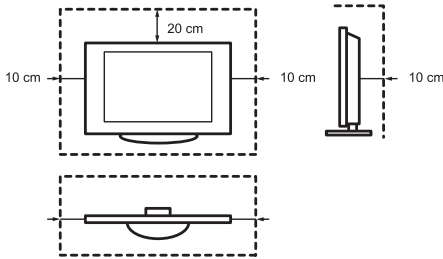

## ■ Standeren

- Brug ikke andre standere end den, der følger med TV'et.
- Du må ikke ændre eller bruge standen, hvis den bliver beskadiget.
- Under opsætningen skal du sørge for, at alle skruerne er spændt godt fast.
- Sørg for, at TV'et ikke bliver beskadiget under fastgørelsen af standen.
- Sørg for, at børn ikke kravler op på standen.
- Der skal være mindst to personer til at fastgøre eller fjerne standen.

Undgå, at små genstande kommer ind i TV'ets indre gennem ventilationsåbningerne. Sådanne genstande kan forårsage kortslutninger, som kan forårsage brand.

Hvis der skulle komme noget ind i TV'et, skal du straks tage strømstikket ud af enheden og kontakte servicesupport.

## ■ LED-skærmen

På trods af grundig omhu ved fremstilling af denne skærm kan det ikke garanteres 100%, at der ikke vil opstå fejl af sub-pixel af tekniske årsager. Disse kan ikke anses for at være en defekt i forbindelse med garantien. De påvirker ikke TV'ets ydeevne og pålidelighed.

For at undgå "billedbrænding", skal du undgå at vise stillbilleder i længere tid ad gangen, da der er risiko for, at der stadig er en kopi af billedet. Hvis formatforholdet er indstillet til 4:3 i længere tid, kan billedet brænde på de sorte områder. Billedbrænding er ikke dækket af garantien.

- Anvend ikke stærk kraft eller påvirkning på skærmpanelet.

Undgå at berøre LED-skærmen eller røre den i længere tid ad gangen. Det kan medføre midlertidige forvrængningseffekter på skærmen.

## ■ Radiobølger

- Brug ikke TV'et på medicinske institutioner eller steder med medicinsk udstyr. Radiobølger kan forstyrre medicinsk udstyr og forårsage funktionsfejl.
- Brug ikke TV'et i nærheden af automatisk kontroludstyr som f.eks. automatiske døre eller brandalarmer. Radiobølger kan forstyrre det automatiske kontroludstyr og forårsage funktionsfejl.

Hvis du har en pacemaker, skal du holde en afstand på mindst 22 cm fra TV'et. Radiobølger kan forstyrre pacemakerens funktion.

## ■ Indbygget trådløst LAN

- Opret ikke forbindelse til trådløse netværk, som du ikke har brugsrettigheder til. Data, der sendes og modtages over radiobølger, kan opfanges og monitoreres.

Det indbyggede trådløse LAN bruger 2,4 GHz- og 5 GHz-frekvensbånd. For at undgå funktionsfejl eller langsom reaktion forårsaget af radiobølgeinterferens skal du holde TV'et væk fra enheder som f.eks. andre trådløse LAN-enheder, mikrobølgeovne, mobiltelefoner og andre enheder, der bruger 2,4 GHz- og 5 GHz-signal.

## ■ Advarsel om dampe

Nye møbler, tæpper, maling, byggematerialer og elektronik kan frigive kemikalier i luften ved fordampning. Når du har sat TV'et op og tænder det for første gang, vil du muligvis bemærke en let lugt inden for et par timer. Dette skyldes, at nogle af TV'ets komponenter opvarmes for første gang. De materialer, vi anvender, opfylder fuldt ud miljøkravene og -bestemmelserne. Dit TV fungerer fint, og dampene vil efterhånden forsvinde.

## ■ Overvågning

- Lad ikke børn lege uden opsyn tæt på TV'et. Det kan vælte, blive skubbet ned eller trukket ned fra standen og skade nogen.
- Lad ikke et tændt TV være uden opsyn.

## ■ Lydstyrke

Høj musik og støj kan føre til uoprettelig skade på dine ører. Undgå ekstrem lydstyrke, især i lange perioder, og når du bruger hovedtelefoner.

Hvis du hører en trommelyd i dine ører, skal du skrue ned for lyden eller midlertidigt stoppe med at bruge hovedtelefoner.

## ■ Tordenvejr

Træk strømstikket og alle tilsluttede antennekabler ud af TV'et under tordenvejr. Overspænding forårsaget af lynnedslag kan beskadige TV'et via antennesystemet samt stikkontakten.

## ■ Lange fraværsperioder

Så længe strømstikket er sluttet til en stikkontakt, bruger TV'et strøm, også i standbytilstand. Strømstikket og alle tilsluttede antennekabler skal frakobles, hvis TV'et ikke bruges ved længere tids fravær.

## ■ Rengøring og pleje

### **FORSIGTIG:**

**Tag strømkablet ud af stikkontakten, før du rengør TV'et.**

Rengør kun TV'et, skærmen og fjernbetjeningen med en blød, fugtig, ren og naturfarvet klud. Brug ikke kemikalier.

- Udsæt ikke overfladerne for insektmiddel, opløsningsmiddel, fortynder eller andre flygtige stoffer. Dette kan forringe overfladekvaliteten.
- Sprøjt ikke vand eller andre væsker direkte på TV'et. Væske inde i TV'et kan føre til produktfejl.
- Skærmens overflade er behandlet og kan nemt blive beskadiget. Pas på ikke at ridse den med fingernegle eller andre hårde genstande.
- Tør også strømstikket af med en tør klud med jævne mellemrum.

## ■ Service/Reparation

Fjern aldrig dækslet/bagsiden af TV'et; der er ingen dele, der kan serviceres af brugeren. Al service skal udføres af kvalificeret servicepersonale.

## ■ Emballage

Hold fugtafvisende materialer og plastikposer uden for børns rækkevidde.

Plastikposer kan forårsage kvælning, og det fugtafvisende materiale er skadeligt ved indtagelse. Hvis det indtages ved en fejltagelse, skal personen tvinges til at kaste op og tage hen til det nærmeste hospital.

## ■ Ændring

Forsøg ikke at ændre dette produkt på nogen måde. Uautoriserede ændringer kan gøre garantien på dette TV ugyldig, forårsage elektrisk stød og brand.

## ■ Batterier til fjernbetjening

- Forkert isætning kan medføre batterilækage, korrosion og eksplosion.
- Erstat kun med samme eller tilsvarende type.
- Bland ikke gamle og nye batterier.
- Bland ikke forskellige batterityper.
- Brug ikke genopladelige batterier.
- Du må ikke brænde eller ødelægge batterier.
- Sørg for at bortskaffe batterierne korrekt.
- Udsæt ikke batterier for ekstrem varme som f.eks. solskin, ild eller lignende.

## ■ Udendørs jordforbindelse til antenne

Hvis der anvendes en udendørs antenne, skal du sørge for, at antennesystemet er beskyttet mod overspænding og indbyggede statiske ladninger.

## ■ Bortskaffelse

Se afsnittet om genbrug i denne brugervejledning.

# Montering af standen eller vægbeslaget

## ⚠ FORSIGTIG

- Sørg for at frakoble strømkablet, før du monterer et beslag til stander eller væg.
- Skærmen på dit TV er skrøbelig. Kontrollér, at TV-skærmen ikke er ridset eller beskadiget af hårde genstande eller af tryk.
- Når monteringen er fuldført, skal du sørge for, at TV'et anbringes stabilt på et bord eller sidder godt fast på et vægbeslag, før du fjerner eventuel beskyttende film.

## ► Montering af stander

Følg illustrationerne og de tekstbaserede instruktioner nedenfor for at fuldføre monteringsstrinnene:

1. Placer forsigtigt dit TV med forsiden nedad (forsiden opad for 50"/55"/65" modeller) på en blød, flad overflade for at forhindre beskadigelse af TV'et eller ridser på skærmen.
2. Fjern de 2 standere fra tilbehørsposen, og indsæt derefter standerne i de nederste åbninger på TV'et.
3. Fastgør standerne stramt til TV'et med de 4 skruer, der følger med tilbehørsposen.

43"

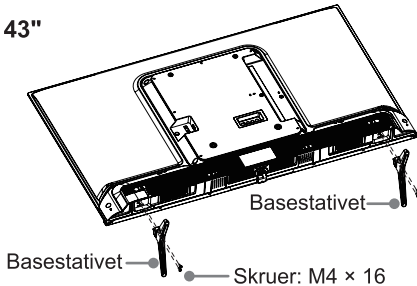

50"/55"/65"

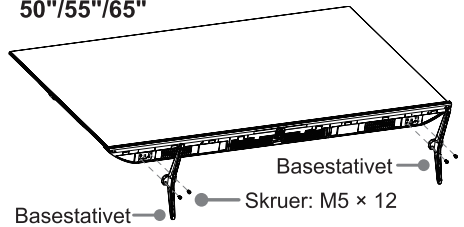

75"

**Bemærk:** Hvis dit bord er langt nok til at placere fjernsynet oven på, skal du sætte fodstativene ind i skruehullerne 'A', der er vist på illustrationen. Hvis dit bord IKKE er langt nok, skal du indsætte fodstykket i skruehullerne 'B', der er vist på illustrationen. Bemærk, at disse to installationsmetodetyper ikke kan blandes.

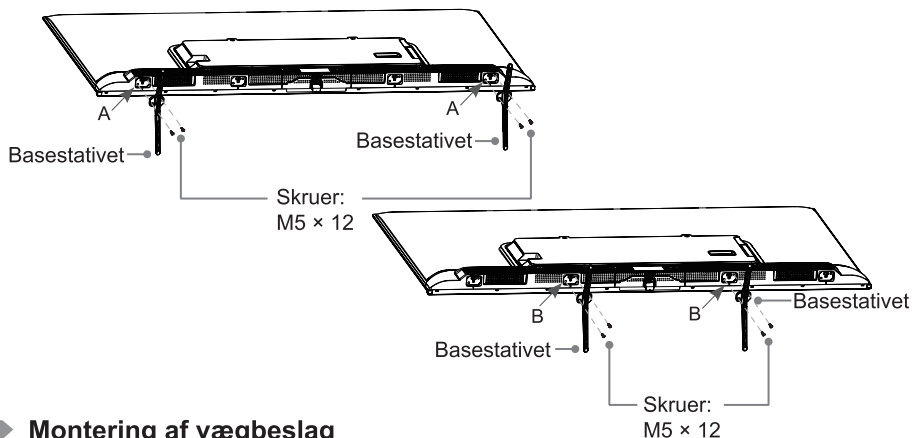

### ► Montering af vægbeslag

Før du følger tredjepartsfabrikantens anvisninger for at fastgøre vægbeslaget, skal du sørge for at gøre følgende ting:

1. Placer TV'et på en ren, sikker og polstret overflade.
2. Fjern TV-stativerne, hvis du allerede har monteret dem.
3. Tag møtrikkerne ud af tilbehørsposen, og spænd møtrikkerne i hullerne i bagdækslet (Se Fig. 1). (kun for 50"/55"/65")
4. Placer afstandsstykker (medfølger ikke) mellem TV'et og holderen (Se Fig. 2).

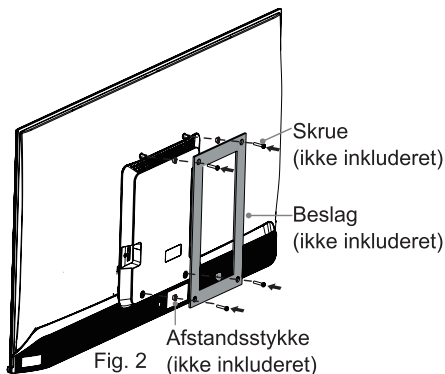
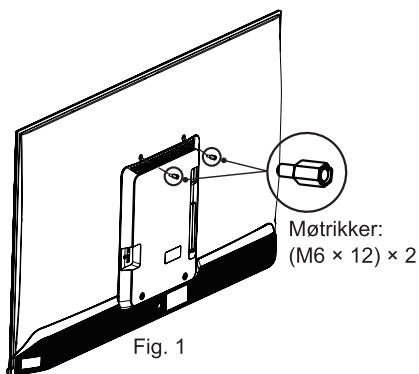

## ⚠ FORSIGTIG

Når du monterer TV'et på en væg, skal du følge instruktionerne, der følger med vægbeslaget. Hvis det ikke monteres korrekt, kan TV'et falde ned og forårsage tingsskade eller personskade.

- Anbring afstandsstykker mellem TV'et og beslaget.
- Standardmål er vist nedenfor.

Mønster på monteringshuller til væg (mm)	200 × 300 (43")
	200 × 400 (50"/55")
	300 × 400 (65")
	400 × 300 (75")
Skruestørrelse til vægmontering	M6

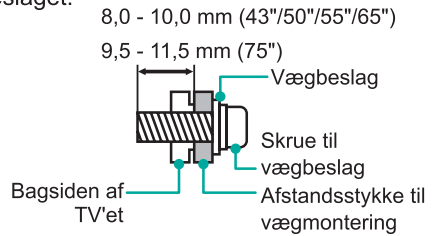

- Vi anbefaler ikke at hænge fjernsynet på en skrå væg, og når du monterer TV'et på en væg, skal du sørge for, at dit TV forbliver parallelt med væggen og ikke læner sig fremad.

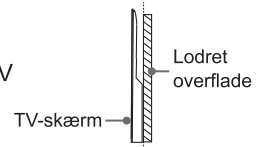

## ☒ BEMÆRKNINGER

- Skruernes diameter og længde varierer afhængigt af vægbeslaget.
- Vægbeslag er ekstraudstyr. Dit TV har muligvis ikke vægbeslag. Se det aktuelle tilbehør.

## TV foran og bagpå

---



Strømindikator /  
Tænd/sluk-knap (Standby / Strømkilde)

<b>Element</b>	<b>Beskrivelse</b>
<b>Strømindikator</b>	Lyset er hvidt i standbytilstand. Hvis du vil slukke for lyset for strømindikatoren, skal du vælge <b>Indstillinger &gt; System &gt; Avancerede indstillinger &gt; Strømindikator</b> for at deaktivere det.
<b>Tænd/sluk-knap (Standby / Strømkilde)</b>	Tryk på knappen for at tænde for TV'et. Tryk på den igen for at få kontrolmenuen frem og flytte fokus mellem forskellige indgange. Tryk længe på knappen for at foretage et valg.

### ☒ BEMÆRKNINGER

- ANT2-stik understøtter strømforsyning til satellitantenne (13/18 V, 420 mA maks.) (43"/50"/55")  
ANT2-stik understøtter strømforsyning til satellitantenne (13/18 V, 0,5 A maks.) (65"/75")
- Kontrollér, om stikkene er placeret korrekt, og om de er af den rigtige type, før de tilsluttes. Løse forbindelser kan medføre billed- eller farveproblemer. Sørg for, at alle forbindelser er tætte og sikre.
- Ikke alle A/V-enheder kan oprette forbindelse til et TV. Se brugervejledningen til din A/V-enhed for at få oplysninger om procedurer vedrørende kompatibilitet og tilslutninger.
- Før du tilslutter eksternt udstyr, skal du tage stikket ud af stikkontakten. Ellers kan der opstå elektrisk stød.
- Det tager flere sekunder at tænde TV'et for at indlæse programmer. Sluk ikke TV'et for hurtigt, da det kan få TV'et til at fungere unormalt.
- Billedet er kun til reference.

43"/50"/55"

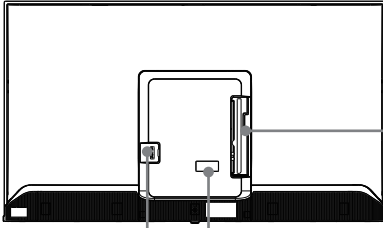

AC-INDGANG

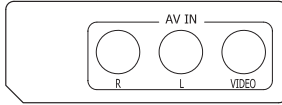

65"

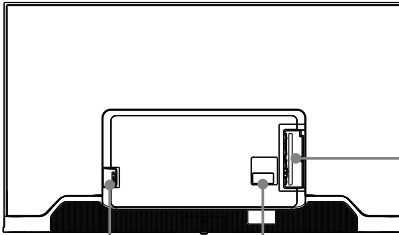

AC-INDGANG

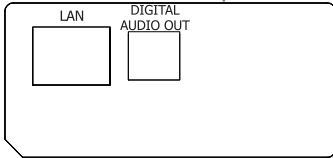

75"

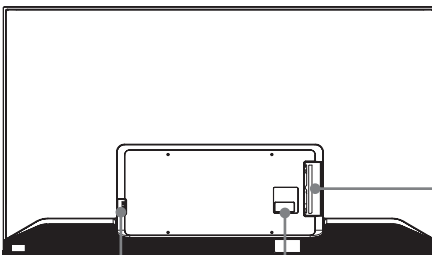

AC-INDGANG

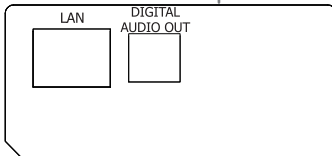

43"/50"/55" 65"/75"

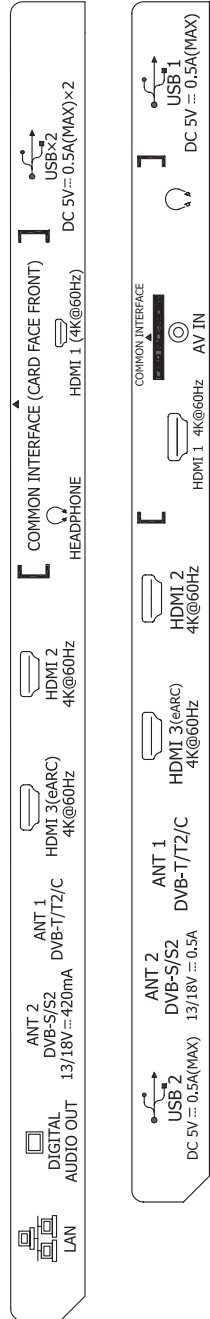

# Tilslutning

## ► Terminaler

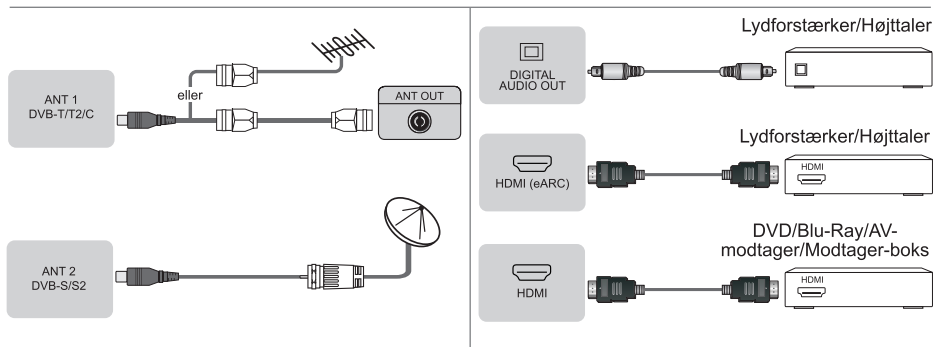

### ⚠ BEMÆRKNINGER

- Alt for høje lyde fra øretelefoner og hovedtelefoner kan medføre høretab.

## 43"/50"/55"

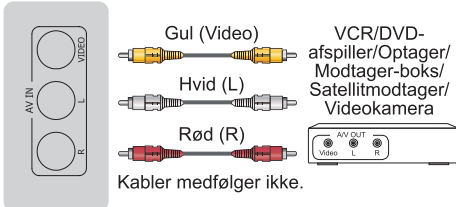

## 65"/75"

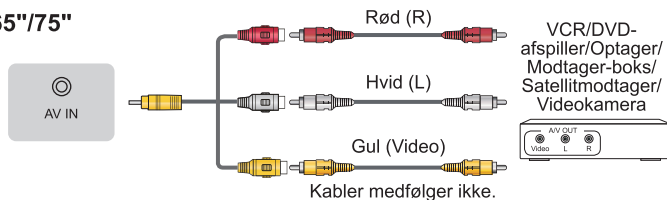

### ⚠ BEMÆRKNINGER

- Du må ikke gentagne gange isætte eller fjerne Common Access Module (betinget adgangsmodule), da dette kan beskadige grænsefladen og forårsage en fejlfunktion.
- Du skal anskaffe et CI+-modul og CI-kort hos udbyderen af de kanaler, du vil se.
- CI+ understøttes ikke i visse lande og områder.

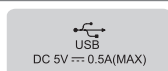
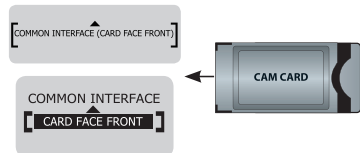

### ⚠ BEMÆRKNINGER

- Hvis det samlede strømforbrug overskrides, kan det medføre beskadigelse. USB 1.1- og USB 2.0-enheder maksimale strømforbrug er 500 mA. USB 3.0-enheder maksimale strømforbrug er 1 A (kun for nogle modeller).
- For individuelle ikke-standard mobile harddiske med høj kapacitet kan det medføre, at TV genstarter eller låser automatisk, hvis impulsstrømmen er større end eller lig med 1 A. Så TV'et understøtter det ikke.

## ► LAN (kabelbaseret opsætning)

Forbind TV'et til dit netværk ved at forbinde LAN-porten bag på TV'et til et eksternt modem eller en ekstern router ved hjælp af et LAN-kabel (Ethernet/Cat 5). Se illustrationen nedenfor.

- Det anbefales at bruge et modem eller en router, der understøtter DHCP (Dynamic Host Configuration Protocol). Modemmer og routere, der understøtter DHCP, angiver automatisk IP-adressen, undernetmasken, gatewayen og DNS, så du ikke behøver at indtaste dem manuelt. De fleste hjemmenetværk har allerede DHCP.

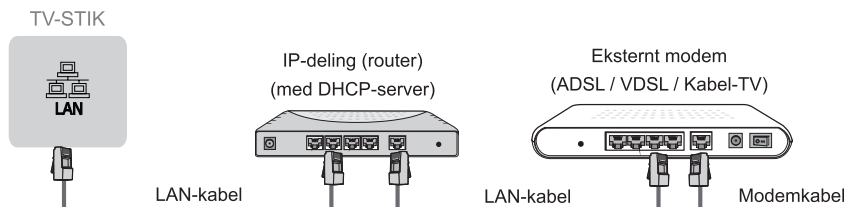

## ► Trådløs opsætning

Hvis du vil tilslutte dit TV trådløst til dit netværk, skal du bruge en trådløs router eller et trådløst modem. Se illustrationen nedenfor.

- Den indbyggede trådløse LAN-adapter understøtter IEEE 802.11a/b/g/n/ac-kommunikationsprotokoller. Det anbefales at bruge IEEE 802.11ac-routere. Lave overførsels-hastigheder for b/g kan have indflydelse på kvaliteten af streamede videoer og andre medier.

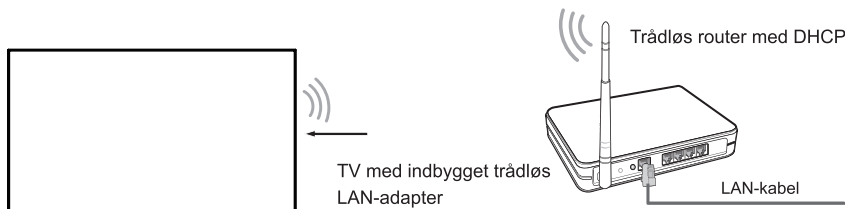

## ☒ BEMÆRKNINGER

- Du skal bruge den indbyggede trådløse LAN-adapter for at bruge et trådløst netværk, fordi enheden ikke understøtter eksterne USB-netværksadapters.
- Hvis den trådløse router understøtter DHCP, kan dit TV lettere oprette forbindelse til det trådløse netværk.
- Hvis du anvender et andet sikkerhedssystem end de systemer, der er angivet nedenfor, fungerer det ikke sammen med TV'et.  
Sikkerhedssystem: WPA, WEP, WPA2.
- For at sikre et stabilt netværk skal afstanden mellem router og TV være mindre end 10 meter.

# Fjernbetjening



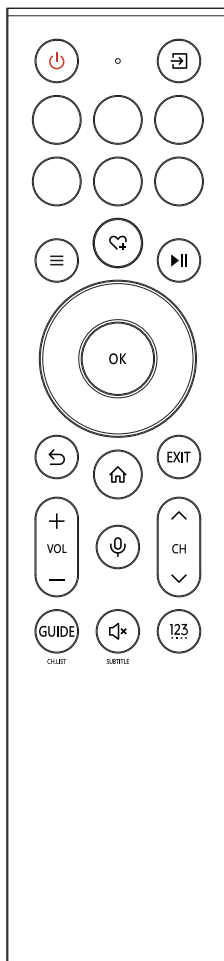
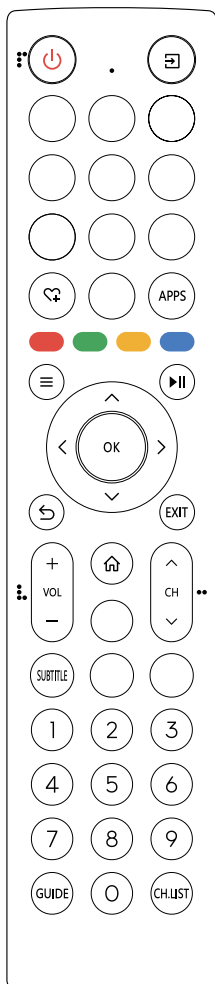



---





## BEMÆRKNINGER

- Den medfølgende fjernbetjening varierer afhængigt af model, lande/områder. Kontrollér oplysningerne i henhold til den aktuelle fjernbetjening i tilbehørsposen.

## ► Knapper på fjernbetjening

<b>KNAPPER</b>	<b>BESKRIVELSE</b>
	Tændt / Standby
	Vælger inputkilder
Nummerknop	Vælg en kanal eller indtastningsnumre
Fire farveknapper	Særlige funktionsknapper
GUIDE	Viser den elektroniske programguide (DTV-tilstand) For nogle modeller skal du trykke et langt tryk for at blive brugt som CH.LIST
CH.LIST	Viser kanallisten på skærmen
►	Playpad-taster
≡	Tryk for at gå til Menu
^ / v / < / >	
	D-pad (op/ned/venstre/højre navigationsknapper)
OK	Bekræftelsesknop
↶	Under menuen eller appen kan du vende tilbage til det tidligere sted
	Visning af startskærmen
VOL	Lydstyrke (op/ned)
CH	Kanal (op/ned)
	Slår lyden fra eller til For nogle modeller skal du trykke længe for at blive brugt som SUBTITLE
EXIT	Afslutter menuen eller afslutter programmet
	Aktiverer mikrofonen
INFO	Viser de aktuelle programoplysninger*
SUBTITLE	Aktiverer eller deaktiverer undertekstilstanden
APPS	Hurtig adgang til app store
TEXT	Slår funktionen til tekst-TV til/fra**
APP	Knapper med hurtig adgang til APP
	Brugerdefineret knop til hurtig start af input eller apps
123	Vælg en kanal eller indtastningsnumre Særlige funktionsknapper

### BEMÆRKNINGER

- Knapperne anført her er kun til reference. Din faktiske fjernbetjening kan variere afhængigt af model, land eller område.
- \* For modeller med en -knop, tryk og hold nede for at bruge den som INFO-knop.
- \*\* For modeller med en -knop, tryk og hold nede for at bruge den som TEXT-knop.

## ► Isætning af batterier i fjernbetjeningen

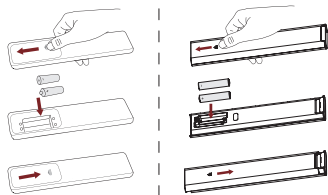

1. Skub på bagdækslet for at åbne batterirummet på fjernbetjeningen.
2. Isæt to AAA-batterier. Sørg for, at (+) og (-) enderne af batterierne passer med (+) og (-) enderne angivet i batterirummet.
3. Luk batterirummet med dækslet.

### ☒ BEMÆRKNINGER

- Produktbilledet er kun til reference, det faktiske produkt kan variere i udseende.
- Bortskaf dine batterier på et dertil beregnet sted.
- Bland ikke batterityper, og kombiner ikke brugte batterier med nye batterier.
- Fjern straks opbrugte batterier for at forhindre, at batterisyre løber ud i batterirummet.
- Hvis du ikke har til hensigt at bruge fjernbetjeningen i længere tid, skal du fjerne batterierne.
- Efterlad et batteri i omgivelser med ekstremt høje temperaturer, der kan resultere i en eksplosion eller udsivning af brændbar væske eller gas.
- Batterikemikalier kan forårsage udslæt. Hvis batterierne lækker, skal du rengøre batterirummet med en klud. Hvis kemikalierne kommer i kontakt med huden, skal du straks vaske dig.
- Risiko for brand eller eksplosion, hvis batteriet udskiftes med en forkert type.
- Bortskaffelse af et batteri i ild eller en varm ovn, eller mekanisk knusning eller skæring af et batteri, der kan medføre en eksplosion.
- Et batteri, der udsættes for ekstremt lavt lufttryk, hvilket kan medføre en eksplosion eller udsivning af brændbar væske eller gas.

## ► Parring af fjernbetjeningen (kun til Bluetooth-fjernbetjening)

Par fjernbetjeningen med TV'et, når du har tændt for det. Hold fjernbetjeningen inden for 3 meter fra TV'et. Tryk på en vilkårlig knap (undtagen tænd/sluk- og mikrofonknappen) for at parre.

### ☒ BEMÆRKNINGER

- I særlige tilfælde skal du trykke på knappen [≡] og holde den nede for at parre.
- Hvis der opstod en ukendt fejl med fjernbetjeningen, kan det være forårsaget af interferens. Prøv at fjerne det, der forårsager interferensen, og par den igen.
- Hvis der opstod en ukendt fejl i fjernbetjeningen, mens batteristrømmen er normal, kan du tage batterierne ud, trykke på en vilkårlig tast i 1-2 sekunder og sætte dem tilbage. Derefter fungerer fjernbetjeningen normalt.
- Fjernbetjeningen kan ikke parres med TV'et, mens TV'et er i standbytilstand.

## ► Fjernbetjeningens betjeningsområde

1. Fjernbetjeningen kan fungere i en afstand på op til 8 meter foran TV'et.
2. Fjernbetjeningens vinkel: Fjernsensoren anvendes som en spids, 6 meter væk. Den styrede vandrette vinkel er inden for  $\pm 30^\circ$ , mens den lodrette vinkel er inden for  $\pm 15^\circ$ .
3. Driftsafstanden kan variere afhængigt af rummets lysforhold.

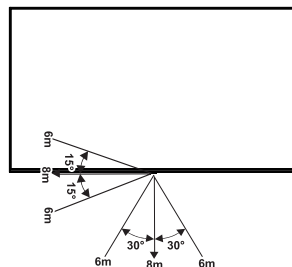

## Bortskaffelse af denne enhed

Produktet må ikke beskadiges, demonteres eller kastes i kommunalt affald. Det skal pakkes ind og afleveres til autoriseret genbrug.

## Specifikationer

Funktioner, udseende og specifikationer kan ændres uden varsel.

Element		43"	50"
Dimensioner (B × H × D)	Uden stander	37,9 × 22,0 × 2,9 tommer (963 × 560 × 74 mm)	44,1 × 25,6 × 3,1 tommer (1119 × 649 × 80 mm)
	Med stander	37,9 × 23,9 × 8,7 tommer (963 × 608 × 222 mm)	44,1 × 27,6 × 10,8 tommer (1119 × 702 × 274 mm)
Vægt	Uden stander	15,0 pund (6,8 kg)	20,9 pund (9,5 kg)
	Med stander	15,2 pund (6,9 kg)	22,0 pund (10,0 kg)
Aktiv skærmstørrelse (Diagonal)		108 cm	126 cm
Lydeffekt		7 W + 7 W	10 W + 10 W
Driftstilstandens effekttæthed		0,016 W/cm <sup>2</sup>	0,018 W/cm <sup>2</sup>
Element		55"	65"
Dimensioner (B × H × D)	Uden stander	48,6 × 28,2 × 3,2 tommer (1234 × 716 × 81 mm)	57,2 × 33,1 × 3,0 tommer (1453 × 840 × 76 mm)
	Med stander	48,6 × 30,2 × 10,8 tommer (1234 × 768 × 274 mm)	57,2 × 35,3 × 11,8 tommer (1453 × 897 × 299 mm)
Vægt	Uden stander	24,0 pund (10,9 kg)	33,1 pund (15,0 kg)
	Med stander	24,3 pund (11,0 kg)	33,5 pund (15,2 kg)
Aktiv skærmstørrelse (Diagonal)		139 cm	164 cm
Lydeffekt		10 W + 10 W	10 W + 10 W
Driftstilstandens effekttæthed		0,016 W/cm <sup>2</sup>	0,014 W/cm <sup>2</sup>
Element		75"	
Dimensioner (B × H × D)	Uden stander	66,0 × 37,8 × 3,4 tommer (1676 × 960 × 87 mm)	
	Med stander	66,0 × 41,1 × 14,6 tommer (1676 × 1044 × 370 mm)	
Vægt	Uden stander	50,3 pund (22,8 kg)	
	Med stander	50,9 pund (23,1 kg)	
Aktiv skærmstørrelse (Diagonal)		189 cm	
Lydeffekt		15 W + 15 W	
Driftstilstandens effekttæthed		0,014 W/cm <sup>2</sup>	
Strømforbrug, når TV'et er slukket		Ikke relevant	
Strømforbrug i standbytilstand		0,5 W	

<b>Strømforbrug</b>		Se venligst klassificeringsetiketten.
<b>Strømforsyning</b>		Se venligst klassificeringsetiketten.
<b>Skærmopløsning</b>		3840 × 2160
<b>Modtagesystemer</b>	<b>Analog</b>	PAL-D/K, B/G, I, SECAM-D/K, B/G
	<b>Digital</b>	DVB-T/T2, DVB-C, DVB-S/S2
<b>Specifikationer for trådløst LAN-modul</b>	<b>Frekvensområde</b>	2,4 - 2,4835 GHz 5,15 - 5,85 GHz
	<b>Udgangseffekt (maks.)</b>	2,4 - 2,4835 GHz 17 dBm 5,15 - 5,25 GHz 14 dBm 5,25 - 5,35 GHz (DFS-bånd) 14 dBm 5,49 - 5,71 GHz (DFS/TPC-bånd) 14 dBm 5,725 - 5,85 GHz (for ikke-EU-lande) 14 dBm
<b>Specifikationer for Bluetooth-modul</b>	<b>Frekvensområde</b>	2,4 - 2,4835 GHz
	<b>Udgangseffekt (maks.)</b>	2,4 - 2,4835 GHz, Klasse 1, 6 dBm
<b>Miljømæssige forhold</b>		Temperatur: 41°F - 95°F (5°C - 35°C) Luftfugtighed: 20% - 80% RH Atmosfærisk tryk: 86 kPa - 106 kPa
<b>HDMI-indgang</b>		RGB / 60 Hz (640 × 480, 800 × 600, 1024 × 768) YUV / 60 Hz (480i, 480p, 720p, 1080i, 1080p) YUV / 50 Hz (576i, 576p, 720p, 1080i, 1080p) 3840 × 2160 / 24 Hz, 3840 × 2160 / 25 Hz, 3840 × 2160 / 30 Hz, 3840 × 2160 / 50 Hz, 3840 × 2160 / 60 Hz

## Andre oplysninger

---

### Genbrug/licenser

WEEE (affald af elektronisk og elektrisk udstyr)

Det Europæiske direktiv 2012/19/EU



Dette symbol på produktet eller emballagen angiver, at dette produkt ikke må bortskaffes sammen med husholdningsaffald. I stedet er det dit ansvar at bortskaffe dit udstyr ved at aflevere det til et udpeget indsamlingssted for genanvendelse af affald af elektrisk og elektronisk udstyr. Separat indsamling og genbrug af dit udstyr på bortskaffelsestidspunktet vil bidrage til at bevare naturressourcerne og sikre, at det genbruges på en måde, der beskytter menneskers sundhed og miljøet. Du kan få flere oplysninger om, hvor du kan aflevere dit udstyr til genbrug, ved at kontakte kommunen, din genbrugsstation eller den butik, hvor du købte produktet.

### Batterier



I overensstemmelse med batteridirektivet må brugte batterier ikke bortskaffes som husholdningsaffald. Bortskaf dine batterier i de indsamlingsbeholdere, der er beregnet til dette formål.

### RoHS (begrænsning af farlige stoffer)

Det Europæiske direktiv 2011/65/EU



Dette europæiske direktiv begrænser brugen af farlige stoffer, som er vanskelige at genbruge.

Dette gør det nemt at genbruge EEE og bidrager til at beskytte miljøet.

Stoffer, der er inkluderet i dette produkt, svarer til RoHS-direktivet.



Termerne HDMI, HDMI High-Definition Multimedia Interface, HDMI-varedesign og HDMI-logoerne er varemærker eller registrerede varemærker tilhørende HDMI Licensing Administrator, Inc.



For DTS-patenter, se <http://patents.dts.com>. Fremstillet under licens fra DTS Licensing Limited. DTS, DTS:X, Virtual:X, og DTS:X-logoet er registrerede varemærker eller varemærker tilhørende DTS, Inc. i USA og andre lande. © 2021 DTS, Inc. ALLE RETTIGHEDER FORBEHOLDES.



Dolby, Dolby Vision, Dolby Audio og dobbelt-D-symbolet er registrerede varemærker tilhørende Dolby Laboratories Licensing Corporation. Fremstillet under licens fra Dolby Laboratories. Fortrolige upublicerede værker. Copyright © 1992-2022 Dolby Laboratories. Alle rettigheder forbeholdes.