

&me.



INSTRUCTION MANUAL 3-IN-1 TRIMMER SET

11172288

INTRODUKTION

Mange tak fordi du har valgt et produkt fra &me. Dermed har du erhvervet et kvalitetsprodukt som opfylder alle gældende krav til præstation og sikkerhedsstandarder i EU. For at sikre en korrekt behandling og en lang levetid anbefaler vi, at du overholder nedenstående anvisninger.

Du bedes læse vejledningen og især sikkerheds anvisningerne omhyggeligt igennem, inden du tager produktet i brug. Opbevar denne betjeningsvejledning, og overlad altid kun produktet til andre sammen med betjeningsvejledningen.

GENERELLE SIKKERHEDSFORANSTALTNINGER

- Forkert brug af produktet kan medføre personskade og beskadige produktet.
- Anvend kun produktet til det, det er beregnet til. Producenten er ikke ansvarlig for skader, der opstår som følge af forkert brug eller håndtering.
- Anbring altid produktet på et tørt, plant og stabilt underlag på god afstand af bordkant eller lignende.
- Produktet er udelukkende beregnet til husholdningsbrug. Produktet må ikke anvendes til erhvervsbrug.
- Produktets motordel/elektronik, ledning og stikket må ikke nedsænkes i vand, og der må ikke trænge vand i motordel/elektronik.
- Rør aldrig ved produktet, ledningen eller stikkontakten med våde eller fugtige hænder.
- Udsæt ikke produktet for direkte sollys, høje temperaturer, fugt, støv eller ætsende stoffer.
- Forlad aldrig produktet, når det er tændt.
- Når produktet er i brug, bør det holdes under konstant opsyn.
- Når produktet bruges skal børn der opholder sig i nærheden af den altid holdes under opsyn.

- Børn må ikke lege med produktet.
- Produktet kan indeholde skarpe dele og bør derfor opbevares utilgængeligt for børn.
- Brug kun tilbehør, der følger med produktet eller er anbefalet af producenten.
- Produktet må ikke bruges af personer med nedsat følsomhed, fysiske eller mentale handicap, eller personer, som ikke er i stand til at betjene produktet, medmindre de overvåges eller instrueres i brugen af en person, som er ansvarlig for deres sikkerhed.

LEDNING OG STIK

- Lad ikke ledningen hænge ud over bordkanten.
- Hold ledningen og produktet væk fra varmekilder, varme genstande og åben ild.
- Tag stikket ud af stikkontakten før rengøring, og hvis produktet ikke er i brug. Undlad at trække i ledningen, når du tager stikket ud af stikkontakten, men tag fat om selve stikket.
- Sørg for, at ledningen er rullet helt ud.
- Kontrollér jævnligt, om ledningen eller stikket er beskadiget, og brug ikke produktet, hvis dette er tilfældet, eller hvis det har været tabt på gulvet, tabt i vand eller er blevet beskadiget på en anden måde.
- Hvis produktet, ledningen eller stikket er beskadiget, skal produktet efterses og om nødvendigt repareres af en autoriseret reparatør. Forsøg aldrig at reparere produktet selv. Kontakt købsstedet, hvis der er tale om en reparation, der falder ind under reklamationsretten. Hvis der foretages uautoriserede indgreb i produktet, bortfalder reklamationsretten.

REKLAMATIONSRETEN GÆLDER IKKE:

- Hvis ovennævnte ikke iagttages.
- Hvis der har været foretaget uautoriserede indgreb i produktet.
- Hvis produktet har været misligholdt, udsat for en voldsom behandling eller lidt anden form for overlast.

BORTSKAFFELSE AF PRODUKTET

Brugte produkter må ikke smides i husholdningsaffaldet. Iht. lovforskrifterne skal det udtjente produkt bortskaffes på ordentlig vis. Derved genanvendes de brugbare materialer, og miljøet skånes. Nærmere informationer fås hos den ansvarlige kommunale myndighed eller det lokale bortskaffelsesfirma. Produktet er forsynet med følgende logo:



FUNKTION

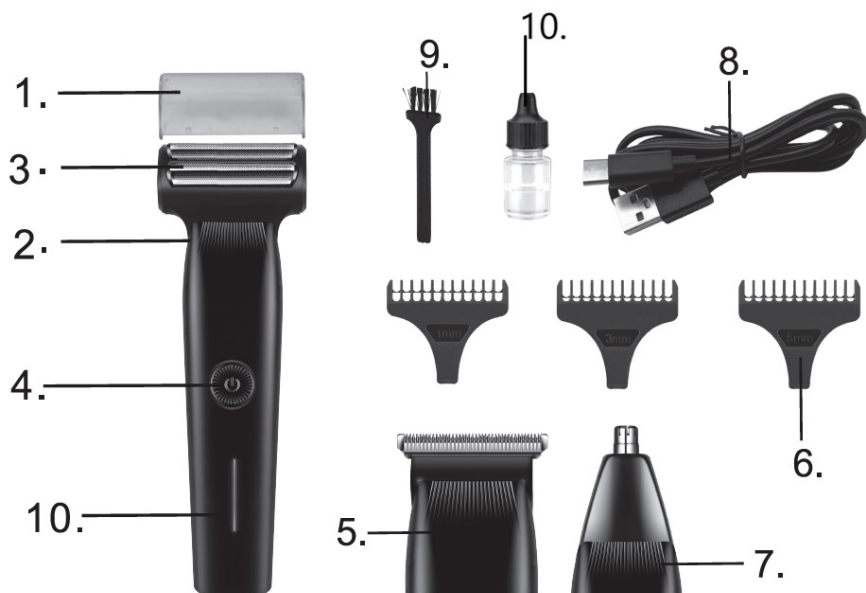

1. Beskyttelsesdæksel
2. Hovedenhed
3. Barberhoved
4. Tænd/sluk-knap
5. Trimmerhoved
6. Styrekamme (1 mm, 3 mm, 5 mm)

7. Trimmerhoved til næse
8. Opladningskabel
9. Rensebørste
10. Smøreolie
11. Kontrollampe

SÅDAN OPLADES

1. Oplad apparatet helt med et input på 5 V jævnstrøm (adapter medfølger ikke) før første brug.
2. Den gennemsnitlige driftstid er cirka 120 minutter.
3. Den røde indikatorlampe tændes under opladning, og den grønne indikatorlampe tændes, når opladningen er fuldført.
4. Opladningstiden er cirka 2 timer.

SÅDAN SKIFTER DU HOVEDET

1. Tryk og hold begge sider af trimmerhovedet med tommel- og pegefingre, og træk det derefter af. (Se Figur 1)
2. For at udskifte andre tilbehørshoveder, følg den samme fremgangsmåde.



Figur 1

SÅDAN BRUGES DEN

Brug af Trimmeren

Trimning Uden Kam

1. Trimning uden et tilbehør gør det muligt at klippe håret til cirka 0,5 mm længde.
2. Hold trimmeren parallel med huden og bevæg den mod hårets vækstretning.

TRIMNING MED KAM

1. Vælg den ønskede kamlængde (1 mm, 3 mm eller 5 mm).
2. Fastgør kammen på trimmerens krop. (Se Figur C)
3. Tænd for kontakten. Skub sideburn-trimmertilbehøret op — det begynder at fungere. Derefter kan du begynde at trimme.
4. Før bagsiden af klipperen langs dit hår for at klippe det til den ønskede længde.

Bemærk: Brug ikke den modsatte side af kammen, da dette kan medføre, at der klippes for meget hår.

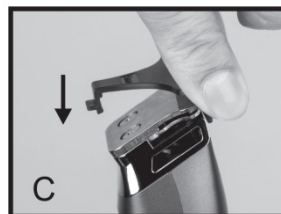

BRUG AF BARBERMASKINEN

1. Fastgør barberhovedet på trimmerens krop og fjern beskyttelsesdækslet.
2. Tænd for kontakten. Skub sideburn-trimmertilbehøret op — det begynder at fungere.
3. Stræk huden med din frie hånd. Hold barberhovedet i en ret vinkel mod huden og bevæg det langsomt frem og tilbage mod hårets vækstretning for at trimme skægget til den ønskede længde.

BRUG AF NÆSETRIMMER

Næsetrimmeren er designet til sikkert at fjerne uønsket hår fra næsen.

1. Fastgør næsetrimmerhovedet på trimmerens krop.
2. Tænd for enheden ved at trykke på kontakten.
3. Indsæt forsigtigt trimmerbladet i næseborene for at trimme næsehår.
4. Rens trimmeren grundigt efter hver brug for at opretholde hygiejne og ydeevne.
5. Håndter trimmeren forsigtigt for at undgå irritation eller skader.

Bemærk: Tving aldrig trimmeren ind i næsehulen, da dette kan forårsage skader. Hold straks op med at bruge trimmeren, hvis du føler smerte eller ubehag under brugen af trimmeren.

RENGØRING OG VEDLIGEHOLDELSE

Regelmæssig vedligeholdelse af din hårtrimmer og dens tilbehør hjælper med at forlænge levetiden på din enhed.

EFTER HVER BRUG:

- Sørg for, at trimmeren er slukket og frakoblet strømforsyningen.
- Brug rengøringsbørsten til at fjerne eventuelt ophobet hår fra bladene.

LÆG IKKE TRIMMEREN NED I VAND.

For at rengøre udstyret, tør det af med en fugtig klud og tør det straks.

1. RENGØRING AF BARBERHOVED

- Tryk og hold begge ender af barberhovedet med din pege- og tommelfinger for at fjerne folien.
- Brug børsten til at rense eventuelle rester af hår.
- Geninstaller folien på barberhovedet. (Se figur 2)



Figure 2

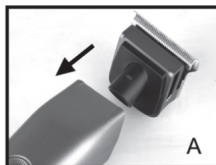

Figure A



Figure B

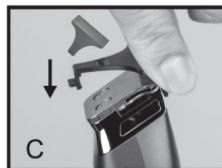

Figure C

2. RENGØRING AF TRIMMER

- Fjern det centrale hoved ved at følge pilens retning, og rengør det derefter. (Se figur A)
- Efter rengøring, indsæt hovedet igen, og juster det med pilens spids. (Se Figur B)
- Tryk dækslet på plads i pilens retning. (Se Figur C)

FORSIGTIGHED VED RENGØRING:

- Kun hårbeskyttertilbehøret og trimmerbladet kan fjernes fra produktet til rengøring.
- Rengøring bør kun udføres med børsten, der følger med produktet.
- Brug kun den trimmerolie, der følger med produktet, på bladene.
- Påfør smøreolie jævnt på trimmerens metaldele.
- Påfør trimmerolie afhængigt af, hvor ofte du bruger trimmeren. Dette hjælper med at reducere friktion, forhindre overophedning og holde bladene skarpe.



- Brug ikke skrappe eller slibende rengøringsmidler på apparatet eller dets skær.
- Dyp ikke trimmeren i vand, da dette kan forårsage skader.

VIGTIGT

- Dette produkt kan ikke vaskes og bør opbevares på et tørt og godt ventileret sted.
- Dette produkt er beregnet til voksenbrug og bør opbevares uden for børns rækkevidde.

de.

- Tør enhedens hus af med en let fugtig klud, og tør det derefter grundigt med et blødt, rent håndklæde.
- Opbevar enheden på et sikkert, tørt sted. Ved rejser, brug den originale emballage eller et beskyttelsesetui for ekstra beskyttelse.

TEKNISKE DATA

Artikelnr. 11172288

Indgangsspænding: 5 V, 1 A

3 Watt

Batteri: 600mAh Li-ion batteri

PRODUCENT

Epiq ApS

Krøyer Kielbergs Vej 3, 3. th

8660 Skanderborg, Danmark

www.epiq.dk

Vi tager forbehold for trykfejl.

INTRODUCTION

Thank you for choosing a product from &me. You have acquired a quality product which meets all applicable performance and safety standards in the EU. In order to ensure proper treatment and a long product life, we recommend that you comply with the instructions below.

Please read the manual and especially the safety instructions carefully before using the product. Keep this manual and provide it for referral along with the product when others are using it.

GENERAL SAFETY INSTRUCTIONS

- Improper use of the product can cause personal injury and damage.
- Only use the product for what it is intended. The manufacturer is not liable for damages arising from improper use or handling.
- Always place the product on a dry, flat and stable surface well away from table edge or similar.
- The product is intended for household use only. The product is not for professional use.
- The product engine/electronics, cord or plug cannot be submerged in water, and no water may get in contact with the engine/electronics.
- Never touch the product, cord or plug with wet or damp hands.
- Do not expose the product to direct sunlight, high temperatures, humidity, dust or corrosive substances.
- Never leave the product when it is turned on.
- When the product is in use, it should be kept under constant supervision. Children should always be supervised when using the product to ensure that they do not play with the product. The product is not a toy.
- The product may have sharp parts and must, therefore, be kept out of reach of children.

- Only use the accessories that come with the product or that are recommended by the manufacturer.
- The product must not be used by people with reduced sensitivity, physical or mental disability, or people who are not able to operate the product unless they are supervised or instructed by a person responsible for their safety.

CORD AND PLUG

- Do not let the cord hang over the edge.
- Keep the cord and the product away from heat sources, hot objects and open flames.
- Unplug the power cord before cleaning and if the product is not in use. Do not pull the cord when removing the plug from the socket, rather grasp the plug itself.
- Make sure that the cord is fully extended.
- Check regularly that the cord and the plug are not damaged and do not use the product if this is the case, or if it has been dropped on the floor, dropped in water or damaged in another way.
- If the product or plug is damaged, the product must be inspected and, if necessary, repaired by an authorised repairer. Never try to repair the product yourself. Please, contact the store to see if there is a repair that falls under warranty. Tampering of the product will void the warranty.

RULES OF COMPLAINTS THE WARRANTY DOES NOT APPLY:

- If the above is not observed.
- If there has been unauthorised intervention of the product.
- If the product has been mishandled, subjected to rough treatment or some other form of damage.

PRODUCT DISPOSAL

Used product should not be disposed as household waste. According to legislation, the product should be disposed of properly so that the materials can be recycled in an environmentally

friendly manner. Further information is available from the responsible local authority or local disposal company. The product is equipped with the following logo:



FEATURE



1. Protective cover
2. Main body
3. Shaver head
4. Power switch
5. Trimmer head
6. Guide combs (1 mm, 3 mm, 5 mm)
7. Nose trimmer head
8. Charging cord
9. Cleaning brush
10. Lubricating oil
11. Indicator light

HOW TO CHARGE

1. Before first use, fully charge the device using a DC 5V input (adapter not included).
2. The average operating time is approximately 120 minutes.
3. The red indicator light turns on while charging, and the green indicator light turns on when fully charged.
4. Charging time is approximately 2 hours.

HOW TO CHANGE THE HEAD

1. Press and hold both sides of the trimmer head with your thumb and forefinger, then pull it off. (See Figure 1)
2. To replace other accessory heads, follow the same procedure.



Figure 1

HOW TO USE

Using the Trimmer

Trimming Without a Comb

1. Trimming without an attachment allows you to cut hair to approximately 0.5 mm in length.
2. Hold the trimmer parallel to the skin and move it against the direction of hair growth.

TRIMMING WITH A COMB

1. Select the desired comb length (1 mm, 3 mm, or 5 mm).
2. Attach the comb to the trimmer body. (See Figure C)
3. Turn on the switch. Push up the sideburn trimmer attachment — it will start working. Then you can begin trimming.
4. Move the back of the clipper along your hair to cut it to the desired length.

Note: Do not use the opposite side of the comb, as this may result in excessive hair cutting.

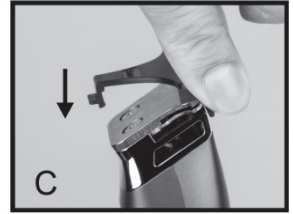

USING THE SHAVER

1. Attach the shaver head to the trimmer body and remove the protective cover.
2. Turn on the switch. Push up the sideburn trimmer attachment — it will start working.
3. Stretch the skin with your free hand. Hold the shaver at a right angle to the skin and move it slowly back and forth against the direction of hair growth to trim the beard to the desired length.

USING THE NOSE TRIMMER

The nose trimmer is designed to safely remove unwanted hair from the nose.

1. Attach the nose trimmer head to the trimmer body.
2. Turn on the device by pressing the switch.
3. Gently insert the trimmer blade into your nostril to trim nose hairs.
4. Clean the trimmer thoroughly after each use to maintain hygiene and performance.
5. Handle the trimmer carefully to avoid irritation or injury.

Note: Never force the trimmer into the nasal cavity, as this may cause injury. If you experience any pain or discomfort while using the trimmer, stop using it immediately.

CLEANING AND MAINTENANCE

Regular maintenance of your hair clipper and its accessories will help extend the life of your device.

AFTER EACH USE:

- Ensure the trimmer is switched off and disconnected from the power source.
- Use the cleaning brush to remove any accumulated hair from the blades.

DO NOT SUBMERGE THE TRIMMER IN WATER.

To clean the equipment, wipe it with a damp cloth and dry it immediately.

1. SHAVER CLEANNING

- Press and hold both ends of the shaver head with your index finger and thumb to remove the foil.
- Use the brush to clean any residual hair.
- Reinstall the foil back onto the shaver. (See Figure 2)

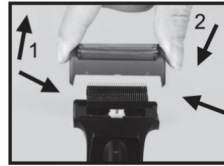

Figure 2

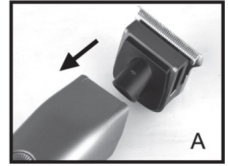

Figure A

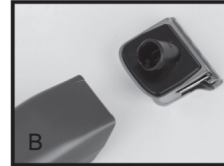

Figure B

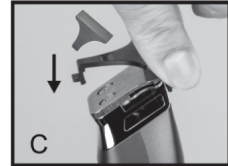

Figure C

2. TRIMMER CLEANNING

- Remove the central head by following the direction of the arrow, then clean it. (See Figure A)
- After cleaning, reinsert the head, aligning it with the arrow tip. (See Figure B)
- Press the cover into place following the direction of the arrow. (See Figure C)

CLEANING CAUTIONS:

- Only the hair guard attachment and trimmer blade can be removed from the product for cleaning.
- Cleaning should be done only with the brush supplied with the product.
- Use only the trimmer oil supplied with the product on the blades.
- Apply the lubricating oil evenly to the metal parts of the trimmer.
- Apply trimming oil according to how frequently you use the trimmer. This helps reduce friction, prevent overheating, and keep the blades sharp.



- Do not use harsh or corrosive cleaners on the unit or its blades.
- Do not submerge the trimmer in water, as this may cause damage.

IMPORTANT

- This product cannot be washed and should be stored in a dry, well-ventilated place.

- This product is intended for adult use and should be kept out of reach of children.
- Wipe the device housing with a slightly damp cloth, then dry it thoroughly using a soft, clean towel.
- Store the device in a safe, dry location. When traveling, use the original packaging or a protective case for added protection.

TECHNICAL DATA

Article No. 11172288

Input: 5V, 1A

3 Watt

Battery: 600mAh Li-ion battery

PRODUCER

Epiq ApS

Krøyer Kielbergs Vej 3, 3. th

8660 Skanderborg, Denmark

www.epiq.dk

We cannot be held responsible for any printing errors.