

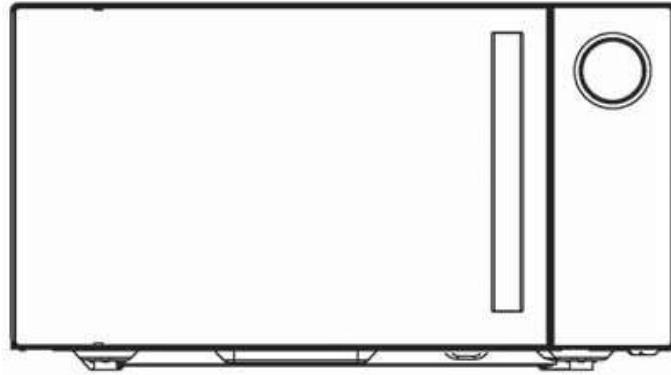

Brugervejledning



MODEL: HMC25STB

Læs disse instruktioner omhyggeligt, før du installerer og betjener ovnen.

Haier Europe <small>CANDY</small>  Haier	PT 📞 707 200 188 210 010 773	IT 📞 02 400 48 200	ES 📞 902 100 150 943 914 150	DE 📞 0800 500 48 48
	BE LU 📞 02 752 94 10	NL 📞 33 422 4000	AT 📞 0820 220 224	GR 📞 801 11 50 50 50

70017948

OVERENSSTEMMELSESERKLÆRING



Ved at anvende CE-mærkning af dette produkt bekræfter vi overensstemmelse med alle relevante europæiske krav til sikkerhed, sundhed og miljø, som er omfattet af lovgivningen for dette produkt.

AFFALDSHÅNDTERING OG MILJØBESKYTTELSE



Denne anordning er mærket i overensstemmelse med EU-direktiv 2012/19/EU om affald af elektrisk og elektronisk udstyr (WEEE). WEEE-direktivet omfatter både forurenende stoffer (som kan have en negativ effekt på miljøet) og basiselementer (som kan genanvendes). Det er vigtigt, at det WEEE-omfattede produkt gennemgår specifikke behandlinger med henblik på korrekt fjernelse og bortskaffelse af forurenende stoffer og genanvendelse af alle materialer. Enkeltpersoner kan være en væsentlig faktor for at sikre, at det WEEE-omfattede produkt ikke bliver et miljømæssigt problem, og det er vigtigt at følge et par grundlæggende regler:

- Det WEEE-omfattede produkt bør ikke håndteres som husholdningsaffald
- Det WEEE-omfattede produkt bør afleveres på en genbrugsstation i kommunalt eller offentligt regi

I mange lande foretages der indsamling fra husstande af store WEEE-omfattede produkter. Når du køber en ny anordning, kan den gamle returneres til leverandøren, som skal tage imod den uden beregning, så længe anordningen er af en tilsvarende type og har same funktioner som den nyindkøbte anordning.

FORHOLDSREGLER FOR AT UNDGÅ MULIG EKSPONERING FOR OVERDREVEN MIKROBØLGEENERGI

1. Forsøg ikke at betjene denne ovn med døren åben, da en åben dør kan resultere i skadelig eksponering for mikrobølgeenergi. Det er vigtigt ikke at omgå eller manipulere med sikkerhedslåsene.
2. Anbring ikke genstande mellem ovnens forside og døren, og lad ikke snavs eller rester af rengøringsmiddel samle sig på tætningsoverfladerne.
3. Brug ikke ovnen, hvis den er beskadiget. Det er især vigtigt, at ovndøren lukkes korrekt, og at der ikke er skader på
 - 1) Døren (bøjlet)
 - 2) Hængsler og låse (ødelagte eller løsnede)
 - 3) Dørtætninger og tætningsoverflader.
4. Ovnens må ikke justeres eller repareres af andre end behørigt kvalificeret servicepersonale.

INDHOLDSFORTEGNELSE

FORHOLDSREGLER FOR AT UNDGÅ MULIG EKSPONERING FOR OVERDREVEN MIKROBØLGEENERGI.....	1
INDHOLDSFORTEGNELSE	1
VIGTIGE SIKKERHEDSINSTRUKTIONER	2
SPECIFIKATIONER	4
INSTALLATION	4
RADIOINTERFERENS	4
JORDFORBINDELSERANVISNINGER	5
PRINCIPPER FOR TILBEREDNING MED MIKROBØLGER	5
FØR DU RINGER EFTER SERVICE	5
VEJLEDNING TIL REDSKABER.....	6
NAVNE PÅ DELE	6
KONTROLPANEL.....	7
SÅDAN INDSTILLES OVKNAPPERNE.....	8
INDSTILLING AF URET	8
KVIKSTART	8
MIKROBØLGETILBEREDNING.....	8
GRILL	9
MICRO. + GRILL	9
VARMLUFT	9
MIKRO. + VARMLUFT	10
OPTØNING EFTER VÆGT.....	11
FLERTRINSTILBEREDNING	11
INDSTILLING AF TIMER.....	11
BØRNESIKRINGSLÅS.....	11
ØKO-FUNKTION	12
AUTOMATISK BESKYTTELSESMEKANISME	12
AUTOMATISK MENUTILBEREDNING.....	12
RENGØRING OG PLEJE	13

VIGTIGE SIKKERHEDSINSTRUKTIONER

ADVARSEL: For at reducere risikoen for forbrændinger, elektrisk stød, brand, personskade eller eksponering for overdreven mikrobølgeenergi skal du:

1. Læse alle instruktioner, før du bruger apparatet og gemme dem til fremtidig reference.
2. Kun bruge apparatet til den tilsigtede brug som beskrevet i denne vejledning. Undlade at bruge ætsende kemikalier eller dampe i apparatet. Denne type ovn er specielt designet til opvarmning, tilberedning eller tørring af fødevarer. Den er ikke beregnet til industriel brug eller laboratoriebrug.
3. Undlade at bruge ovnen, når den er tom.
4. Brug ikke apparatet, hvis det har en beskadiget ledning eller stik, hvis det ikke fungerer korrekt, eller hvis det er blevet beskadiget eller tabt. Hvis strømkablet er beskadiget, skal det udskiftes af fabrikanten eller dennes servicerepræsentant eller en lignende kvalificeret person for at undgå fare.
5. **ADVARSEL:** Lad kun børn bruge ovnen uden opsyn, når de har fået tilstrækkelig vejledning i brug af ovnen, så barnet er i stand til at bruge ovnen på en sikker måde og forstår farerne ved forkert brug.
6. **Advarsel:** Vis apparatet bruges i kombinationstilstand, bør det kun bruges af børn under opsyn af voksne på grund af de genererede temperaturer.
7. For at reducere risikoen for brand i ovnrummet:
 - a) Ved opvarmning af fødevarer i plastik- eller papirbeholder skal ovnen kontrolleres hyppigt for antændelse.
 - b) Fjern metalposelukkere fra papir- eller plastikposer, inden de anvendes i ovnen.
 - c) Hvis der observeres røg, skal apparatet slukkes eller ovnens stik skal trækkes ud af stikkontakten, og døren skal holdes lukket for at kvæle flammer.
 - d) Brug ikke ovnrummet til opbevaring. Efterlad ikke papirprodukter, køkkenredskaber eller mad i ovnrummet, når den ikke er i brug.
 - e) Mikrobølgeovnen er beregnet til opvarmning af mad og drikkevarer. Hvis den bruges til tørring af tøj og opvarmning af varmepuder, morgensko, svampe, klude og lignende, kan det medføre risiko for personskade, antænding eller brand.
8. **ADVARSEL:** Væske eller andre fødevarer må ikke opvarmes i lukkede beholdere, da de kan eksplodere.
9. Mikrobølgeopvarmning af drikkevarer kan resultere i forsinket eruptiv kogning, og der skal derfor udvises forsigtighed ved håndtering af beholderen.
10. Steg ikke mad i ovnen. Varm olie kan beskadige ovndele og redskaber og endda resultere i forbrændinger af huden.
11. Æg med skal og hele hårdkogte æg bør ikke opvarmes i mikrobølgeovne, da de kan eksplodere, selv efter at mikrobølgeopvarmningen er ophørt.
12. Lav hul i fødevarer med tykt skind såsom kartofler, hele squasher, æbler og kastanjer før de tilberedes.
13. Indholdet i sutteflasker og krukker med babymad skal omrøres eller rystes, og temperaturen skal kontrolleres før servering for at undgå forbrændinger.
14. Køkkenredskaber kan blive varme på grund af varme, der overføres fra de opvarmede fødevarer. Der kan være behov for grydelapper for at håndtere redskabet.
15. Redskaber bør kontrolleres for at sikre, at de er egnede til brug i mikrobølgeovne.
16. **ADVARSEL:** Det er farligt for andre end en uddannet person at udføre ethvert service- eller reparationsindgreb, der involverer fjernelse af dæksler, der beskytter mod eksponering for mikrobølgeenergi.

17. Dette produkt er et ISM-udstyr i gruppe 2 klasse B. Definition af gruppe 2, som omfatter alt ISM-udstyr (industrielt, videnskabeligt og medicinsk), hvori der bevidst produceres og/eller anvendes radiofrekvensenergi i form af elektromagnetisk stråling til behandling af materiale, og gnisterosionsudstyr. For klasse B-udstyr er udstyr, der er egnet til brug i private hjem og i virksomheder, der er direkte forbundet med et lavspændingsnet, som forsyner bygninger, der anvendes til private formål.
18. Dette apparat er ikke beregnet til at blive brugt af personer (herunder børn) med nedsatte fysiske, sensoriske eller mentale evner, eller manglende erfaring og viden, medmindre de er blevet vejledt eller instrueret i brugen af apparatet af en person, der er ansvarlig for deres sikkerhed.
19. Børn skal holdes under opsyn for at sikre, at de ikke leger med apparatet.
20. Mikrobølgeovnen må kun anvendes fritstående.
21. ADVARSEL: Installer ikke ovnen oven over et komfur eller andet varmeproducerende udstyr. Hvis dette finder sted, kan ovnen blive beskadiget, og garantien vil bortfalde.
22. Mikrobølgeovnen må ikke anbringes i et skab.
23. Ovn dørens yderside kan blive meget varm, når ovnen anvendes.
24. Advarsel: Tilgængelige dele kan blive varme under brug. Mindre børn bør holdes væk.
25. Under brug kan redskaber blive varme. Forsigtighed bør udvises for at undgå at berøre varmeelementerne inden i ovnen for komfurer og ovne.
26. Temperaturen på tilgængelige overflader kan blive meget varme, når udstyret er i brug.
27. Udstyret må ikke tages i brug af børn eller personer med nedsatte fysiske, følelsesmæssige eller mentale evner, eller mangel på erfaring og kendskab, medmindre de er blevet overvåget eller har fået instruktioner.
28. ADVARSEL: Hvis døren eller dens tætningslister er beskadiget, må ovnen ikke benyttes, før den er blevet repareret af en kompetent person.
29. Af instruktionerne fremgår det, at udstyret ikke er beregnet til at blive betjent via en ekstern timer eller separate fjernbetjening.
30. Mikrobølgeovnen er kun til brug i husstande og ikke til kommercielt brug.
31. Fjern ikke afstandsstykkerne på bagsiden eller på siderne, da de sikrer en minimumsafstand fra væggen aht. luftcirkulationen.
32. Sørg for at fjerne drejetallerkenen, før du flytter udstyret for at undgå skader.
33. Forsigtig: Det er farligt at reparere eller vedligeholde udstyret af andre end specialister, fordi dækslet skal fjernes under disse omstændigheder. Dækslet sikrer beskyttelse mod mikrobølgestråling. Dette gælder også for udskiftning af netledningen eller lyset. Send udstyret til vores servicecenter i disse tilfælde.
34. Mikrobølgeovnen er kun beregnet til optøning, tilberedning og dampning af madvarer.
35. Brug handsker, når du tager opvarmede madvarer ud af ovnen.
36. Forsigtig: Damp kan slippe ud, når låg eller indpakningsfolie fjernes.
37. Dette udstyr kan anvendes af børn fra 8 år og ældre og personer med nedsat fysisk, følelsesmæssig og mental evne, eller mangel på erfaring og kendskab, hvis de er blevet overvåget eller har fået instruktion vedrørende brugen af udstyret på en sikker måde og forstår de involverede faremomenter. Børn må ikke lege med udstyret. Rengøring og vedligeholdelse må ikke foretages af børn, medmindre de er 8 år eller ældre og overvåget.
38. Hvis røg fremkommer, skal du slukke for udstyret eller fjerne ledningen fra stikkontakten og holde døren lukket for at kvæle evt. flammer.
39. Forsigtig!- Kåleblåseren vil automatisk koge i ca. 3 minutter under tilberedning tiden er længere end 2 minutter.

SPECIFIKATIONER

Strømforsyning	230 V / 50 Hz
Strømforbrug (Mikrobølger)	1 400 W
Strømforbrug (Grill)	1 950 W
Strømforbrug (Varmluft)	1 950 W
Driftsfrekvens:	2450 MHz
Udvendige mål (H×B×D):	281 mm (H) × 483 mm (B) × 420 mm (D)
Ovnrummets mål (H×B×D):	220 mm (H) × 340 mm (B) × 344 mm (D)
Ovnkapacitet:	25 liter
Nettovægt:	Cirka 16,9 kg

INSTALLATION

1. Sørg for, at alle emballagematerialer fjernes fra indersiden af døren.
2. ADVARSEL: Kontroller ovnen for eventuelle skader, såsom forkert justeret eller bøjet dør, beskadigede dørtætninger og tætningsoverflader, ødelagte eller løse dørhængsler og låse samt buler inde i ovnrummet eller på døren. Hvis der er skader, må du ikke betjene ovnen, og kvalificeret servicepersonale skal kontaktes.
3. Mikrobølgeovnen skal anbringes på en flad, stabil overflade, der kan holde til dens vægt og vægten af den tungeste mad, der kan tilberedes i ovnen.
4. Anbring ikke ovnen, hvor der genereres varme, fugt eller høj fugtighed, eller i nærheden af brændbare materialer.
5. For at ovnen kan fungere korrekt, skal den have tilstrækkelig luftstrømning. Der skal være 20 cm plads over ovnen, 10 cm bagpå og 5 cm i begge sider. Ingen åbninger på apparatet må dækkes til eller blokeres. Fjern ikke fødderne.
6. Brug ikke ovnen uden at glasdrejetallerkenen, drejetallerkenholderen og akslen er i deres korrekte positioner.
7. Sørg for, at strømledningen er ubeskadiget og ikke føres under ovnen eller over nogen varm eller skarp overflade.
8. Stikkontakten skal være let tilgængelig, så stikket let kan trækkes ud af stikkontakten i nødstilfælde.
9. Brug ikke ovnen udendørs.

RADIOINTERFERENS

Brug af mikrobølgeovnen kan forårsage interferens på din radio, dit tv eller lignende udstyr. Når der er interferens, kan den reduceres eller elimineres ved at træffe følgende foranstaltninger:

10. Rengør døren og tætningsoverfladen på ovnen.
11. Vend radioens eller fjernsynets modtagerantenne i en anden retning.
12. Flyt mikrobølgeovnen i forhold til modtageren.
13. Flyt mikrobølgeovnen væk fra modtageren.
14. Sæt mikrobølgeovnen i en anden stikkontakt, så mikrobølgeovn og modtageren er på forskellige kredsløb.

JORDFORBINDELSERANVISNINGER

Dette apparat skal være jordforbundet. Ovnen er udstyret med en ledning med en jordleder med et jordforbindelsesstik. Det skal tilsluttes en stikkontakt, der er korrekt installeret og jordforbundet. I tilfælde af en elektrisk kortslutning reducerer jordforbindelse risikoen for elektrisk stød ved at give strømmen en flugtledning. Det anbefales, at der anvendes et separat kredsløb, der kun betjener ovnen. Brug af højspænding er farligt og kan resultere i brand eller anden ulykke, der forårsager skader på ovnen. **ADVARSEL** Forkert brug af jordforbindelsesstikket kan medføre risiko for elektrisk stød.

Bemærk:

1. Hvis du har spørgsmål om jordforbindelse eller elektriske instruktioner, skal du kontakte en kvalificeret elektriker eller serviceperson.
2. Hverken producenten eller forhandleren påtager sig noget ansvar for skader på ovnen eller personskaade som følge af manglende overholdelse af de elektriske tilslutningsprocedurer.

Ledningerne i dette kabel er farvet som følger:

Grøn og gul = JORD

Blå = NUL

Brun = FASE

PRINCIPPER FOR TILBEREDNING MED MIKROBØLGER

1. Arrangér maden omhyggeligt. Placer de tykkeste områder mod ydersiden af tallerkenen.
2. Hold øje med tilberedningen. Tilbered i den kortest mulige tid, der er angivet, og tilføj mere tid efter behov. Mad, der er tilberedt alt for meget, kan ryge eller antændes.
3. Dæk maden til under tilberedningen. Låg forhindrer sprøjt og hjælper maden med at tilberede jævnt.
4. Vend maden én gang under tilberedningen i mikrobølgeovnen for at fremskynde tilberedningen af fx kylling og hamburgere. Store madvarer som stege skal vendes mindst én gang.
5. Omorganisér fødevarer såsom kødboller halvvejs gennem tilberedningen både fra top til bund og fra midten af tallerkenen til ydersiden.

FØR DU RINGER EFTER SERVICE

Hvis ovnen ikke virker:

1. Kontrollér, at ovnen er tilsluttet forsvarligt. Hvis det ikke er tilfældet, skal du tage stikket ud af stikkontakten, vente 10 sekunder og tilslutte det sikkert igen.
2. Kontroller for en defekt strømsikring eller en udløst hovedafbryder. Hvis disse ser ud til at fungere korrekt, skal stikkontakten testes med et andet apparat.
3. Kontroller for at sikre, at kontrolpanelet er programmeret korrekt, og at timeren er indstillet.
4. Kontrollér, at døren er forsvarligt lukket ved at aktivere dørens sikkerhedslåsesystem. Ellers vil mikrobølgeenergien ikke strømme ind i ovnen
HVIS INGEN AF OVENSTÅENDE AFHJÆLPER SITUATIONEN, SKAL DU KONTAKTE EN KVALIFICERET TEKNIKER. FORSØG IKKE SELV AT JUSTERE ELLER REPARERE OVNEN.

VEJLEDNING TIL REDSKABER

1. Mikrobølger kan ikke trænge igennem metal. Brug kun redskaber, der er egnede til brug i mikrobølgeovne. Beholdere af metal til mad- eller drikkevarer må ikke anvendes i forbindelse med tilberedning i mikroovn. Dette kræver ikke gældende, hvis producenten specificerer størrelse og form for beholdere af metal, der er velegnede til tilberedning i mikrobølgeovne.
2. Mikrobølger kan ikke trænge igennem metal, så metalredskaber eller tallerkener med metal kant eller lignende bør ikke anvendes.
3. Brug ikke produkter i genbrugspapir ved tilberedning i mikrobølgeovn, da de kan indeholde små metalfragmenter, der kan forårsage gnister og/eller brand.
4. Runde/ovale tallerkener i stedet for firkantede/aflange anbefales, da mad i hjørner har tendens til at få for meget.
5. Der kan anvendes smalle strimler af aluminiumsfolie for at forhindre at udsatte områder får for meget. Men vær forsigtig med ikke at bruge for meget og hold en afstand på 2,54 cm mellem folien og ovnrummet.
Nedenstående liste er en generel vejledning, der hjælper dig med at vælge de rigtige redskaber.

Køkkengrej	MIKROBØLGE	Grill	Varmluft	Kombination*
Varmebestandigt glas	Ja	Ja	Ja	Ja
Ikke-varmebestandigt glas	Nej	Nej	Nej	Nej
Varmebestandig keramik	Ja	Ja	Ja	Ja
Mikrobølgesikker plastskål	Ja	Nej	Nej	Nej
Køkkenrulle	Ja	Nej	Nej	Nej
Metalbakke	Nej	Ja	Ja	Nej
Metalstativ	Nej	Ja	Ja	Nej
Beholdere af aluminiumsfolie og folie	Nej	Ja	Ja	Nej

* Kombination: gælder for både "mikrobølge + grill" og "mikrobølge + varm luft" tilberedning.

NAVNE PÅ DELE

1. Dørsikkerhedslåsesystem
2. Ovnvindue
3. Rullering
4. Aksel
5. Kontrolpanel
6. Bølgestyr
(Flyt ikke mica-pladen, der dækker bølgestyret)
7. Glasdrejetallerken
8. Grill-legeme
9. Bageplade

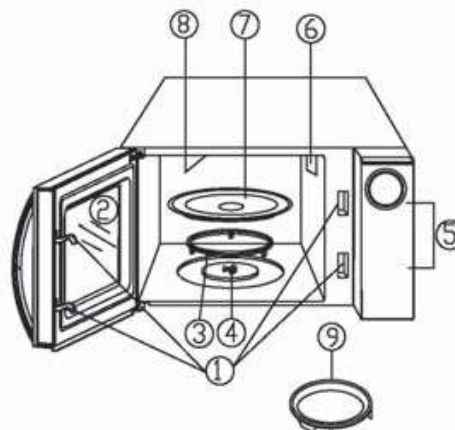

KONTROLPANEL



DISPLAY

Bruges til at vise klokkeslæt, tilberedningstid osv.

● KNAPPER TIL AUTOMATISK TILBEREDNING

Kvikindstillinger for tilberedning af populære retter

● TASTATUR

Bruges til at indtaste klokkeslæt, tilberedningstid, temperatur osv.

● POWER LEVEL

Tryk for at vælge mikrobølgeeffekt

● GRILL

Tryk for at indstille et program til tilberedning med grill

● VARMLUFT

Tryk for at programmere tilberedning med varmluft

● MIKRO. + GRILL

Tryk for at vælge en af to indstillinger for kombinationstilberedning

● MIKRO. +VARMLUFT

Tryk for at vælge en af fire indstillinger for kombinationstilberedning

● TIMER/UR

Bruges til at indstille uret og ovnens timer.

● OPTØNING EFTER VÆGT

Tryk for at optø fødevarer efter vægt.

● HURTIG START

Tryk for at starte ovnen hurtigt på fuld effekt
Tryk på QUICK START-knappen i tre sekunder for at aktivere ECO (ØKO) funktionen

● START

Tryk på for at starte et tilberedningsprogram.

● STOP/ANNULLER

Tryk for at stoppe tilberedningsprogrammet eller rydde alle tidligere indstillinger, inden tilberedningen starter.

SÅDAN INDSTILLES OVNKNAPPERNE

- Når ovnen første gang tilsluttes, lyder der et bip, og displayet viser "1:01" og .
- I tilberedningstilstand vender systemet tilbage til standbytilstand, hvis der ikke er nogen aktivitet inden for 25 sekunder.
- Under tilberedningsprogrammet skal du trykke på knappen for at sætte programmet på pause og derefter trykke på knappen START for at genoptage. Tryk to gange på knappen STOP for at annullerede programmet.
- Når tilberedningen er afsluttet, viser skærmen END med lyd hvert andet minut, indtil brugeren trykker knappen STOP eller åbner døren.
- Det elektroniske styresystem i mikrobølgeovnen har en kølefunktion. Hvad angår en hvilken som helst tilberedningstilstand, der varer over 2 minutter, vil - efter tilberedningen er afsluttet - ovnblæseren automatisk være aktiveret i ca. 3 minutter for at afkøle ovnen for at forlænge ovnens levetid.

INDSTILLING AF URET

Dette er et 24- eller 12-timers ur. Du kan vælge at indstille klokkeslættet i en 24- eller 12-timers cyklus ved at trykke på knappen TIMER/CLOCK (timer/ur) i standbytilstand.

EKSEMPEL: Antag, at du vil indstille ovnens klokkeslæt til 8:08.

1. I standbytilstand skal du trykke på TIMER/CLOCK og holde den nede i 3 sekunder for at vælge 12 timers cyklus, trykke knappen TIMER/CLOCK igen for at indstille uret i 24 timers cyklus.
2. Brug taltasterne til at indtaste "8 0 8".
3. Tryk på TIMER/CLOCK (timer/ur) for at bekræfte.

BEMÆRK: Under tilberedningen kan du ikke kontrollere det aktuelle tidspunkt.

KVIKSTART

Brug denne funktion til at programmere ovnen til at starte ved 100 % effekt på en praktisk måde. Tiden kan indstilles til maksimalt 10 minutter.

1. I standbytilstand skal du åbne døren og sætte maden i ovnen og lukke den.
2. Tryk på QUICK START (Kvikstart) hurtigt efter hinanden for at indstille tilberedningstiden. Ovnens starter nu automatisk med det samme.

MIKROBØLGETILBEREDNING

Ved tilberedning med mikrobølger skal i standbytilstand trykke på knappen POWER LEVEL (effektniveau) et antal gange for at vælge et effektniveau til tilberedningen. Brug derefter taltasterne til at indtaste tilberedningstiden. Den maksimale tilberedningstid er 99 minutter og 99 sekunder. Ovnens begynder tilberedningen, når der trykkes på knappen START.

Tryk på knappen POWER LEVEL (effektniveau)	Effekt (Display)	Tryk på knappen POWER LEVEL (effektniveau)	Effekt
Én gang	100 % (P-HI)	7 gange	40 % (P-40)
To gange	90 % (P-90)	8 gange	30 % (P-30)
3 gange	80 % (P-80)	9 gange	20 % (P-20)
4 gange	70 % (P-70)	10 gange	10 % (P-10)
5 gange	60 % (P-60)	11 gange	0 % (P-00)
6 gange	50 % (P-50)		

Lad os antage, at du vil tilberede mad i 5 minutter ved et effektniveau på 60 %.

1. I standbytilstand skal du åbne døren og sætte maden i ovnen og lukke den.
2. Tryk på knappen POWER LEVEL (effektniveau), indtil displayet viser den ønskede effekt.
3. Brug tasterne til at indtaste tilberedningstiden, indtil den korrekte tilberedningstid (5:00) vises.
4. Tryk på START for at starte.

BEMÆRK: Under Kvikstart og et mikrobølgetilberedningsprogram kan du kontrollere effekten ved at trykke på knappen POWER LEVEL (effektniveau).

GRILL

Den maksimale tilberedningstid er 99 minutter og 99 sekunder. Lad os antage, at du vil programmere grilltilberedning i 12 minutter.

1. I standbytilstand skal du åbne døren og sætte maden i ovnen og lukke den.
2. Tryk på knappen GRILL én gang.
3. Brug tasterne til at indtaste tilberedningstiden.
4. Tryk på knappen START for at bekræfte.

MICRO. + GRILL

Den maksimale tilberedningstid her er 99 minutter og 99 sekunder.

Lad os antage, at du ønsker at indstille kombinationstilberedning til 25 minutter

1. I standbytilstand skal du åbne ovndøren og placere maden og lukke den.
2. Tryk på knappen MICRO. + GRILL én eller to gange.

Tryk på knappen MICRO. + Grill-knap	Kombination	Tilberedningstid	
		Mikrobølge	Grill
Én gang	Co-1	30 %	70 %
To gange	Co- 2	55 %	45 %

3. Brug tasterne til at indtaste tilberedningstiden.
4. Tryk på START for at starte.

VARMLUFT

Under cirkulationstilberedning cirkuleres den varme luft i ovnrummet for at brune og gøre madvarerne sprøde hurtigt og jævnt. Denne ovn kan programmeres til ti forskellige tilberedningstemperaturer. Maksimal tilberedningstid, som brugeren kan indstille, er 9 time og 99 minutter.

Således tilberedes med varmluft

For at tilberede med varmluft skal du trykke én gang på knappen CONVECTION (Varmluft) og derefter trykke på talknappen for at indtaste den ønskede varmluftstemperatur. (200 °C →110 °C →120 °C →130 °C →140 °C →150 °C →160 °C →170 °C →180 °C →190 °C).

Lad os antage, at du vil tilberede ved 180 °C i 40 minutter.

1. Åbn ovndøren, og læg maden ind, og luk døren igen.
2. Tryk på CONVECTION (varmluft) én gang.
3. Tryk på nummerknappen 8 gange for at angive varmluftstemperaturen.
4. Tryk på knappen CONVECTION (varmluft) for at bekræfte.
5. Brug tasterne til at indtaste tilberedningstiden.
6. Tryk på knappen START for at starte.

BEMÆRK: Du kan kontrollere varmluftstemperaturen, mens tilberedningen er i gang, ved at trykke på knappen CONVECTION (varmluft).

Således forvarmes og tilberedes der med varmluft

Din ovn kan programmeres til at kombinere forvarmning og varmluftstilberedning.

Lad os antage, at du ønsker at forvarme til 170 °C og tilberede i 35 minutter.

1. Åbn ovndøren, og læg maden ind, og luk døren igen.
2. Tryk på CONVECTION (varmluft) én gang.
3. Tryk på nummerknappen 7 gange for at angive varmluftstemperaturen.
4. Tryk på knappen START for at starte. Belysning vil kunne høres, når den angivne temperatur er nået.
5. Åbn døren, og placér beholderen med mad på midten af drejetallerkenen.
6. Brug tasterne til at indtaste tilberedningstiden.
7. Tryk på knappen START for at starte.

BEMÆRK: Når den angivne temperatur er nået, vender ovnen tilbage til standbytilstand, hvis du trykker på knappen STOP to gange. Men hvis du ikke åbner ovndøren inden for 30 minutter eller trykker på knappen STOP, viser displayet "End". Den længste forvarmningstid er 30 minutter, og forvarmningstiden kan ikke indstilles.

MIKRO. + VARMLUFT

Den maksimale tilberedningstid for varmluft er 9 timer og 99 minutter.

Denne ovn har fire forprogrammerede indstillinger, som gør det nemt at tilberede med både varmluft og mikrobølger automatisk.

Lad os antage, at du vil bage en kage i 24 minutter ved 170 °C.

1. I standbytilstand skal du trykke én gang på knappen MICRO. + CONVECTION (mikro + varmluft).
2. Brug tasterne (1~4) til valg af varmluftstemperaturen (1-110 °C, 2-140 °C, 3-170 °C, 4-200 °C).
3. Tryk på knappen MICRO. + CONVECTION (mikro + varmluft) for at bekræfte.
4. Brug tasterne til at indtaste tilberedningstiden, som ønsket.
5. Tryk på knappen START for at starte.

BEMÆRK: Du kan kontrollere effektniveauet for varmlufts, mens tilberedningen er i gang ved at trykke på knappen MICRO.+ CONVECTION (micro. + varmluft).

OPTØNING EFTER VÆGT

Ovnen kan bruges til optøning af kød, fjerkræ og skaldyr.

Lad os antage, at du vil optø frossent kød.

1. Tryk på WEIGHT DEFROST (optøning efter vægt) (100 g - 1.800 g).
2. Tryk på knappen START.

BEMÆRK: Under optøningsprogrammet holder systemet pause, og der lyder biplyde for at minde brugeren om at vende maden om og derefter trykke PÅ START for at genoptage optøningen.

FLERTRINSTILBEREDNING

Din ovn kan programmeres til op til 3 automatiske tilberedningssekvenser.

Lad os antage, at du vil indstille følgende tilberedningsprogram.

Mikrobølgetilberedning



Grilltilberedning



Varmluftstilberedning

1. Inputprogram til tilberedning med mikrobølger Tryk ikke på knappen START.
2. Inputprogram til tilberedning med grill Tryk ikke på knappen START.
3. Inputprogram til tilberedning med varmluft
4. Tryk på knappen START.

BEMÆRK: Menu-tilberedning, Kvikstart, Optøning efter vægt og til at forvarme og tilberede med varmluft kan ikke indstilles i et program til madlavning med flere trin.

INDSTILLING AF TIMER

Du kan bruge timer-funktionen, når du skal mindes om tilberedningen eller andre ting.

1. Tryk på knappen TIMER/CLOCK (timer/ur) én gang.
2. Brug taltasterne til at indtaste den tid, der skal tælles ned. Den længste tid, du kan indstille, er 9 time og 99 minutter.
3. Tryk på knappen START.

BEMÆRK: Nedtællingen kan ses i displayet i 5 sekunder ved at trykke på knappen TIMER/CLOCK (timer/ur) og derefter trykke på knappen STOP, når displayet viser tiden, kan annullere programmet.

BØRNESIKRINGSLÅS

Bruges til at forhindre, at små børn bruger ovnen uden opsyn. Ovnen kan ikke betjenes, når børnesikringslåsen er indstillet.

- Sådan indstilles børnesikringslåsen: I standbytilstand, uden nogen handling inden for et minut, skifter ovnen automatisk til børnesikringstilstand, og alle knapper bliver inaktiveret.
- Således annulleres børnesikringslåsen: I børnesikringstilstand kan du annullere programmet ved at åbne eller lukke ovndøren.

ØKO-FUNKTION

Sådan indstilles metoden: I standbytilstand kan et langt tryk på knappen QUICK START (kvikstart) i tre sekunder slukke for displayet, og et bip vil høres. Ovnen overgår til strømbesparellestilstand.

Ophævelsesmetode: I strømbesparellestilstand annulleres den ved at trykke på en vilkårlig tast, og der lyder et bip. Displayet lyser op.

AUTOMATISK BESKYTTELSESMEKANISME

BESKYTTELESE MOD OVEROPHEDNING - displayet viser E01 og "DE-DE" alarmen går, når systemet ved meget høj temperatur overgår til beskyttelsestilstand. Systemet vender tilbage til normal standbytilstand, når fejlen fundet, og der er trykket på knappen STOP









BESKYTTELESE MOD LAV TEMPERATUR - displayet viser "E02" og "DE_DE" alarmen går, når systemet overgår til beskyttelsestilstand ved lav temperatur. Systemet overgår til normal standbytilstand, når der trykkes på knappen STOP.

BESKYTTELESE MOD SENSORFEJL - I tilfælde af en kortslutning overgår systemet til beskyttelse mod fejl. Displayet viser "E03" og "DE-DE" alarmen høres. Systemet overgår til normal standbytilstand, når der trykkes på knappen STOP.

AUTOMATISK MENUTILBEREDNING

For madvarer til følgende tilberedningstilstand er det ikke nødvendigt at programmere tiden og tilberedningseffekten. Det er tilstrækkeligt at angive den type mad, du vil tilberede, samt vægten eller portioner af denne mad.

1. I standbytilstand skal du trykke på den tilsvarende menuknop en eller flere gange for at vælge vægten af den mad, der skal tilberedes.
2. Tryk på knappen START.
3. Automatisk tilberedningsmenu

Tryk på den tilsvarende menuknop for at indtaste mængden							
	Én gang	To gange	3 gange	4 gange	5 gange	6 gange	7 gange
Kage (g) 	475 g						
Genopvarmning (g) 	200 g	300 g	400 g	500 g	600 g	700 g	800 g
Drikkevarer (200 ml/kop) 	1	2	3				
Spaghetti (g) 	100 g	200 g	300 g				
Kartoffel (hver 230 ± 10 g) 	1	2	3				
Popcorn (g) 	99 g						
Pizza (g) 	150 g	300 g	450 g				
Kylling (g) 	800 g	1000 g	1200 g	1400 g			

RENGØRING OG PLEJE

1. Sluk for ovnen, og tag stikket ud af stikkontakten før rengøring.
2. Hold ovnens inderside ren. Tør med en fugtig klud, når maden sprøjter eller spildte væsker klæber til ovnens vægge. Mildt rengøringsmiddel kan anvendes, hvis ovnen bliver meget snavset. Undgå brug af spray og andre kraftige rengøringsmidler, da de kan gøre døroverfladen plettet, stribet eller mat.
3. De udvendige overflader skal rengøres med en fugtig klud. For at forhindre beskadigelse af driftsdelene inde i ovnen, må der ikke trænge vand ind i ventilationsåbningerne.
4. Tør ofte døren og vinduet på begge sider, dørtætningen og tilstødende dele af med en fugtig klud for at fjerne spild eller stænk. Brug ikke slibende rengøringsmiddel.
5. En damprenser må ikke anvendes.
6. Kontrolpanelet må ikke blive vådt. Rengør med en blød, fugtig klud. Når kontrolpanelet rengøres, skal ovndøren stå åben for at forhindre ovnen i at tænde ved et uheld.
7. Hvis der akkumuleres damp inde i eller omkring ovndøren, skal du tørre af med en blød klud. Dette kan forekomme, når mikrobølgeovnen er i drift under forhold med høj fugtighed. Og det er normalt.
8. Det er lejlighedsvis nødvendigt at fjerne glasdrejetallerkenen og rengøre den. Vask drejetallerkenen i varmt vand eller i opvaskemaskine.
9. Rulleringen og ovnens bund skal rengøres regelmæssigt for at undgå overdreven støj. Tør blot ovnens bundoverflade af med et mildt rengøringsmiddel. Rulleringen kan vaskes i mildt sæbevand eller opvaskemaskine. Når du fjerner rulleringen fra ovnens bund til rengøring, skal du sørge for at sætte den tilbage i den korrekte position.
10. Fjern lugte fra din ovn ved at blande en kop vand med saft og skal fra en citron i en dyb skål der kan tåle mikrobølger, og lad den køre i mikrobølgeovnen i 5 minutter. Tør grundigt med en blød klud.
11. Når det bliver nødvendigt at udskifte ovnens pære, bedes du kontakte en forhandler for at få den udskiftet.
12. Ovnens skal rengøres regelmæssigt og eventuelle madaflejringer fjernes. Hvis ovnen ikke holdes ren, kan overfladen forringes, hvilket kan påvirke apparatets levetid negativt og muligvis resultere i en farlig situation.
13. Plassér ikke dette apparat i husholdningsaffaldet. Det skal bortskaffes på særlige genbrugsstationer, som kommunerne stiller til rådighed.
14. Når mikrobølgeovnen bruges med grillfunktion første gang, kan den afgive en smule røg og lugt. Dette er et normalt fænomen, fordi ovnen er lavet af stålplade belagt med smøreolie, og den nye ovn vil producere røg og lugt, der skyldes forbrænding af smøreolien. Dette fænomen forsvinder efter et stykke tids brug.