

# BRUGERVEJLEDNING

## MIKROBØLGEOVN

MWP-MM20P(WH)/MWP-MM20P(BK)

Læs denne brugervejledning, før du betjener apparatet.

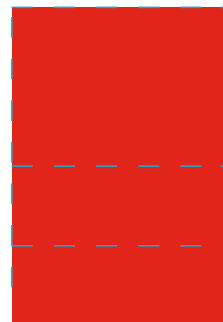
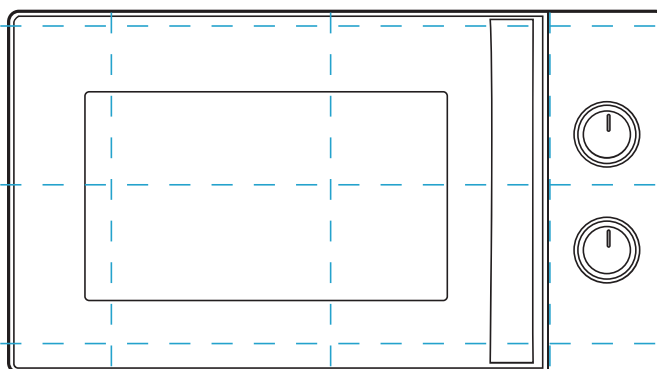

# INDHOLD

## PRODUKTSIKKERHED

Forholdsregler for at undgå mulig eksponering for kraftig mikrobølgeenergi .....	DA-01
Vigtige sikkerhedsanvisninger .....	DA-03
Installation af jordforbindelse fo at reducere risiko for personskade .....	DA-07
Rengøring .....	DA-09
Redskaber .....	DA-10
Materialer, du kan bruge i mikrobølgeovnen .....	DA-11
Materialer, du ikke kan bruge i mikrobølgeovnen .....	DA-13

## INDSTILLING AF PRODUKTET

Sådan konfigurerer du din ovn .....	DA-14
-------------------------------------	-------

## BRUGSANVISNING

Før du bruger apparatet første gang .....	DA-17
Betjening .....	DA-18

## VEDLIGEHOLDELSE

Fejlsøgning .....	DA-21
-------------------	-------



### BEMÆRK

DISSE ANVISNINGER SKAL LÆSES, FORSTÅS OG FØLGES, FØR DU BETJENER PRODUKTET. SØRG FOR AT GEMME DENNE BETJENINGSVEJLEDNING TIL FREMTIDIG BRUG.

## ■ PRODUKTSIKKERHED

### FORHOLDSREGLER FOR AT UNDGÅ MULIG EKSPONERING FOR KRAFTIG MIKROBØLGEENERGI

---

- (a). Forsøg ikke at betjene ovnen med døren åben, da betjening med døren åben kan medføre farlig eksponering for mikrobølgeenergi.  
Det er vigtigt ikke at besejre eller manipulere sikkerhedslåsene.

- (b). Du må ikke anbringe genstande mellem ovnens forside og ovndøren eller lade skidt eller rengøringsrester ophobes på tætningsfladerne.

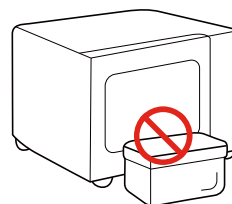

- (c). **ADVARSEL:** Hvis døren eller dørtætningerne beskadiges, må ovnen ikke betjenes, før en kvalificeret tekniker har repareret den.

#### TILLÆG

---

Hvis apparatet ikke holdes rent, kan dets overflade forringes og påvirke apparatets levetid, og der kan opstå farlige situationer.

## SPECIFIKATIONER

---

MODEL:	MWP-MM20P(WH)/MWP-MM20P(BK)
NOMINEL SPÆNDING:	230 V~50 Hz
NOMINEL INDGANGSEFFEKT (MIKROBØLGE):	1.050 W
NOMINEL UDGANGSEFFEKT (MIKROBØLGE):	700 W

---



### BEMÆRK

Alle billeder i denne vejledning er kun vejledende. Disse kan afvige lidt fra dem på det købte udstyr. Se det faktiske produkt.

## VIGTIGE SIKKERHEDSANVISNINGER



**ADVARSEL**

For at reducere risiko for brand, elektriske stød, personskade eller eksponering for kraftig mikrobølgeenergi fra ovnen, når du bruger apparatet, skal du følge grundlæggende forholdsregler, herunder følgende:

 Læs og følg de bestemte: **"FORHOLDSREGLER FOR AT UNDGÅ MULIG EKSPONERING FOR KRAFTIG MIKROBØLGEENERGI"**.

 Dette apparat kan benyttes af børn på 8 år og derover og personer med begrænsede fysiske, sensoriske eller mentale evner eller manglende erfaring og viden, såfremt de er blevet vejledt eller instrueret i brugen af apparatet på en sikker måde og forstår de involverede farer. Børn må ikke lege med apparatet. Børn uden opsyn må ikke rengøre eller vedligeholde apparatet.

 Hold apparatet og ledningen utilgængeligt for børn under 8 år.

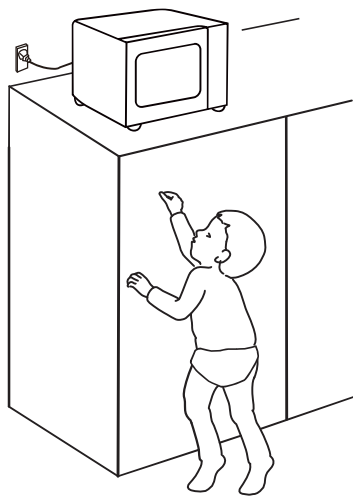

 Hvis netledningen er beskadiget, skal den udskiftes af producenten, dennes autoriserede

## VIGTIGE SIKKERHEDSANVISNINGER

servicecenter eller tilsvarende kvalificerede teknikere for at undgå fare.

---

 **ADVARSEL:** Sørg for, at apparatet er slukket, inden du udskifter pæren, for at undgå elektrisk stød.

---

 **ADVARSEL:** Det er farligt for andre end en kvalificeret person at udføre evt. service- eller reparationsarbejde indebærende fjernelse af et dæksel, der giver beskyttelse mod eksponering for mikrobølgeenergi.

---

 **ADVARSEL:** Væsker og andre madvarer må ikke opvarmes i forseglede beholdere, da de er tilbøjelige til at eksplodere.

 Når du opvarmer madvarer i plastik- eller papirbeholdere, skal du holde øje med ovnen, da der er mulighed for antændelse.



---

 Brug kun redskaber, der er egnede til brug i mikrobølgeovne.

---

 Hvis apparatet udsender røg, skal du slukke det eller trække stikket ud af stikkontakten og holde døren lukket for at kvæle evt. flammer.

---

 Mikrobølgeopvarmning af drikkevarer kan medføre forsinket kraftig kogning. Der skal derfor udvises forsigtighed, når beholderen håndteres.

---

 Indholdet af sutteflasker og glas til babymad skal omrøres eller rystes, og

## VIGTIGE SIKKERHEDSANVISNINGER

temperaturen skal kontrolleres før indtagelse for at undgå forbrændinger.

-  Ovnens skal rengøres med jævne mellemrum, og evt. madaflejringer skal fjernes.

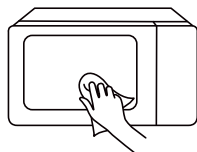

-  Hvis ovnen ikke holdes i ren stand, kan det medføre forringelse af overfladen, hvilket kan påvirke apparatets levetid negativt og muligvis medføre en farlig situation.

-  Brug kun stegetemperaturspyddet, der anbefales til ovnen (gælder for ovne med en funktion til brug af stegetemperaturspyd).

-  Mikrobølgeovnen skal betjenes med den dekorative dør åben (for ovne med en dekorativ dør).

-  Apparatet er beregnet til husholdningsbrug eller lignende anvendelse, som f.eks.:

1. i køkkenområder i butikker, på kontorer og i andre arbejdsmiljøer;
2. af kunder på hoteller, moteller og andre boligmiljøer;
3. gårde;
4. gæsteboliger og pensionater.

-  Mikrobølgeovnen er beregnet til opvarmning af mad- og drikkevarer. Tørring af madvarer eller tøj og opvarmning af varmpuder, tøfler, svampe, fugtige klude og lignende kan føre til risiko for personskade, antændelse eller brand.

## VIGTIGE SIKKERHEDSANVISNINGER

 Apparatet er kun beregnet til at blive brugt fritstående.

 Apparatets bagside skal anbringes mod en væg.

 Æg i deres skal og hele hårdkogte æg må ikke opvarmes i mikrobølgeovne, da de kan eksplodere, selv efter at mikrobølgeopvarmningen er afsluttet.

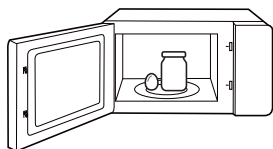

 Apparatet må ikke installeres bag en dekorativ dør for at

undgå overophedning (dette gælder ikke apparater med en dekorativ dør).

 Mikrobølgeovnen må ikke placeres i et skab, medmindre den er blevet afprøvet i et skab.

 Metalliske beholdere til mad- og drikkevarer er ikke tilladt under mikrobølgetilberedning.

 Apparatet må ikke rengøres med damprensere.

LÆS OMHYGGELIGT, OG OPBEVAR  
TIL FREMTIDIG BRUG



# INSTALLATION AF JORDFORBINDELSE FOR AT REDUCERE RISIKOEN FOR PERSONSKADE

Apparatet skal jordforbindes. I tilfælde af en elektrisk kortslutning reducerer jordforbindelsen risikoen for elektrisk stød ved at give elektrisk strøm en flugtleddning.

Apparatet er udstyret med en ledning, der er udstyret med en jordledning og et jordforbundet stik. Stikket skal sættes i en stikkontakt, der er installeret og jordforbundet korrekt.

**ADVARSEL** – forkert anvendelse af jordforbindelsen kan medføre risiko for elektrisk stød. Kontakt en kvalificeret elektriker eller tekniker, hvis du ikke forstår vejledningen til jordforbindelse helt, eller hvis du er i tvivl, om apparatet er jordforbundet korrekt. Hvis det er nødvendigt at bruge en forlængerledning, skal der bruges en med et 3-polet jordforbundet stik.



Risiko for elektrisk stød:

Hvis der røres ved nogle af de interne komponenter, kan det medføre alvorlig personskade eller død. Apparatet må ikke adskilles.

# INSTALLATION AF JORDFORBINDELSE FOR AT REDUCERE RISIKOEN FOR PERSONSKADE



Risiko for elektrisk stød:

Forkert anvendelse uden jordforbindelse kan føre til elektrisk stød. Sæt ikke stikket i stikkontakten, før apparatet er installeret og jordforbundet korrekt.

1. Der leveres en kort netledning for at reducere risiciene som følge af, at den vikler sig ind, eller at man snubler over en længere ledning.
2. Hvis der bruges en lang ledning eller forlængerledning:
  - (1). De markerede elektriske mærkedata på ledningen eller forlængerledningen skal mindst matche apparatets elektriske mærkedata.
  - (2). Forlængerledningen skal være en med et 3-polet jordforbundet stik.
  - (3). Den længere ledning skal ordnes således, at den ikke hænger over bordpladen, hvor børn kan trække i den eller snuble over den utilsigtet.

## RENGØRING

Sørg for at trække stikket på apparatet ud af strømforsyningen.

1. Rengør ovnrummet efter brug med en let fugtig klud.
2. Rengør tilbehøret på normal vis i sæbevand.
3. Dørkarmen, tætningen og de tilstødende dele skal rengøres omhyggeligt med en fugtig klud, når de er snavsede.
4. Brug ikke hårde slibemidler eller skarpe metalskrabere til at rengøre ovndørens glas, da de kan ridse overfladen, hvilket kan resultere i, at glasset går i stykker.
5. Råd til rengøring – til rengøring af de rumvægge, som maden under tilberedning kan røre: Anbring en halv citron i en skål, tilføj 300 ml vand, og varm op på 100 % mikrobølgeeffekt i 10 minutter. Aftør ovnen med en blød, tør klud.

## REDSKABER



### FORSIGTIG

Fare for personskade:

Det er farligt for andre end en kvalificeret person at udføre evt. service- eller reparationsarbejde indebærende fjernelse af et dæksel, der giver beskyttelse mod eksponering for mikrobølgeenergi.

Se vejledningen til "**Materialer, du kan bruge i mikrobølgeovnen**" eller "**Materialer, du ikke kan bruge i mikrobølgeovnen**"

Der kan være visse ikke-metalliske redskaber, der ikke er sikre at bruge til mikrobølgetilberedning. Hvis du er i tvivl, kan du afprøve det pågældende redskab ved at følge proceduren herunder.

### Redskabstest:

1. Fyld en mikrobølgesikker beholder med 1 kop koldt vand (250 ml) sammen med det pågældende redskab.
2. Kog på maks. effekt i 1 min.
3. Mærk forsigtigt på redskabet. Hvis det tomme redskab er varmt, må det ikke bruges til mikrobølgetilberedning.
4. Tilberedningstiden må højst være 1 min.

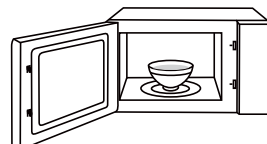





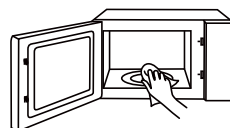



### BEMÆRK







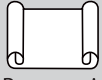

HOLD RUMMET OG OMRÅDET  
TIL BØLGELEDER RENE



# MATERIALER, DU KAN BRUGE I MIKROBØLGEOVNEN

REDSKABER	BEMÆRKNINGER	
 Stegefad	Følg producentens anvisninger. En bageplades bund skal være mindst 5 mm over drejetallerkenen. Forkert brug kan få drejetallerkenen til at gå i stykker.	
 Bordservice	Kun mikrobølgesikker. Følg producentens anvisninger. Brug ikke revnede eller brækkede tallerkender.	
 Glasbeholdere	Fjern altid låget. Bruges kun til at varme mad op, indtil den lige er varm. De fleste glasbeholdere er ikke varmebestandige og kan gå i stykker.	
 Glasvarer	Kun varmebestandige glasvarer til ovn. Sørg for, at der ikke er nogen metalkanter. Brug ikke revnede eller brækkede tallerkender.	
 Stegeposer til ovn	Følg producentens anvisninger. Luk ikke med en metalklemme. Skær revner, så dampen kan slippe ud.	
 Paptallerkener og -kopper	Bruges kun til kortvarig tilberedning/opvarmning. Efterlad ikke ovnen uden opsyn, mens den kører.	
 Papirservietter	Bruges til at dække mad til genopvarmning og til at opsuge fedt. Bruges kun under opsyn til kortvarig tilberedning.	
 Bagepapir	Bruges som et låg til at forhindre sprøjt eller som indpakning til dampkogning.	

# MATERIALER, DU KAN BRUGE I MIKROBØLGEOVNEN

REDSKABER	BEMÆRKNINGER
 Plastik	Kun mikrobølgesikker. Følg producentens anvisninger. Skal være mærket "Mikrobølgesikker". Nogle plastbeholdere blødgøres, når maden indeni bliver varm. "Kogeposer" og tættillukkede plastikposer skal revnes, punkteres eller ventileres som angivet på pakken. 
 Plastfolie	Kun mikrobølgesikker. Bruges til at dække maden under tilberedning for at bevare fugtindholdet. Der må ikke tillades, at plastfolie rører maden. 
 Termometre	Kun mikrobølgesikker (kød- og sliktermometre). 
 Vokspapir	Brug som et låg for at forhindre sprøjt og bevare fugtindholdet. 

# MATERIALER, DU IKKE KAN BRUGE I MIKROBØLGEOVNEN

REDSKABER	BEMÆRKNINGER	
 Aluminiumstallerken	Kan medføre gnistdannelse. Overfør mad til en mikrobølgesikker tallerken.	
 Mademballage med metalgreb	Kan medføre gnistdannelse. Overfør mad til en mikrobølgesikker tallerken.	
 Metalredskaber eller redskaber med metalkanter	Metal beskytter maden mod mikrobølgeenergi. Metalkanter kan forårsage gnistdannelse.	
 Metalposelukkere	Kan forårsage gnistdannelse og dermed brand i ovnen.	
 Papirposer	Kan forårsage brand i ovnen.	
 Skumplast	Skumplast kan smelte eller forurene væske indeni, når den anvendes.	
 Træ	Træ tørrer ud, når det bruges i mikrobølgeovnen og kan opdeles eller revne.	

## INDSTILLING AF PRODUKTET ■

### SÅDAN KONFIGURERER DU DIN OVN

#### NAVNE PÅ MIKROBØLGEOVNENS DELE OG TILBEHØR

Tag ovnen ud samt alt materiale fra kassen og ovnrummet.



**Glastallerken**

(kan bruges med alle funktioner)



**Brugervejledning**

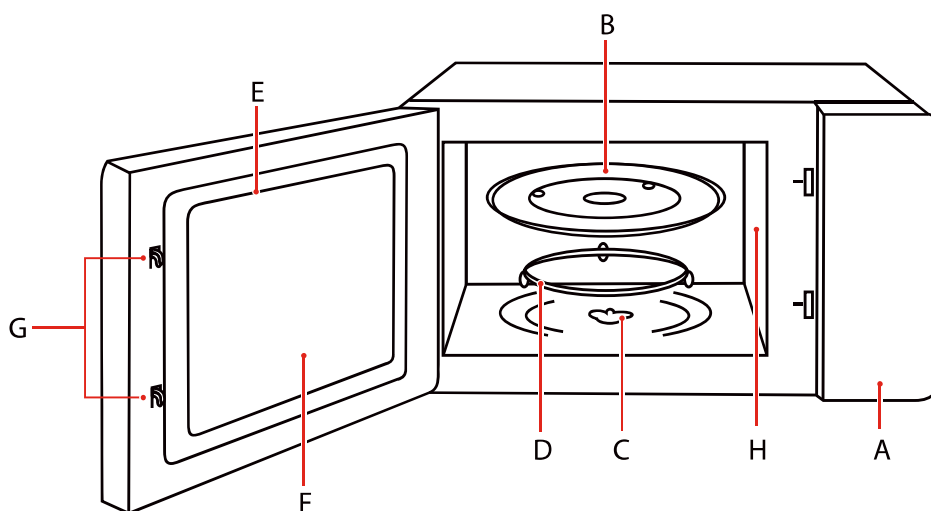

A. Kontrolpanel

B. Glastallerken

C. Drejetallerkenens aksel

D. Rullestøtte til drejetallerken

E. Dørenhed

F. Observationsvindue

G. Sikkerhedslåsesystem

H. Dæksel til bølgeleder



# SÅDAN KONFIGURERER DU DIN OVN

## INSTALLATION AF DREJETALLERKENEN

Sådan rengøres tilberedningsrummet og anbringes drejetallerkenen på plads.

For nye installationer skal du sikre, at al emballage og forsendelsestape er fjernet fra drejetallerkenens aksel.

Før du bruger apparatet til at tilberede mad første gang, skal du sætte drejetallerkenen korrekt på plads. Du skal rengøre tilberedningsrummet og tilbehøret.

Sådan sætter du drejetallerkenen på plads:

1. Anbring rullestøtten til drejetallerkenen ③ ind i forsænkningen i tilberedningsrummet.
2. Anbring glastallerkenen ① på rullestøtten til drejetallerkenen ③.

Pas de løftede, krummede linjer i midten af glastallerkenens bund ind i de tre rater på akslen. Kontrollér, at glastallerkenen ① griber ind i drejetallerkenens aksel ② i midten af tilberedningsrummets gulv. Valserne på akslen skal passe ind i tallerkenens bundkant.

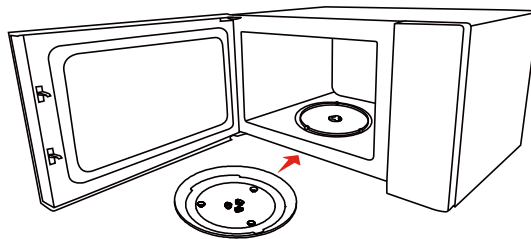
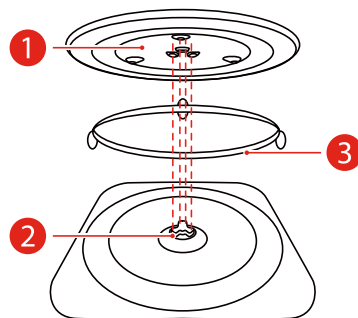

- Brug aldrig apparatet uden drejetallerkenen. Kontrollér, at den er i indgreb korrekt. Drejetallerkenen kan dreje med eller mod uret.
- Vend aldrig glastallerkenen på hovedet. Glastallerkenen må aldrig begrænses.
- Glastallerkenen og rullestøtten til drejetallerkenen skal altid bruges under tilberedning.
- Al mad og alle madbeholdere skal altid placeres på glastallerkenen til tilberedning.
- Drejetallerkenens bevægelse må aldrig begrænses.
- Hvis glastallerkenen eller rullestøtten til drejetallerkenen revner eller går i stykker, skal du kontakte det nærmeste autoriserede servicecenter.

## INSTALLATION PÅ BORDPLADE

Fjern alt emballeringsmateriale og tilbehør. Ovnen skal undersøges for eventuelle skader, som f.eks. buler eller ødelagt dør. Installér ikke, hvis ovnen er beskadiget.

Skab: Fjern evt. beskyttelsesfilm, der findes på overfladen af skabet til mikrobølgeovnen.

Fjern ikke det lysebrune dæksel til bølgeleder, der er fastgjort til ovnrummet, for at beskytte magnetronen.

## INSTALLATION

- Vælg en plan overflade, der giver tilstrækkelig åben plads til indsugnings- og/eller udluftningsåbningerne.
  - Den minimale installationshøjde er 85 cm.
  - Apparatets bageste overflade skal anbringes op mod en væg. Der skal være en minimal fri afstand på 30 cm over ovnen. Der kræves en minimal fri afstand på 20 cm mellem ovnen og evt. tilstødende vægge.
  - Fødderne må ikke fjernes fra bunden af ovnen.
  - Hvis indsugnings- og/eller udluftningsåbningerne blokeres, kan det beskadige ovnen.
  - Anbring ovnen så langt væk fra radioer og tv'er som muligt. Betjening af mikrobølgeovnen kan forårsage interferens med din radio- eller tv-modtagelse.

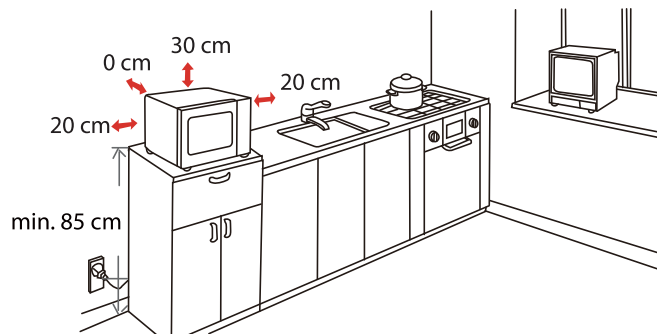

- Sæt mikrobølgeovnen i en almindelig husholdningsstikkontakt. Sørg for, at spændingen og frekvensen svarer til spændingen og frekvensen på mærkaten med arbejdsværdier.



**BEMÆRK**

- Installér ikke ovnen over et komfur eller andet varmeproducerende apparat. Hvis den installeres i nærheden eller over en varmekilde, kan ovnen beskadiges, og garantien kan ugyldiggøres.

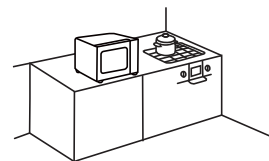

Den tilgængelige overflade  
kan være varm under drift

DA-16

## ■ BRUGSANVISNING

### FØR DU BRUGER APPARATET FØRSTE GANG

Apparatet kan producere ubehagelige lugte, når det bruges første gang.

Dette afsnit fortæller dig, hvad du skal gøre, før du bruger din mikrobølgeovn til at tilberede mad første gang. Læs på forhånd afsnittet "**VIGTIGE SIKKERHEDSANVISNINGER**" på side 3.

Før du kan bruge dit nye apparat, skal du sætte drejetallerkenen korrekt på plads. Du skal også rengøre tilberedningsrummet og tilbehøret.





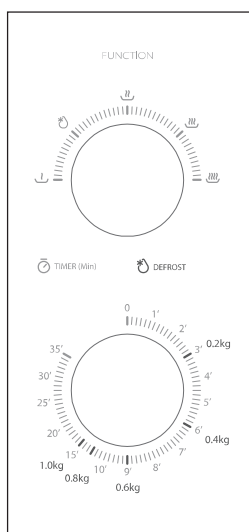

- Brug aldrig apparatet uden drejetallerkenen.
- Kontrollér, at den er i indgreb korrekt. Drejetallerkenen kan dreje med eller mod uret.

## BETJENING



1. Indstil tilberedningseffekten ved at dreje effektknappen til det ønskede niveau.
2. Indstil tilberedningstiden ved at dreje timerknappen til den ønskede tid i henhold til opskriften.
3. Mikrobølgeovnen starter automatisk tilberedningen, når effektniveau og tid er indstillet.
4. Når tilberedningstiden er slut, afgiver enheden et "Dong" og stopper.
5. Hvis enheden ikke er i brug, skal tiden altid sættes på "0".

Funktion/effekt	Udgang	Anvendelse
	17 % mikro.	Blødgøring af is
	33 % mikro.	Suppe, gryderet, blødgøring af smør eller optøning
	55 % mikro.	Gryderet, fisk
	77 % mikro.	Ris, fisk, kylling, hakket kød
	100 % mikro.	Genopvarmning, mælk, kogning af vand, grøntsager, drikkevarer

Meddelelse: Når maden tages ud af ovnen, skal du sikre, at ovneffekten slukkes ved at sætte timerkontakten på startpositionen.  
Hvis dette ikke gøres, og/eller hvis mikrobølgeovnen betjenes uden mad i ovnen, kan det resultere i overophedning og beskadigelse af magnetronen.

## ■ RENGØRING OG VEDLIGEHOLDELSE

### RENGØRING

Oven beholder sit udseende med god pleje og rengøring og kan bruges i mange år fremover. Her forklarer vi, hvordan du skal pleje og rengøre apparatet korrekt.



#### ADVARSEL

- Ridset glas i apparatets dør kan udvikles til en revne. Brug ikke en glasskraber eller skarpe eller slibende rengøringshjælpemidler eller rengøringsmidler.
- Apparatets overflade kan blive beskadiget, hvis den ikke rengøres korrekt. Mikrobølgeenergi kan udslippe. Rengør apparatet med jævne mellemrum, og fjern evt. madrester med det samme.
- Apparatet må ikke nedsænkes i vand eller rengøres med vandstråle.

#### Rengøringsmiddel

Overhold oplysningerne herunder for at sikre, at de forskellige overflader ikke beskadiges ved at bruge det forkerte rengøringsmiddel. Vask grundigt nye svampeklude før brug.

#### Der må ikke bruges:



Hårde eller slibende rengøringsmidler



Metal- eller glasskrabere til at rengøre dørpanelerne



Metal- eller glasskrabere til at rengøre dørtætningen



Hårde skuresvampe eller svampe



Rengøringsmidler med højt alkoholindhold

### APPARATETS FORSIDE

#### Varmt sæbevand:

Rengør med et viskestykke, og aftør så med en blød klud. Brug ikke metal- eller glasskrabere til rengøring.

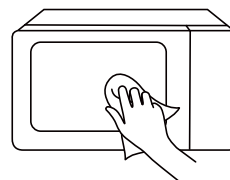

## APPARATETS FORFLADE

---

### Varmt sæbevand:

Rengør med et viskestykke, og aftør så med en blød klud. Fjern sprøjt og kalk-, fedt-, stivelses- og albuminpletter med det samme. Der kan dannes korrosion under disse pletter eller sprøjt. Brug ikke præparater til rengøring af glas eller metal- eller glasskrabere til rengøring.

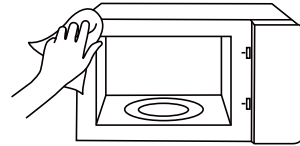

## APPARATETS HULRUM

---

### Varmt sæbevand eller eddikeopløsning:

Rengør med et viskestykke, og aftør så med en blød klud. Brug ikke ovnspray eller andre aggressive rengøringsmidler til ovn eller slibende materialer. Der må heller ikke bruges skuresvampe, ru svampe og rengøringsmidler til stegepander. Disse elementer ridser overfladen. Lad de indvendige overflader tørre helt.

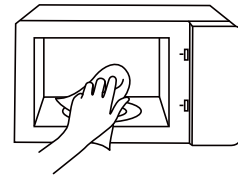

## FORSÆNKNING I TILBEREDNINGSRUMMET

---

### Fugtig klud:

Det må ikke tillades, at vand trænger ind i apparatet gennem drejetallerkenens drev. Aftør drejetallerkenens drev med en klud.

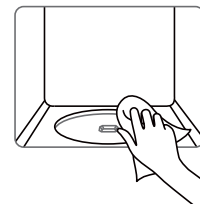

## DREJETALLERKEN OG VALSERING

---

### Varmt sæbevand:

Når du sætter drejetallerkenen tilbage i dens forsækning, skal den gribe ind korrekt.



## DØRPANEL

---

### Præparat til rengøring af glas:

Rengør med et viskestykke. Brug ikke glasskrabere.

## FEJLSØGNING

NORMAL	
Mikrobølgeovnen forstyrrer tv-modtagelsen	Radio- og tv-modtagelse kan blive forstyrret, når mikrobølgeovnen er i drift. Det ligner interferensen af et lille elektrisk apparat, som f.eks. en mikser, støvsuger eller elektrisk ventilator. Det er normalt.
Dæmpet ovenlys	Ved mikrobølgetilberedning med lav effekt kan ovenlyset dæmpes. Det er normalt.
Damp samler sig på døren; der kommer varm luft ud gennem åbningerne	Der kan komme damp ud af maden under tilberedning. Det mest af den kommer ud gennem åbningerne. Men en del af den kan ophobes et koldt sted, som f.eks. ovenløbet. Det er normalt.
Ovnen startede ved en uheld uden mad i.	Det er forbudt at bruge ovnen uden mad inde i. Det er meget farligt.

PROBLEM	MULIG ÅRSAG	MULIG LØSNING
Ovnen kan ikke startes.	a. Strømledningen er ikke sat godt i. b. Sikringen sprænger, eller afbryderen fungerer. c. Problem med stikkontakten.	a. Træk stikket ud af stikkontakten. Sæt derefter stikket i igen efter 10 sekunder. b. Udskift sikringen, eller nulstil strømafbryderen (repareret af professionelt personale fra vores selskab) c. Afprøv stikkontakten med andre elektriske apparater.
Ovnen opvarmer ikke.	Døren er ikke lukket ordentligt.	Luk døren helt.



I henhold til WEEE-direktivet, skal affald af elektrisk og elektronisk udstyr indsamles og behandles særskilt. Hvis du på et tidspunkt i fremtiden skal du bortskaffe produktet, bedes du IKKE bortskaffe det sammen med husholdningsaffald. Send produktet til steder til indsamling af affald af elektrisk og elektronisk udstyr, hvor det er tilgængeligt.