



10751979, 04017, 04018, 04018MT

EN - GLIDEHOCKEY/ AIRHOCKEY - ASSEMBLY INSTRUCTIONS
FR - HOCKEY DE GLISSE/ HOCKEY A AIR - INSTRUCTIONS D'ASSEMBLAGE
ES - MESA DE AIR HOCKEY - INSTRUCCIONES DE MONTAJEIT
IT - GLIDEHOCKEY/ AIRHOCKEY - ISTRUZIONI PER IL MONTAGGIO
NL - GLIJHOCKEY/ LUCHTHOCKEY - MONTAGE INSTRUCTIES
DE - GLIDEHOCKEY/ AIRHOCKEY - AUFBAUANLEITUNG
DK - GLIDEHOCKEY/ AIRHOCKEY - MONTERINGSVEJLEDNING

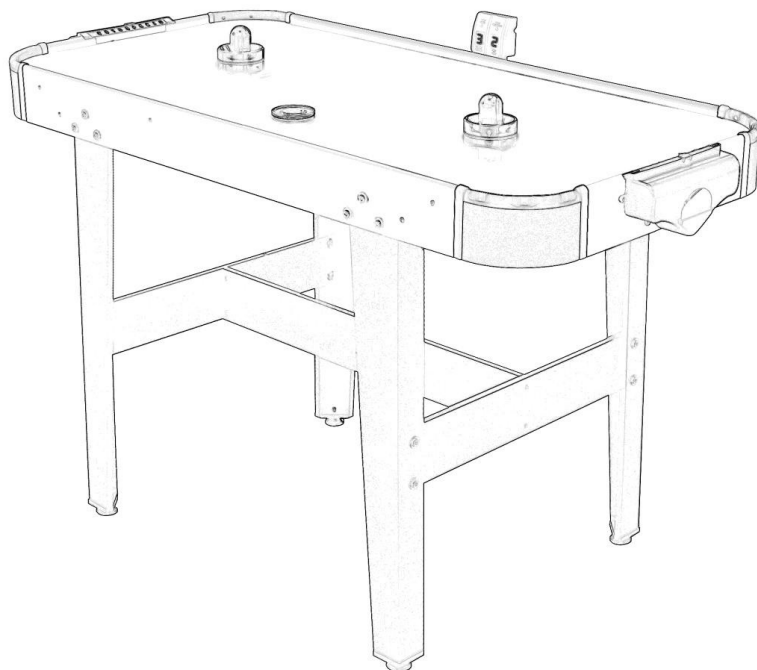

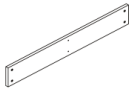



	TABLE TOP
	DESSUS DE TABLE
	SUPERFICIE DE LA MESA
	PIANO DEL TAVOLO
	TAFELBLAD
	AIR HOCKEY BLAT
04-018G-01	1 x TISCHPLATTE

	RIGHT LEG
	PIED GAUCHE
	PATA IZQUIERDA
	GAMBA DESTRA
	RECHTER POOT
	PRAWA NOGA
04-018G-02	2x RECHTES BEIN

	LEFT LEG
	PIED DROITE
	PATA DERECHA
	GAMBA SINISTRA
	LINKER POOT
	LEWA NOGA
04-018G-03	2x LINKES BEIN

	LEG END PANEL
	PANNEAU D' EXTRÊME DE PIED
	PANEL LATERAL DE PATA
	PANNELLO TERMINATE GAMBA
	ENDPANEEL VORR POOT
	PANEL ZAKOŃCZENIA NOGI
04-018G-04	2x BEIN ENDPLETTE

	LEG PANEL
	PANNEAU DE PIED
	PANEL DE PATA
	PANNELLO GAMBA
	PANEEL VORR POOT
	PANEL ZAKOŃCZENIA NOGI
04-018G-05	1x BEIN-MITTELSTREBE

	LEG LEVELER
	NIVELEUR DE PIED
	NIVELADOR DE PATA
	LIVELLATORI GAMBE
	POOTNIVELLEERDER
	NIWELATOR NÓG
04-018G-06	4 x BEINJUSTIERSCHRAUBE

	ELECTRONIC SCORER
	COMPTEUR ELECTRONIQUE
	MARCADOR ELECTRÓNICO
	ELETTRONICO SEGNAPIANTI
	ELECTRONISCHE SCORETELLER
	ELECTRONICZNY SCORER
04-018G-07	1x ELEKTRONISCHER TORZÄHLER

	GOAL BOX WITH SENSOR
	BUT AVEC CAPTEUR
	PORTERÍA CON SENSOR
	RETE CON SENSORE
	DOELBAKJE MET SENSOR
	BRAMKA Z CZUJNIKIEM
04-018G-08	2x TORKASTEN MIT SENSOR

	BOLT
	BULLON
	PERNO
	BULLONE
	BOUT
	ŠRUBA
04-018G-09	20x BOLZEN

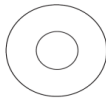
	WASHER
	RONDELLE
	ARANDELA
	RONDELLA
	RING
	PODKŁADKA
04-018G-10	20x UNTERLEGSCHIEBE

	SCREW
	VIS
	TORNILLO
	VITE
	SCHROEF
	ŠRUBA
04-018G-11	10x SCHRAUBE

	SCREW
	VIS
	TORNILLO
	VITE
	SCHROEF
	ŠRUBA
04-018G-12	4x SCHRAUBE

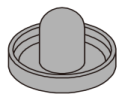
	HOCKEY PUSHER - LED
	PERCUTEUR DE HOCKEY - LED
	DISPOSITIVO PARA EMPUJE - LED
	DISPOSITIVO DI SPINTA - LED
	GLIDEHOCKEY SCHUIVER - LED
	RAKIETKĄ KRAŻKA - LED
04-018G-13	2 x HOCKEYSCHIEBER - LED

	HOCKEY PUCK - LED
	PALET DE HOCKEY - LED
	DISCO - LED
	DISCO ROTONDO DI SPINTA - LED
	HOCKEYPUCK - LED
	KRAŻKA - LED
04-018G-14	1x HOCKEYPUCK - LED

	HOCKEY PUCK RED
	PALET DE HOCKEY ROUGE
	DISCO ROJO
	DISCO ROTONDO DI SPINTA ROSSO
	HOCKEYPUCK ROOD
	KRAŻKA CZERWONY
04-018G-15	2x HOCKEYPUCK ROT

	ADAPTER
	ADAPTATEUR
	ADAPTADOR
	ADATTATORE
	ADAPTER
	ADAPTER
04-018G-16	1x ADAPTER

	USB CABLE
	USB CÂBLE
	CABLE USB
	CAVO USB
	USB-KABEL
	KABEL USBOWY
04-018G-17	1x USB-KABEL

#01		1 X	#02		2 X	#03		2 X
#09		12 X	#10		12 X	#06		4 X

FIG. 1

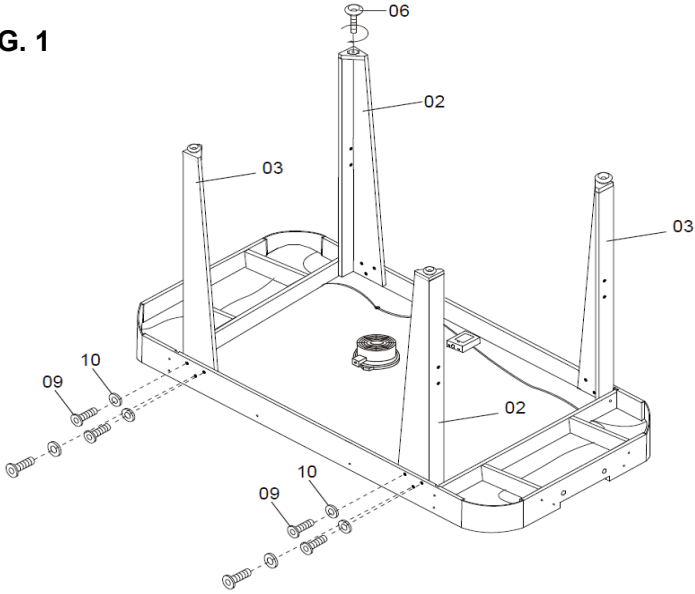

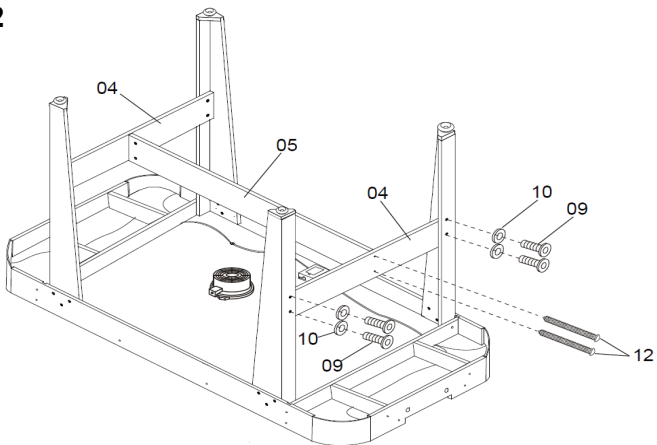

#04		2 X	#05		1 X	#12		4 X
#09		8 X	#10		8 X			

FIG. 2



WARNING: This step requires 2 adults. Very carefully turn the table over and set it on its legs. The table is heavy.
AVERTISSEMENT: cette étape requiert 2adultes . Retournez délicatement la table pour la poser sur ses pieds. La table est très lourde.
AVVERTENZA! Questo passaggio richiede 2 adulti. Capovolgere con molta attenzione il tavolo affinché poggi sulle sue gambe. Il tavolo è molto pesante.
ADVERTENCIA: Para este paso se necesitan 2 adultos. Con mucho cuidado, gire la mesa y colóquela sobre las patas. La mesa pesa mucho.
WAARSCHUWING: Voor deze stap zijn 2 volwassenen nodig. Draai de tafel zeer voorzichtig om en plaats hem op de poten. De tafel is zeer zwaar.
WARNUNG: Dieser Schritt erfordert 2 Erwachsene. Drehen Sie den Tisch sehr vorsichtig um und stellen ihn auf seine Füße. Der Tisch ist sehr schwer.
ADVARSEL: Dette trin kræver 2 voksne. Vend meget forsigtigt bordet om og stil det på benene. Bordet er tungt.

#08		2 X	#11		8 X
-----	---	-----	-----	---	-----

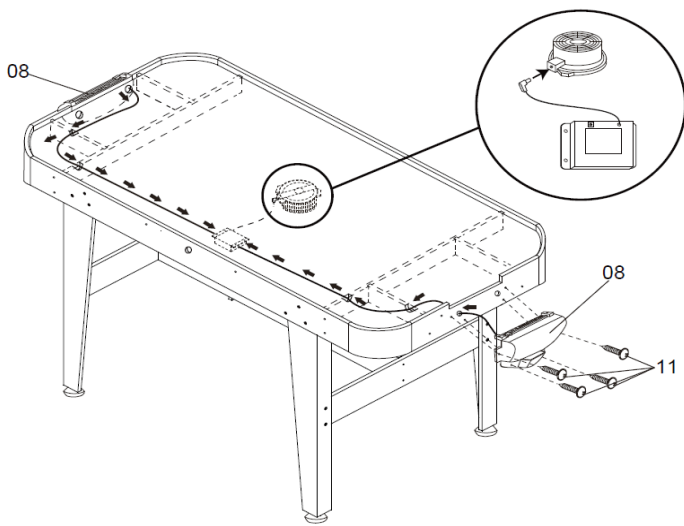

IMPORTANT NOTE: Slightly push in on all connectors to ensure proper connections.
REMARQUE IMPORTANTE: poussez légèrement tous les raccords pour qu'ils s'emboîtent correctement.
NOTA IMPORTANTE: spingere leggermente tutti i connettori per assicurare un fissaggio corretto.
NOTA IMPORTANTE: Empuje ligeramente hacia dentro todos los conectores para asegurarse de que estén conectados correctamente.
BELANGRIJKE OPMERKING: Druk alle steekkers er een beetje in om ervoor te zorgen dat de verbindingen correct zijn.
WICHTIGER HINWEIS: Bitte drücken Sie alle Kabelverbindungen ganz leicht in die Buchsen um sicherzustellen, dass sie korrekt verbunden sind.
WIGTIG BEMÆRK: Tryk let ind på alle stik for at sikre korrekte forbindelser.

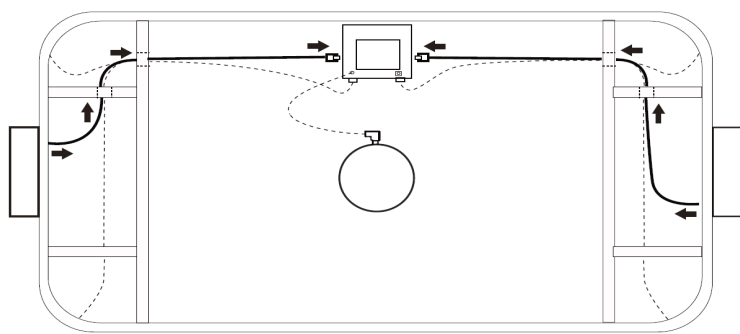

10751979, 04017, 04018, 04018MT

carromco

#07



1 x

#11



2 x

#16



1 x

IMPORTANT NOTE: Carefully turn connector sideways and gently push connector through the hole in the top rail. **DO NOT FORCE**

REMARQUE IMPORTANTE: tournez délicatement le raccord sur le côté et passez-le dans le trou du rebord supérieur.

NOTA IMPORTANTE: ruotare con attenzione il connettore lateralmente e spingerlo delicatamente attraverso il foro nella sponda superiore. **NON FORZARLO.**

NOTA IMPORTANTE: Gire el conector con cuidado hacia un lado y empuje suavemente el conector a través del orificio del rail superior. **NO LO FUERCE**

BELANGRIJKE OPMERKING: Draai de stekker voorzichtig naar de zijkant en druk hem door het gat in de bovenste geleiding. **GEBRUIK GEEN EXCESSIEVE KRACHT**

WICHTIGER HINWEIS: Drehen Sie die Buchse vorsichtig seitlich und drücken Sie sie durch das Loch in der Seitenleiste. **BENUTZEN SIE KEINE GEWALT**

VIGTIG BEMÆRK: Drej forsigtigt stikket til siden, og skub forsigtigt forbindelsen gennem huller i den øverste skinne. **Tving IKKE**

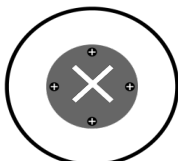
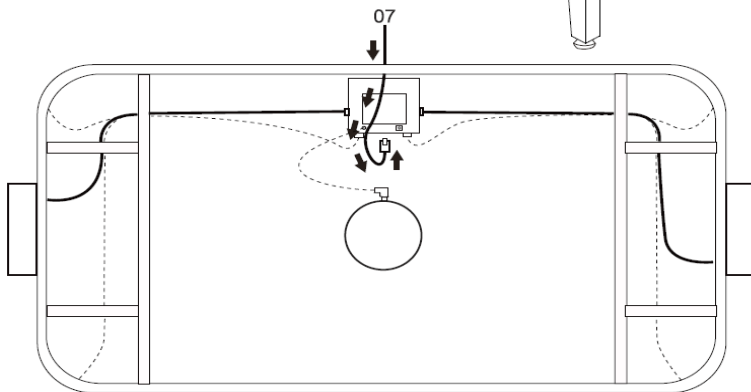
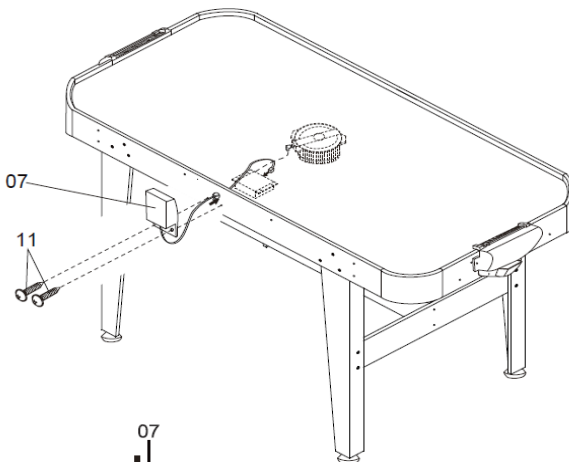
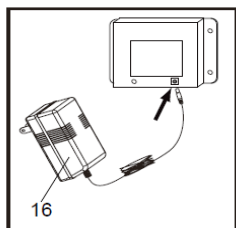

HINT: This side up when playing with LED puck !

CONSEIL: Ce côté en haut lors de la lecture avec la rondelle LED!

SUGGERIMENTO: Questo lato su quando si gioca con il disco LED!

NOTA: Este lado hacia arriba cuando se juega con LED puck!

OPMERKING: Deze kant naar boven bij het spelen met LED-puck!

HINWEIS: Diese Seite muss oben sein beim Spielen mit dem LED Puck!

TIP: Denne side op, når du spiller med LED-Puck!

CHANGE LED PUCK BATTERY - INSTRUCTIONS

STEP ONE:

Remove screws and back cap from LED Puck using **Small Phillips Screwdriver** (not provided).

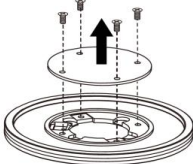

STEP 1: Remove screws and back cap from LED Puck using Small Phillips Screwdriver (not provided)

ÉTAPE 1 : retirez les vis et le couvercle arrière du palet à LED avec un petit tournevis Phillips (non fourni).

PASSAGGIO 1: rimuovere le viti e la copertura posteriore dal disco LED usando un cacciavite a croce piccolo (non fornito).

PASO 1: Quite los tornillos y la tapa trasera del disco LED con un destornillador en cruz pequeño (no incluido)

STAP 1: Verwijder de schroeven en de afdekking aan de achterkant van de LED-puck met behulp van een kleine Phillips schroevendraaier (niet inbegrepen).

SCHRITT 1: Entfernen Sie die Schrauben mit einem kleinen Kreuzschraubendreher (nicht enthalten)

TRIN 1: Fjern skruerne og bagdækslet fra LED-pucken ved hjælp af en lille Phillips-skrutetrækker (medfølger ikke)

STEP TWO:

Remove CR2016 Lithium Battery 3V from LED Puck.

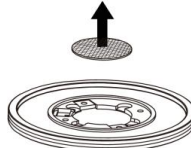

IF BATTERY HOLDER BRACKET MOVES, RE-INSTALL IT TO LED PUCK AS SHOWN IN DIAGRAM.

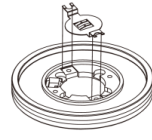

STEP 2: Remove CR2016 Lithium Battery 3V from LED Puck

ÉTAPE 2 : retirez la pile lithium CR2016 3 V du palet à LED.

PASSAGGIO 2: rimuovere la batteria al litio CR2016 da 3 V dal disco LED.

PASO 2: Saque la batería de litio CR2016 de 3 V del disco LED

STAP 2: Verwijder de CR2016 lithium batterij 3V uit de LED-puck

SCHRITT 2: Entnehmen Sie die CR2016 Lithium Batter 3V aus dem LED Puck

TRIN 2: Fjern CR2016 Lithium Battery 3V fra LED PuckSTEP

STEP THREE:

Insert new CR2016 Lithium Battery 3V into LED Puck.

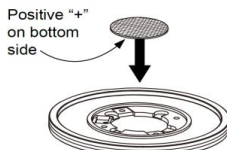

STEP 3: Insert new CR2016 Lithium Battery 3V into LED Puck with the Positive "+" on the bottom side

ÉTAPE 3 : insérez une nouvelle pile lithium CR2016 3 V dans le palet à LED avec le symbole positif "+" vers le bas.

PASSAGGIO 3: inserire una nuova batteria al litio CR2016 da 3 V nel disco LED con il lato positivo "+" rivolto verso il basso.

PASO 3: Inserte una nueva batería de litio CR2016 de 3 V en el disco LED con el polo positivo "+" en la parte de abajo.

STAP 3: Plaats een nieuwe CR2016 lithium batterij 3V in de LED-puck met de positieve "+" kant naar beneden gericht

SCHRITT 3: Setzen Sie eine neue CR2016 Lithium Battery 3V Batterie mit der Positiven "+" Seite nach unten in den Puck ein

STEP FOUR:

Install back cap and secure screws with Phillips Screwdriver (not provided).

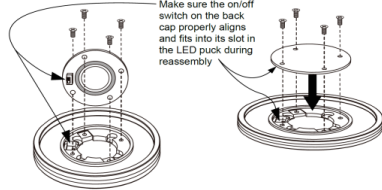

STEP 4: **NOTE:** Make sure the on/off switch on the back cap properly aligns and fits into its slot in the LED puck during reassembly

ÉTAPE 4 : **REMARQUE :** veillez à ce que le bouton marche/arrêt situé sur le couvercle arrière s'aligne sur la fente du palet à LED et y soit inséré pendant le rassemblement.

PASSAGGIO 4: **NOTA:** assicurarsi che l'interruttore ON/OFF sulla copertura posteriore sia allineato correttamente e inserito nell'apposita fessura nel disco LED durante il riassetto.

PASO 4: **NOTA:** Asegúrese de que el interruptor de encendido/apagado situado en la tapa trasera esté alineado correctamente y encaje en la ranura del disco LED cuando lo vuelva a montar.

STAP 4: **OPMERKING:** Zorg ervoor dat de aan/uit-schakelaar aan de achterkant correct in lijn is en in de sleuf van de LED-puck past tijdens de herassemblage.

SCHRITT 4: **HINWEIS:** Stellen Sie beim Zuschrauben sicher, dass der EIN/AUS Schalter auf der Innenseite des Deckels an seiner richtigen Stelle im LED Puck sitzt

HINT: The LED puck battery will last approximately 7 hours of continuous play. The puck battery is not rechargeable. Be sure to turn the switch to the "OFF" position when not in use to conserve your battery life.



WARNING - KEEP BATTERIES OUT OF REACH OF CHILDREN

- Swallowing may lead to serious injury in as little as 2 hours or death, due to chemical burns and potential perforation of the oesophagus.
- If you suspect your child has swallowed or inserted a button battery immediately call the 24-hour Poisons Information Centre on 13 11 26 for fast, expert advice.
- Examine devices and make sure the battery compartment is correctly secured, e.g. that the screw or other mechanical fastener is tightened.
- Do not use if compartment is not secure.
- Dispose of used button batteries immediately and safely. Flat batteries can still be dangerous

CHARGE LED PUSHER BATTERY - INSTRUCTIONS

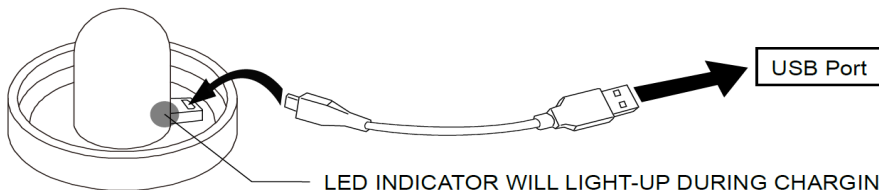

LED INDICATOR WILL LIGHT-UP DURING CHARGING AND WILL TURN OFF WHEN ITS FULLY CHARGED.

LED INDICATOR WILL LIGHT-UP DURING CHARGING AND WILL TURN OFF WHEN ITS FULLY CHARGED.

LE VOYANT À LED S'ALLUMERA PENDANT LE CHARGEMENT ET S'ÉTEINDRA UNE FOIS LE CHARGEMENT TERMINÉ.

LA SPIA LUMINOSA RIMANE ACCESA DURANTE LA RICARICA E SI SPEGNE AL TERMINE DELLA RICARICA.

EL INDICADOR LED SE ENCIENDE DURANTE EL PROCESO DE CARGA Y SE APAGA CUANDO LA BATERÍA ESTÁ CARGADA COMPLETAMENTE.

DE LED-INDICATOR BRANDT TIJDENS HET LADEN EN GAAT UIT ALS HIJ VOLLEDIG IS OPGELADEN.

Die LED Anzeige leuchtet während des Ladevorgangs auf und erlischt sobald der Puck vollständig geladen ist.

LED-INDIKATOR LYSER UNDER OPLADNING OG SLUKKER, NÅR DEN ER FULD T OPLADET.



HINT: The LED strikers each will require about 4 hours to fully charge up and will last approximately 7 hours of continuous playtime. Be sure to turn the switch to the "OFF" position when not in use **or during charging**.

CONSEIL : les voyants à LED requièrent chacun environ 4 heures de chargement et permettront environ 7 heures d'utilisation en continu. N'oubliez pas de pousser le bouton sur la position "ARRÊT" lorsque vous ne les utilisez pas.

SUGGERIMENTO: la batteria dei piattini LED impiega circa 4 ore per ricaricarsi completamente e garantisce circa 7 ore di gioco continuativo. Assicurarsi di impostare l'interruttore in posizione "OFF" quando non sono in uso.

NOTA: Cada uno de los dispositivos de empuje LED necesita unas 4 horas para la carga completa, y tiene una duración de 7 horas aproximadamente de juego continuo. Asegúrese de poner el interruptor en la posición "OFF" cuando no lo utilice.

OPMERKING: De LED schuivers hebben ongeveer 4 uur nodig voor het volledig opladen en houden ongeveer 7 uur continu spelen uit. Zorg ervoor dat u de schakelaar op "OFF" zet als u hem niet gebruikt.

HINWEIS: Die LED Schieber benötigen jeweils circa 4 Stunden um sie voll aufzuladen. Sie leuchten für eine Spieldauer von circa 7 Stunden. Stellen Sie sicher, die Schieber auszuschalten wenn sie nicht benutzt werden.

TIP: Hver af LED-strejkerne vil tage omkring 4 timer at oplade helt og vil vare omkring 7 timers uafbrudt spilletid. Sørg for at dreje kontakten til "OFF", når den ikke er i brug eller under opladning.

WARNING! Not suitable for children under the age of 36 months due to small parts, which could be swallowed or inhaled by young children. Choking hazard! To be assembled by an adult. Children should play with adult supervision only. Please retain this information. Proper use of this table game can avoid damage or injury!

Congratulations on the purchase of your new “CARROMCO” Table Game!

We hope you will have many hours of fun with family, and friends with this product. Please ensure that you keep your Instruction Manual for future reference! Please also note your model number (as detailed on the front page of this manual and also located on the barcode panel of the colour label on the front panel of the carton packaging) as this information is necessary should you need to contact us with any product queries.

Prior to assembly of this table game please read through the Instruction Manual carefully and familiarize yourself with all product parts, assembly steps, and guidelines.

We would recommend that you assemble this table game with two adults as assembly will be much easier due to size of product.

Please refer to the Parts Identifier on the following pages, and be sure that all table game parts are included.

PLEASE NOTE - If you are missing a part, or if you have any questions, please do not return the table to the store, please call or contact the Customer Service Centre (+49 (0) 1805 25 63 63 , service@carromco.com) and we will endeavour to assist with any queries that you may have.

TOOLS REQUIRED FOR ASSEMBLY

- 1 x Slotted Screwdriver
- 1 x Philips
- 1 x L-Shaped Tool (Included)
- 1 x Metal Wrench (Included)

Have fun with your “CARROMCO” Table Game!

RECYCLING



The ‘crossed out dustbin’ sign means that the motor and its adapter cannot be thrown out with domestic waste. They should be treated apart. When you have finished with them, drop them at an authorized collection point so they can be recycled. This gesture will protect the environment and your health!

SAFETY INSTRUCTIONS

1. Please read the following safety instructions carefully before you start to play
2. Warning: Adults should review safety guidelines with children to avoid possible risk of electric shock or other injuries.
3. Power sources - AC adapter, must have 240V AC – 12V/1000MA DC. 
4. AC Adaptor is not a toy. Only use recommended AC adaptor. Please disconnect from the power supply before cleaning.
5. Please protect the power cord. Take care that nobody can walk on it or pinch it by items placed upon or against it. Take special notice to cords at plugs, convenience receptacles, and the point of exit from the game.
6. Do not overload wall outlets and extension cords as this can result in a risk of fire or electric shock.
7. Never push objects of any kind into this game through openings as they may touch dangerous voltage points or short-out parts which could result in a fire or electric shock. Never spill liquid of any kind on the game.
8. Warning: Do not leave the table in or near the water or dampness, since this will damage the table. Use the table only inside.
9. Ventilation - Openings in the game are provided for the exhaust air to create a cushion effect. The openings on the air blower are for the intake air. Keep clear of the air blower when it is on. Do not put hand or other objects near the intake openings. To ensure reliable operation of the game and protect it from overheating these openings must not be blocked or covered.
10. Damage requiring service - Unplug the game from the wall outlet. Do not attempt to service the blower yourself as opening or removing covers may expose you to dangerous voltage or other hazards. Refer servicing to qualified service personnel under the following conditions.
 - When the power supply cord or plug is damaged.
 - If liquid has spilled, or objects have fallen into the blower.
 - When the air blower exhibits a distinct change in performance (abnormal noise), this indicates a need for service.
11. Please examine this product periodically for conditions that may result in the risk of fire, electrical shock, or injury to persons. In the event such conditions exist, the game should not be used until properly repaired.
12. Non-rechargeable batteries are not to be recharged. Rechargeable batteries are to be removed from the toy before being charged. Rechargeable batteries are only to be charged under adult supervision. Different types of batteries or new and used batteries are not to be mixed. Batteries are to be inserted with the correct polarity. Exhausted batteries are to be removed from the toy. The supply terminals are not to be short circuited. For toys having a mass less than 5KG, do not operate the toy during charging.

GAME RULES

GLIDEHOCKEY

WINNING THE GAME

- Either 2 players may compete, or 4 players may compete (2 players at each end of the game table).
- To determine who will start the game “toss a coin”. The winner of the “coin toss” gets to start the game by placing the puck on the playfield.
- First player to reach the agreed score wins!

GAME RULES

- Players must hit the puck with the handheld hockey pushers or hockey sticks and attempt to shoot into the opponent’s goal box.
- If you are playing as teams, players may not change positions after the game has commenced.
- In match play, teams change side after each game.
- Intentional tipping of the table is not legal.
- Reaching into the playfield during play is not legal except to retrieve a “Dead Puck”.

DEAD PUCK

- A puck stopping or caught between two opposing players should be retrieved, and the puck is returned to play by placing on the playing surface.

OUT OF PLAY

- A puck leaving the playfield area during play (other than through the goals), the puck is returned to play by placing on the playing surface.

Manufacturer / Importer:

CARROMCO GmbH & Co. KG

Mühlenweg 144, D-22844 Norderstedt/ Germany

Tel.: 49 (0) 1805 25 63 63

E-Mail: service@carromco.com

Website: www.carromco.com

Please keep for future reference

MADE IN CHINA



8+

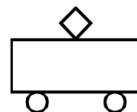

ATTENTION! Ne convient pas aux enfants de 36 mois. Présence de petits éléments risquant d'être avalés ou inhalés. Risque d'étouffement! Les enfants ne doivent jouer que sous la surveillance d'adultes. A monter par un adulte. Cette information à conserver SVP! Une utilisation correcte de ce baby-foot peut éviter tout dommage et blessure!

Nous vous félicitons d'avoir acheté votre nouvelle table de jeu 'CARROMCO'

Nous espérons que vous partagerez de nombreuses heures d'amusement avec votre famille et vos amis en jouant avec ce produit. Veuillez vous assurer de conserver ce manuel d'instructions pour toute future référence ! Veuillez noter également le numéro de votre modèle (comme indiqué sur la page de couverture de ce manuel et également situé sur l'étiquette colorée du code barre du panneau avant du carton d'emballage) car cette information sera nécessaire si vous nous contactez pour toute question concernant ce produit.

Avant d'assembler cette table de jeu, veuillez lire attentivement le manuel d'instructions et familiarisez-vous avec toutes les pièces du produit, les étapes d'assemblage et les précautions à prendre.

Nous vous conseillons que l'assemblage de ce baby-foot soit réalisé par deux adultes car l'assemblage sera beaucoup plus aisé compte tenu de la taille du produit.

Veuillez vous référer à la liste des pièces donnée dans les pages suivantes pour vous assurer que toutes les pièces composant la table de jeu soient incluses.

VEUILLEZ NOTER – Si une pièce manque, ou si vous avez une question, veuillez ne pas retourner la table au magasin mais appelez ou contactez notre centre d'assistance aux consommateurs (+49 (0) 1805 25 63 63, service@carromco.com) et nous emploierons tous nos efforts pour répondre à toutes vos questions.

OUTILS NECESSAIRES POUR L'ASSEMBLAGE

- 1 tournevis pour écrous à fente
- 1 tournevis cruciforme
- 1 outil en forme de L (Inclus)
- 1 Clé (Inclus)

Amusez-vous bien avec votre baby-foot "CARROMCO"!

RECYCLAGE



Le symbole 'une poubelle barrée' signifie que ce moteur et l'adaptateur ne doivent pas être jetés avec les déchets domestiques. Ils doivent être traités séparément. Quand vous avez décidé de les jeter, déposez-les dans un point de collecte autorisé pour qu'ils soient recyclés. Ce geste permettra de protéger l'environnement et votre santé!

INSTRUCTIONS DE SECURITE

1. Veuillez lire attentivement les instructions de sécurité suivantes avant de commencer à jouer.
2. Avertissement : Les adultes doivent revoir les précautions de sécurité avec les enfants afin d'éviter tout risque possible de choc électrique ou toute autre blessure.
3. Sources d'alimentation: L'adaptateur AC doit correspondre aux spécifications suivantes: 240V AC – 12V/1000MA DC. 
4. L'adaptateur n'est pas un jouet! N'utilisez que l'adaptateur SC recommandé. Merci de déconnecter l'adaptateur de son alimentation avant nettoyage.
5. Veuillez protéger le câble d'alimentation. Prenez garde à ce que personne ne marche ou ne coince le câble avec des éléments placés dessus ou contre celui-ci. Faites particulièrement attention à la prise du câble, à la prise murale et au point de sortie du câble de la table de jeu.
6. Ne surchargez pas les prises murales et les câbles d'extension car cela pourrait causer un risque d'incendie ou un choc électrique.
7. N'insérez jamais d'objets à travers les ouvertures de cette table de jeu car ils pourraient toucher des points de tension dangereux ou des parties électrifiées, ce qui pourrait causer un risque d'incendie ou un choc électrique. Ne versez jamais de liquide d'aucune sorte sur le jeu.
8. Avertissement: Ne laissez pas la table dans ou près de l'eau ou d'un lieu humide car cela pourrait endommager la table. Utilisez la table uniquement en intérieur.
9. Ventilation – Les ouvertures pratiquées dans la table de jeu sont conçues pour que l'air s'échappe, ce qui crée un effet de coussin. Les ouvertures placées sur le souffleur d'air sont conçues pour l'entrée d'air. Restez éloigné(e) du souffleur d'air lorsqu'il est en marche. Ne posez pas les mains ou tout autre objet près des ouvertures d'air. Pour assurer un fonctionnement efficace du jeu et pour le protéger de toute surchauffe, ces ouvertures ne doivent pas être bloquées ou couvertes.
10. Dommage nécessitant des réparations – Débranchez le jeu de la prise murale. Ne tentez pas de réparer le souffleur vous-même car ouvrir ou enlever les couvertures pourrait vous exposer à une tension dangereuse ou à d'autres dangers. Pour toute réparation, référez-vous à un personnel qualifié lors des conditions suivantes.
 - Lorsque le câble d'alimentation ou la prise est endommagé(e).
 - Si du liquide s'est déversé ou si des objets sont tombés dans le souffleur.
 - Lorsque le souffleur d'air semble dysfonctionner (bruit anormal), cela indique qu'il doit être réparé.
11. Veuillez examiner régulièrement ce produit afin d'éviter tout risque d'incendie, de choc électrique ou de blessure corporelle. Si un dysfonctionnement est détecté, le jeu ne devra pas être utilisé jusqu'à ce qu'il soit correctement réparé.
12. Les piles non rechargeables ne doivent pas être rechargées. Les piles rechargeables doivent être retirées du jouet avant d'être chargées. Les piles rechargeables ne doivent être rechargées que sous la surveillance d'un adulte. Différents types de piles ou de piles neuves et usagées ne doivent pas être mélangés. Les piles doivent être insérées avec la polarité correcte. Les batteries épuisées doivent être retirées du jouet. Les bornes d'alimentation ne doivent pas être court-circuitées. Pour les jouets ayant une masse inférieure à 5 kg, ne faites pas fonctionner le jouet pendant le chargement.

REGLES DU JEU

HOCKEY DE GLISSE / HOCKEY A AIR

GAGNER LE JEU

- 2 joueurs peuvent jouer l'un contre l'autre, ou 4 joueurs peuvent jouer (2 joueurs par équipe).
- Pour déterminer quelle équipe va démarrer le jeu, jouez « à pile ou face ». Le vainqueur du « pile ou face » commencera le jeu en lançant le ballon au milieu du terrain.
- Le premier joueur qui obtient le score convenu gagne !

REGLES DU JEU

- Les joueurs doivent frapper le palet avec les percuteurs à main ou avec les crosses de hockey et tenter de le lancer dans les buts de l'adversaire.
- Si vous jouez en équipe, les joueurs ne peuvent plus changer de position une fois que le ballon est en jeu.
- Lors d'un match, les équipes changent de côté après chaque jeu.
- Secouer intentionnellement la table n'est pas permis.
- Toucher le terrain de jeu durant le jeu n'est pas permis sauf pour enlever un palet annulé.

PALET ANNULE

- Un palet arrêté ou coincé entre deux joueurs adversaires devra être retiré et le palet sera alors remis en jeu en le plaçant sur la surface de jeu.

HORS JEU

- Un palet quittant le terrain de jeu (autrement que par les buts) devra être remis en jeu en le plaçant sur la surface de jeu.

Fabricant / Importateur :

CARROMCO GmbH & Co. KG

Mühlenweg 144, D-22844 Norderstedt /Allemagne

Tel - +49 (0) 1805 25 63 63

E-Mail: service@carromco.com Site web: www.carromco.com

A conserver pour toute future référence
FABRIQUE EN CHINE



8+

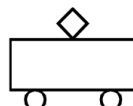

¡ATENCIÓN! No conviene a los niños menores de 36 meses. Contiene piezas pequeñas, que podrían ser tragados o inhalados por niños pequeños. Riesgo de asfixia! Los niños no deben jugar nunca con ellos sin la supervisión de un adulto. A montar por un adulto. Rogamos guarden esta advertencia. El uso adecuado de este juego de mesa puede evitar daños o lesiones.

Gracias por la compra de su nuevo juego de mesa “CARROMCO”.

Esperamos que con este producto usted pueda disfrutar de muchas horas de diversión con su familia y amigos. Asegúrese de conservar este manual de instrucciones para futuras consultas. Tome nota también de su número de modelo (como se detalla en la primera página de este manual, así como en el panel del código de barras de la etiqueta de color situada en la parte delantera del embalaje de cartón) ya que esta información será necesaria en caso de que necesite ponerse en contacto con nosotros para consultar cualquier cuestión acerca del producto.

Antes de proceder con el montaje de este juego de mesa, lea detenidamente el manual de instrucciones y familiarícese con todas las piezas del producto, pasos de montaje y directrices.

Se recomienda que el montaje de este juego de mesa se lleve a cabo por dos adultos dado que, de este modo y debido al tamaño del producto, será mucho más fácil.

Consulte la sección “Identificador de piezas” en las páginas siguientes y asegúrese de que se hayan incluido todas las piezas del juego de mesa.

NOTA – Si echa en falta alguna pieza del mismo o si tiene cualquier pregunta, no devuelva el juego a la tienda y llame o póngase en contacto con el Servicio de atención al cliente (+49 (0) 1805 25 63 63 , service@carromco.com). Nos esforzaremos en ayudarle ante cualquier duda que pueda tener.

HERRAMIENTAS NECESARIAS PARA EL MONTAJE:

- 1 destornillador plano
- 1 destornillador de estrella
- 1 llave Allen (Incluida)
- 1 llave de Tuercas (Incluida)

¡Diviértase con su juego de mesa “CARROMCO”!

RECICLAJE



El cubo de basura tachado significa que este motor y su adaptador no pueden tirarse junto a los residuos domésticos. Deben tratarse separadamente. Cuando haya terminado de utilizarlos para siempre, deshágase de ellos en algún punto de recogida autorizado para que puedan ser reciclados. ¡Este gesto protegerá el medioambiente y su propia salud!

INSTRUCCIONES DE SEGURIDAD

1. Lea detenidamente las instrucciones de seguridad antes de comenzar a jugar.
2. Advertencia: Se recomienda que los adultos lean las instrucciones de seguridad junto con los niños para evitar posibles descargas eléctricas u otras lesiones.
3. Fuentes de alimentación: El adaptador de CA debe ser de 240V AC – 12V/1000MA DC. 
4. ¡El adaptador no es un juguete! Usar únicamente los adaptadores de CA recomendados. Desconecte, por favor, el adaptador de red antes de limpiarla.
5. Proteja el cable de alimentación. Tenga cuidado de que nadie pueda pisar el cable ni de que pueda ser aplastado por objetos. Preste especial atención a los cables en los enchufes, a las tomas de corriente y al punto desde donde salen del aparato.
6. No sobrecargue las tomas de pared ni los alargadores, ya que podrían producirse incendios o descargas eléctricas.
7. Nunca introduzca objetos de ningún tipo en este juego a través de las aberturas ya que pueden hacer contacto con puntos de tensión peligrosos o provocar un cortocircuito en las piezas lo cual podría resultar en incendios o descargas eléctricas. Nunca derrame ningún tipo de líquido sobre el juego.
8. Advertencia: No coloque la mesa dentro o cerca del agua ni de la humedad, ya que esto podría dañar la mesa. Utilice la mesa solamente en el interior.
9. Ventilación: las aberturas en el juego se suministran para el escape de aire con objeto de crear un efecto amortiguador. Las aberturas en el ventilador son para la toma de aire. Mantenga el ventilador sin obstrucciones cuando esté encendido. No coloque la mano ni otros objetos cerca de las aberturas de toma de aire. Para garantizar un funcionamiento fiable del juego y protegerlo del sobrecalentamiento, estas aberturas no se deben bloquear ni cubrir.
10. Daños que requieren reparación: desconecte el juego de la toma de la pared. No intente reparar el ventilador ya que el abrir o retirar las cubiertas se expone a un voltaje peligroso y a otros riesgos. Consulte con personal de mantenimiento cualificado en las condiciones siguientes.
 - Cuando el cable de alimentación o el enchufe esté dañado.
 - Si se ha derramado líquido o se han caído objetos en el ventilador.
 - Cuando el ventilador muestra un cambio en el funcionamiento (ruido anormal), significa que necesita mantenimiento.
11. Compruebe las condiciones de este producto periódicamente para evitar el riesgo de incendios, descargas eléctricas o lesiones personales. En caso de encontrar alguna condición anormal, no debe utilizar el juego hasta que sea debidamente reparado.
12. Las baterías no recargables no deben recargarse. Las baterías recargables se deben quitar del juguete antes de cargarlas. Las baterías recargables solo se pueden cargar bajo la supervisión de un adulto. Los diferentes tipos de baterías o baterías nuevas y usadas no deben mezclarse. Las baterías deben insertarse con la polaridad correcta. Las baterías agotadas deben ser removidas del juguete. Los terminales de suministro no deben estar en cortocircuito. Para los juguetes que tienen una masa inferior a 5 kg, no opere el juguete durante la carga.

REGLAS DEL JUEGO

HOCKEY DE MESA

GANAR EL JUEGO

- Pueden competir 2 o 4 jugadores (2 jugadores a cada extremo de la mesa de juego).
- Para determinar quién comenzará a jugar, se echa una moneda al aire. El ganador comienza el juego colocando el disco en el campo de juego.
- El primer jugador que alcance la puntuación acordada gana.

NORMAS DEL JUEGO

- Los jugadores deben golpear el disco con los impulsores de hockey manuales o los palos de hockey e intentar lanzarlo en la portería del oponente.
- Si juegan como equipos, los jugadores no pueden cambiar posiciones después del inicio del juego.
- En juegos de partidos, los equipos cambian de lado después de cada partido.
- No es legal inclinar la mesa de modo intencionado.
- No es legal agarrar nada con la mano en la superficie de juego, excepto para recuperar un disco muerto.

DISCO MUERTO

- Un disco que se para o queda atascado entre dos oponentes debe recuperarse, y se devuelve al juego colocándolo sobre la superficie de juego.

FUERA DE JUEGO

- Si un disco sale del área de juego durante el partido (excepto en el caso de los goles), se devuelve colocándolo sobre la superficie de juego.

Fabricante / Importador:

CARROMCO GMBH & Co. KG
Mühlenweg 144, D-22844 Norderstedt /Alemania
Tel - +49 (0) 1805 25 63 63

E-Mail: service@carromco.com Website: www.carromco.com

Guardar para futuras consultas
FABRICADO EN CHINA



8+

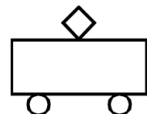

AVVERTENZE! Non adatto a bambini di età inferiore a 36 mesi. Presenza di piccoli elementi, che potrebbero essere ingeriti o inalati. Rischio di soffocamento! Da usare sotto il diretto controllo di un adulto. Deve essere montato da un adulto. Conservate bene queste informazioni. L'uso corretto di questo tavolo da gioco evita danni e/o lesioni.

Complimenti per aver acquistato il nuovo tavolo da gioco "CARROMCO"!

Speriamo che trascorrerete molte ore divertenti con famiglia e amici con questo prodotto. Conservare questo Manuale di Istruzioni per eventuali riferimenti futuri! Annotate anche il numero del modello (come riportato sulla copertina del manuale e anche sul codice a barre dell'etichetta colorata sul pannello frontale del cartone di imballaggio) in quanto questa informazione è necessaria in caso ci dobbiate contattare per eventuali richieste sul prodotto.

Prima di montare il tavolo leggere attentamente il manuale di istruzioni e familiarizzarsi con le parti del prodotto, le fasi di montaggio e le linee guida.

Raccomandiamo di montare il tavolo con due adulti in quanto in tal modo il montaggio sarà molto più semplice, viste le dimensioni del prodotto.

Fare riferimento all'Identificazione delle Parti nelle pagine seguenti, e assicurarsi che siano contenute tutte le parti del tavolo.

NOTARE CHE - Se manca una parte o se avete domande, non restituite il tavolo al negozio, chiamate o contattate il Servizio Clienti (+49 (0) 1805 25 63 63 , service@carromco.com, faremo del nostro meglio per assistervi con le domande che ci porrete.

UTENSILI NECESSARI PER IL MONTAGGIO

- 1 x Cacciavite a taglio
- 1 x Cacciavite a croce
- 1 x Chiave a Brugola (In dotazione)
- 1 x Chiave a Inglese (In dotazione)

Divertitevi con il tavolo da gioco "CARROMCO"!

RICICLAGGIO



Il simbolo del cestino dei rifiuti con la croce indica che motore e l'adattatore non possono essere gettati via con i rifiuti domestici. Questi devono essere smaltiti a parte. Una volta giunte al termine del loro periodo utile vanno consegnate ad un punto di raccolta autorizzato in modo che possano essere riciclate. Questo piccolo gesto protegge l'ambiente e la tua salute!

ISTRUZIONI RELATIVE ALLA SICUREZZA

1. Leggere attentamente le seguenti istruzioni relative alla sicurezza prima di iniziare a giocare
2. Avvertenza: Gli adulti devono verificare le linee guida per la sicurezza con i bambini per evitare rischi di folgorazione o altre lesione.
3. Alimentazione: L'adattatore CA deve presentare  240V AC – 12V/1000MA DC.
4. L'adattatore non è un giocattolo! Servirsi unicamente dell'adattatore CA raccomandato. Prima di procedere alla pulizia, scollegare l'adattatore della corrente elettrica.
5. Proteggere il cavo di alimentazione. Fare attenzione che nessuno lo calpesti o che non resti schiacciato da oggetti appoggiati sopra o contro. Fare particolare attenzione a spine, prese e al punto di uscita dal gioco.
6. Non sovraccaricare le prese e le prolunghe in quanto ciò può provocare incendi o folgorazioni.
7. Non infilare oggetti di alcun tipo nel gioco attraverso le aperture in quanto potrebbero toccare punti sotto carico oppure cortocircuitare parti, con conseguente incendio o folgorazione. Non rovesciare liquidi di alcun tipo sul gioco.
8. Avvertenza: Non lasciare il tavolo in acqua o in zone umide o vicino ad esse, poiché questo danneggerebbe il tavolo. Usare il tavolo solo al coperto.
9. Ventilazione - Le aperture del gioco sono sfiati, predisposti per creare un effetto cuscinetto. Le aperture sulla ventola sono per l'aria in ingresso. Stare lontani dalla ventola quando è accesa. Non mettere le mani o altri oggetti vicino agli ingressi aria. Per garantire il funzionamento affidabile del gioco e proteggerlo da surriscaldamento, gli sfiati non devono mai essere bloccati o coperti.
10. Danni che richiedono riparazione - Scollegare il gioco dalla presa di corrente. Non tentare di riparare la ventola da soli in quanto aprire o togliere i coperchi può esporre a tensione pericolosa o altri rischi. Fare riferimento a personale qualificato, nelle seguenti condizioni.
 - Quando il cavo di alimentazione o la spina sono danneggiati.
 - Se è stato rovesciato liquido o sono caduti oggetti nella ventola.
 - Quando la ventola funziona chiaramente in modo diverso (rumore insolito), ciò indica la necessità della riparazione.
11. Esaminare periodicamente questo prodotto per verificare eventuali condizioni che potrebbero rappresentare rischio di incendio, folgorazione o lesioni a persone. In caso esistano tali condizioni, il gioco non deve essere utilizzato fino a quando è stato riparato.
12. Le batterie non ricaricabili non devono essere ricaricate. Le batterie ricaricabili devono essere rimosse dal giocattolo prima di essere caricate. Le batterie ricaricabili devono essere caricate solo sotto la supervisione di un adulto. Diversi tipi di batterie o batterie nuove e usate non devono essere mischiate. Le batterie devono essere inserite con la polarità corretta. Le batterie scariche devono essere rimosse dal giocattolo. I terminali di alimentazione non devono essere cortocircuitati. Per i giocattoli con una massa inferiore a 5 kg, non utilizzare il giocattolo durante la carica.

REGOLE DI GIOCO**PUSH -HOCKEY & AIR -HOCKEY****VINCERE LA PARTITA**

- Possono giocare 2 o 4 giocatori (2 giocatori per ogni squadra)
- Per decidere chi inizia la partita „gettare una moneta“. Il vincitore del “lancio della moneta” inizia il gioco mettendo il puck nel mezzo del campo.
- Il primo giocatore a raggiungere il punteggio concordato vince!

REGOLE DI GIOCO

- I giocatori devono colpire il puck tenendo in mano il pusher e tentare di mandarlo nella rete dell'avversario.
- Se si gioca a squadre, i giocatori non possono cambiare le posizioni dopo che il puck e' stato servito.
- Nel gioco a squadre, le squadre cambiano lato dopo ogni partita.
- Scuotere o dondolare appositamente il tavolo gioco non e' legale.
- Toccare il campo da gioco durante la partita non e' permesso, salvo che per recuperare un puck perso.

PUCK PERSO

- Un puck fermo o bloccato fra 2 giocatori avversari deve essere recuperato e rimesso in gioco. Questo avviene rimettendo il puck sulla superficie del tavolo gioco.

FUORI GIOCO

- Un puck che esce dal campo durante il gioco (tranne che finisce nella rete!) deve essere rimesso in gioco, rimettendolo sulla superficie del campo gioco.

Produttore / Importatore:

CARROMCO GmbH & Co. KG

Mühlenweg 144, D-22844 Norderstedt / Deutschland

Tel.: 49 (0) 1805 25 63 63

E-Mail: service@carromco.comSito-Web: www.carromco.com

Conservare per eventuali riferimenti futuri.

Fabbricato in Cina



8+

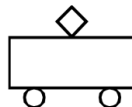

WAARSCHUWING! Niet geschikt voor kinderen jonger dan 36 maanden. Bevat kleine onderdelen, die kunnen worden ingeslikt en/of ingeademd. Verstikkingsgevaar! Kinderen dienen te spelen onder toezicht van volwassenen. Mag door volwassenen gebouwd worden. Bewaar deze informatie. Een juist gebruik van deze speeltafel zal schade en kwetsuren voorkomen!

Gefeliciteerd met de aankoop van jouw nieuwe “CARROMCO” speeltafel!

Wij wensen jou vele uren vermaak met familie en vrienden met dit product. Zorg ervoor dat je deze gebruikshandleiding bewaart als referentiemateriaal voor later! Gelieve ook jouw modelnummer te noteren (zoals aangeduid op de voorpagina van deze handleiding; je kan dit ook vinden op de barcode van het kleuren etiket op het voorpaneel van de kartonnen verpakking) daar deze informatie noodzakelijk is indien je ons wil contacteren met mogelijke vragen over dit product.

Alvorens deze speeltafel te monteren, moet je de gebruikshandleiding grondig lezen en jezelf vertrouwd maken met alle onderdelen van het product, de montage stappen en de richtlijnen.

Wij raden aan deze speeltafel met twee volwassenen te monteren daar de montage veel vlotter zal verlopen omwille van de grootte van dit product.

Gelieve te verwijzen naar de Onderdelenlijst op de volgende pagina's en te checken dat alle onderdelen voor de speeltafel aanwezig zijn.

NOTEER AUB – Indien er een onderdeel ontbreekt of indien je vragen hebt, gelieve de tafel niet terug te brengen naar de winkel, maar bel of contacteer onze Klantendienst (+49 (0) 1805 25 63 63 , service@carromco.com) en we zullen onze uiterste best doen om je te helpen met de vragen die je eventueel hebt.

NODIGE WERKTUIGEN TIJDENS DE MONTAGE

- 1 x Schroevendraaier
- 1 x Phillips schroevendraaier
- 1 x L-vormig werktuig (bijgeleverd)
- 1 x Metal sleutel (Bijgeleverd)

Veel plezier met jouw “CARROMCO” Speeltafel!

RECYCLING



Bovenstaand teken betekent dat deze motor en zijn adapter niet bij het huishoudelijke afval mogen worden gegooid. Deze moeten afzonderlijk worden behandeld. Als u deze niet meer gebruikt, lever deze in bij een erkend inzamelpunt voor recycling. Op deze manier draagt u bij tot de bescherming van het milieu en uw gezondheid!

VEILIGHEIDSMATREGELEN

1. Lees aandachtig onderstaande veiligheidsmaatregelen vooralleer je begint te spelen.
2. Waarschuwing: Volwassenen nemen beter de veiligheidsmaatregelen door met de kinderen om mogelijk risico op elektrische schok of andere kwetsuren te voorkomen.
3. Stroomtoevoer: De AC-adapter moet een uitgang van 240V AC – 12V/1000MA DC hebben. 
4. De adapter is geen speelgoed! Gebruik uitsluitend de aanbevolen AC-adapter. Haal de adapter van het spel uit het stopcontact voordat u deze schoonmaakt.
5. Bescherm aub de stroomkabel. Zorg ervoor dat er niemand op kan lopen of dat de draad niet kan worden genepen tussen voorwerpen die erop of ertegen geplaatst zijn. Wees extra voorzichtig met de kabel aan de stekker, multistopcontacten, en de uitgang van de draad aan het spel.
6. Overlaad de stopcontacten en verlengdraden niet, daar dit het risico op vuur of elektrische schok verhoogt.
7. Duw geen enkel voorwerp in het spel doorheen de openingen, daar deze gevaarlijke voltagepunten of delen die kortsluiting veroorzaken kunnen aanraken wat zou kunnen resulteren in vuur of een elektrische schok. Mors geen enkele soort vloeistof over het spel.
8. Waarschuwing: Laat de tafel niet in of nabij water of vochtigheid staan, daar dit de tafel zal beschadigen. Gebruik de tafel enkel binnenshuis.
9. Ventilatie - Er zijn openingen in het spel voorzien voor de luchtuitlaat om een kusseneffect te maken. De openingen op de luchtblazer dienen om de lucht op te nemen. Blijf op een veilige afstand van de luchtblazer eens hij aangeschakeld is. Breng geen handen of andere voorwerpen in de nabijheid van de openingen voor de luchtinlaat. Zorg ervoor dat de openingen niet zijn geblokkeerd of bedekt om een goeie functie van het spel te verkrijgen en om oververhitten te vermijden.
10. Beschadiging die herstelling nodig heeft - Haal de stekker uit het stopcontact. Probeer niet zelf de luchtblazer te herstellen, daar het openen of het verwijderen van delen u blootstelt aan gevaarlijke voltages of andere gevaren. Laat het herstellen over aan het gekwalificeerde personeel over onder de volgende instructies:
 - als de stroomkabel of de stekker beschadigd is.
 - Als er vloeistof werd gemorst, of als er voorwerpen in de luchtblazer zijn gevallen.
 - Als de luchtblazer minder goed blijkt te werken (abnormaal geluid), dit duidt een nood aan onderhoud aan.
11. Onderzoek aub dit product regelmatig op zaken die kunnen leiden tot het risico op vuur, elektrische schok of kwetsuren aan personen. In geval dit toch voorkomt, dan mag het spel niet meer worden gebruikt totdat het correct hersteld is.
12. Niet-oplaadbare batterijen mogen niet worden opgeladen. Opladbare batterijen moeten uit het speelgoed worden verwijderd voordat ze worden opgeladen. Opladbare batterijen mogen alleen worden opgeladen onder toezicht van een volwassene. Verschillende soorten batterijen of nieuwe en gebruikte batterijen mogen niet worden gemengd. Batterijen moeten met de juiste polariteit worden geplaatst. Lege batterijen moeten uit het speelgoed worden verwijderd. De voedingsaansluitingen mogen niet worden kortgesloten. Voor speelgoed met een massa van minder dan 5 kg, gebruik het speelgoed niet tijdens het opladen.

SPELREGELS

GLIJHOCKEY / LUCHTHOCKEY

HET SPEL WINNEN

- 2 of 4 spelers (2 per team) kunnen tegen elkaar spelen.
- Om te bepalen wie het spel zal starten, moet je een muntje opgooien.
- De eerste speler die de vooropgestelde score behaalt, wint het spel!

SPELREGELS

- Spelers moeten de puck raken met de glidehockey schuivers, of met de en deze in het doel van de tegenstander proberen te schieten.
- Indien je als team speelt, mogen de spelers niet van plaats verwisselen nadat het spel begonnen is.
- Bij het spelen van een match, veranderen de teams van zijde na elk spel.
- Opzettelijk schudden en opheffen van de tafel is niet toegelaten
- Je handen binnen het speelveld steken tijdens een spel is niet toegelaten, behalve voor het wegnemen van een dode puck.

DODE PUCK

- Een puck die stopt of vast komt te zitten tussen twee tegenspelers, moet worden weggenomen en terug in het spel gebracht worden door deze op het speloppervlak te plaatsen.

BUITEN HET SPEL

- Een puck die het speelveld tijdens het spelen verlaat (met uitzondering van de doelen), moet terug in het spel gebracht worden door deze op het speelveld te plaatsen.

Fabrikant / Importeur:

CARROMCO GMBH & Co. KG

Mühlenweg 144, D-22844 Norderstedt/Germany

Tel - +49 (0) 1805 25 63 63

E-Mail: service@carromco.com Website: www.carromco.com

Gelieve dit te bewaren als referentiemateriaal voor later

MADE IN CHINA

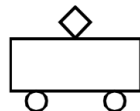

ACHTUNG! Nicht geeignet für Kinder unter 36 Monaten. Enthält kleine Bauteile, die verschluckt oder eingeatmet werden können. Erstickungsgefahr! Muß von Erwachsenen aufgebaut werden. Kinder sollten nur unter Aufsicht eines Erwachsenen spielen. Bitte diese Information aufbewahren. Bei korrekter Benutzung dieses Spieltischs vermeiden Sie Beschädigungen und Verletzungen!

Herzlichen Glückwunsch zu Ihrem neuen "CARROMCO"- Spieltisch!

Wir hoffen, dass Sie mit Ihrer Familie und Ihren Freunden viele Stunden Spaß mit diesem Produkt haben werden. Bitte bewahren Sie diese Anleitungen für künftige Nachschlagezwecke auf! Bitte notieren Sie die Modellnummer (die Sie auf dem Deckblatt dieses Handbuchs und auch neben dem Strichcode auf dem bunten Aufkleber an der Vorderseite der Verpackung finden), da Sie diese eventuell benötigen, falls Sie sich mit uns in Kontakt setzen möchten.

Vor der Montage lesen Sie dieses Handbuch bitte aufmerksam durch; machen Sie sich mit den Teilen, den Montageschritten und den Hinweisen vertraut.

Wir empfehlen, dass Sie dieses Tischspiel wegen der Größe des Produkts mit zwei Erwachsenen zusammenbauen.

Bitte ziehen Sie die Teilebeschreibung auf den folgenden Seiten heran und vergewissern Sie sich, dass alle Teile für das Tischspiel vorhanden sind.

HINWEIS - Sollte ein Teil fehlen oder falls Sie Fragen haben, bringen Sie den Tisch bitte nicht in das Geschäft zurück. Setzen Sie sich mit unserem Kundendienst (+49 (0) 1805 25 63 63 service@carrmco.com) in Verbindung. Wir werden uns bemühen eventuell aufgetretene Probleme zu beheben.

WERKZEUG FÜR DIE MONTAGE:

- 1 - Schlitzschraubenzieher
- 1 - Kreuzschraubenzieher
- 1 - Inbusschlüssel (beiliegend)
- 1 - Mutterschlüssel (beiliegend)

Viel Spaß mit Ihrem "CARROMCO" Tischspiel

RECYCLING



Das Symbol der „durchgestrichenen Mülltonne“ weist daraufhin, dass der Motor und sein Adapter nicht in den Hausmüll geworfen werden dürfen. Sie sollten separat entsorgt werden. Wenn Sie diese Teile nicht mehr benutzen, bringen Sie diese bitte zu einer autorisierten Sammelstelle, damit sie recycelt werden können. Auf diese Weise schützen Sie die Umwelt und Ihre Gesundheit!

SICHERHEITSHINWEISE

1. Bitte lesen Sie die folgenden Sicherheitshinweise, bevor Sie das Spiel beginnen.
2. Warnung: Erwachsene müssen die Sicherheitshinweise mit Kindern lesen und diese auf die Gefahren durch elektrische Schläge und die Verletzungsgefahren hinweisen.
3. Stromquellen: Der AC-Adapter muss 240V AC – 12V/1000MA DC haben. 
4. Der Adapter ist kein Spielzeug! Verwenden Sie nur den empfohlenen AC-Adapter. Bitte trennen Sie die Verbindung zur Stromversorgung, bevor Sie das Spiel oder den Adapter reinigen.
5. Bitte schützen Sie das Stromkabel. Achten Sie darauf, dass niemand auf das Kabel treten kann und dass es nicht von Gegenständen eingeklemmt wird. Achten Sie insbesondere auf die Kabel an den Steckern, auf entsprechende Steckdosen und auf die Ausgangsbuchsen am Spiel.
6. Überlasten Sie die Steckdosen und Verlängerungsschnüre nicht; es besteht Brandgefahr bzw. die Gefahr elektrischer Schläge.
7. Schieben Sie keine Gegenstände durch die Öffnungen in das Gerät; Hochspannungsführende Bereiche oder herausstehende Teile könnten berührt werden; es besteht Brandgefahr und die Gefahr eines elektrischen Schlags. Gießen Sie niemals Flüssigkeit, gleich welcher Art, in das Produkt.
8. Warnung: Stellen Sie den Tisch nicht an nassen oder feuchte Orten auf, da der dort beschädigt wird. Verwenden Sie den Tisch nur in Innenräumen.
9. Be- und Entlüftung - Die Öffnungen am Gerät dienen dem Luftaustritt, durch welchen der Luftkisseneffekt erzeugt wird. Die Öffnungen am Ventilator dienen der Luftaufnahme. Halten Sie Abstand zum eingeschalteten Ventilator. Schieben Sie weder Ihre Hände noch Gegenstände in die Ansaugöffnungen. Diese Öffnungen dürfen weder verstellt noch verdeckt werden, da die Innenteile sonst der Überhitzung ausgesetzt sind und beschädigt werden.
10. Im Schadensfall - Trennen Sie das Gerät von der Netzversorgung. Versuchen Sie nicht, den Ventilator eigenhändig zu reparieren. Öffnen oder entfernen Sie die Abdeckungen nicht; im Inneren des Geräts herrscht gefährliche Hochspannung. Wenden Sie sich in den folgenden Situationen an Fachpersonal:
 - Wenn das Stromkabel oder der Stecker beschädigt ist.
 - Wenn Flüssigkeit oder Gegenstände in das Produkt eingedrungen sind.
 - Wenn die Leistung des Ventilators sich wahrnehmbar verändert (Geräuschbildung).
11. Bitte überprüfen Sie dieses Produkt regelmäßig auf Brandgefahren, die Gefahr eines elektrischen Schlags oder Verletzungsgefahren. In diesen Fällen muss das Spiel repariert werden, bevor es wieder verwendet werden kann.

SPIELREGELN

12. Nicht wiederaufladbare Batterien dürfen nicht wieder aufgeladen werden. Akkus sind vor dem Laden vom Spielzeug zu entfernen. Wiederaufladbare Batterien dürfen nur unter Aufsicht von Erwachsenen geladen werden. Verschiedene Arten von Batterien oder neue und gebrauchte Batterien dürfen nicht gemischt werden. Batterien müssen mit der richtigen Polarität eingelegt werden. Verbrauchte Batterien sind vom Spielzeug zu entfernen. Die Versorgungsanschlüsse dürfen nicht kurzgeschlossen werden. Bei Spielzeugen mit einer Masse von weniger als 5 kg darf das Spielzeug während des Ladevorgangs nicht benutzt

GLEITHOCKEY / AIRHOCKEY**SO GEWINNEN SIE DAS SPIEL**

- Es können 2 oder 4 Spieler gegeneinander antreten (2 Spieler an jedem Ende des Tisches).
- Entscheiden Sie mit einem Münzwurf, wer das Spiel beginnt. Der Gewinner des Münzwurfs beginnt das Spiel, indem er den Puck in das Spielfeld legt
- Der erste Spieler, der den vereinbarten Punktestand erreicht, ist der Gewinner!

SPIELREGELN

- Die Spieler müssen versuchen den Puck mit den Hockey-Schiebern oder -Schlägern in das gegnerische Tor zu schießen.
- Teams dürfen ihre Positionen nicht wechseln, nachdem das Spiel begonnen hat.
- Die Teams wechseln nach jedem Spiel (nach jeder Runde) die Seiten.
- Das absichtliche Kippen des Tisches ist nicht erlaubt.
- Während des Spiels dürfen Sie nicht in das Spielfeld reichen; es sei denn, Sie müssten einen toten Puck entfernen.

TOTER PUCK

- Ein Puck, der zwischen den gegnerischen Spielern stoppt oder dort gefangen ist, kann herausgenommen werden. Der Puck wird auf die Spielfläche zurückgelegt.

AUS

- Ein Puck, der das Spielfeld während des Spiels verlässt (kein Tor), wird auf das Spielfeld zurückgelegt.

Hersteller / Importeur:

CARROMCO GmbH & Co. KG
Mühlenweg 144, D-22844 Norderstedt/ Germany
Tel.: 49 (0) 1805 25 63 63

E-Mail: service@carromco.com Webseite: www.carromco.com

Bitte für künftige Nachschlagzwecke aufbewahren.
MADE IN CHINA

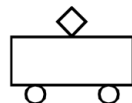
**8+**

ADVARSEL! Ikke egnet for børn under 36 måneder på grund af små dele, som kan sluges eller indåndes af små børn. Kvælningsfare! Skal samles af en voksen. Børn bør kun lege med voksen overvågning. Gem venligst denne information. Korrekt brug af dette bordspil kan undgå skade eller skade!

Tillykke med købet af dit nye "CARROMCO" bordspil!

Vi håber, du vil have mange timers sjov med familie og venner med dette produkt. Sørg venligst for at gemme din instruktionsmanual til fremtidig reference! Bemærk også dit modelnummer (som detaljeret på forsiden af denne manual og også placeret på strejkodeskiltet på farvetiketten på forsiden af kasseemballagen), da denne information er nødvendig, hvis du har brug for at kontakte os med eventuelle produktforespørgsler.

Før samling af dette bordspil bedes du læse instruktionsmanualen grundigt igennem og sætte dig ind i alle produktdelene, samlingstrin og retningslinjer.

Vi vil anbefale, at du samler dette bordspil med to voksne, da samlingen vil være meget lettere på grund af produktets størrelse.

Se venligst på oversigten over dele på de følgende sider og vær sikker på, at alle bordspildelene er inkluderet.

BEMÆRK - Hvis du mangler en del, eller hvis du har spørgsmål, skal du ikke returnere bordet til butikken, men ringe eller kontakte Kundeservicecentret (+49 (0) 1805 25 63 63, service@carromco.com), og vi vil forsøge at hjælpe med eventuelle spørgsmål, du måtte have.

VÆRKTØJ, DER KRÆVES TIL SAMLING

- 1 X Stjerne Skruetrækker
- 1 X Lige Kærv Skruetrækker
- 1 X L-Formet Værktøj (Inkluderet)
- 1 X Metalnøgle (Inkluderet)

God fornøjelse med dit "CARROMCO" bordspil!

RECYCLING



Krydset over affaldsspand betyder, at motoren og dens adapter ikke må smides ud med husholdningsaffald. De skal behandles separat. Når du er færdig med dem, skal du aflevere dem på en autoriseret genbrugsplads, så de kan genanvendes. Dette gestus vil beskytte miljøet og din sundhed!

SIKKERHEDSINSTRUKTIONER

1. Læs venligst følgende sikkerhedsinstruktioner omhyggeligt, inden du begynder at spille.
2. Advarsel: Voksne bør gennemgå sikkerhedsinstruktioner med børn for at undgå eventuel risiko for elektrisk stød eller andre skader.
3. Strømkilder - AC adapteren skal have 240V AC – 12V/1000MA DC. 
4. AC adapteren er ikke et legetøj. Brug kun anbefalet AC adapter. Frakobl fra strømforsyningen, inden du rengør den.
5. Beskyt venligst strømkablet. Sørg for, at ingen kan træde på det eller klemme det med genstande, der er placeret ovenpå eller mod det. Læg særligt opmærksom på ledninger ved stikkontakten og spillets strømningang.
6. Overbelast ikke vægkontakter og forlængerledninger, da det kan føre til brandfare eller elektrisk stød.
7. Skub aldrig genstande af nogen art ind i dette spil gennem åbninger, da de kan røre farlige spændingspunkter eller kortslutte dele, hvilket kan føre til brand eller elektrisk stød. Spild aldrig væske af nogen art på spillet.
8. Ventilation - Åbninger i spillet er til udluftning af luft for at skabe en pudeeffekt. Åbningerne på luftblæseren er til indtagelse af luft. Hold dig væk fra luftblæseren, når den er tændt. Sæt ikke hånden eller andre genstande nær luftsystemet. For at sikre pålidelig drift af spillet og beskytte det mod overophedning, må disse åbninger ikke blokeres eller dækkes til.
9. Skade, der kræver service - Frakobl spillet fra vægkontakten. Forsøg ikke selv at servicere blæseren, da åbning eller fjernelse af dækningerne kan udsætte dig for farlige spændinger eller andre farer. Henvi til kvalificeret servicepersonale under følgende betingelser:
 - Når strømforsyningsledningen eller stikket er beskadiget.
 - Hvis væske er spildt, eller genstande er faldet ned i blæseren.
 - Når luftblæseren viser en tydelig ændring i ydelse (unormal støj), indikerer dette behov for service.
10. Undersøg venligst dette produkt regelmæssigt for betingelser, der kan medføre risiko for brand, elektrisk stød eller skade på personer. Hvis sådanne betingelser eksisterer, bør spillet ikke bruges, før det er blevet ordentligt repareret.
11. Ikke-genopladelige batterier må ikke genoplades. Genopladelige batterier skal fjernes fra bordet, før de oplades. Genopladelige batterier må kun oplades under voksen overvågning. Forskellige typer batterier eller nye og brugte batterier må ikke blandes. Batterier skal indsættes med korrekt polaritet. Udtjente batterier skal fjernes fra bordet. Forsyningsklemmerne må ikke kortsluttes. For legetøj med en vægt på mindre end 5 kg må legetøjet ikke betjenes under opladning.

SPIILREGLER**AIRHOCKEY****VINDEREN AF SPILLET**

- Enten kan 2 spillere konkurrere, eller 4 spillere kan konkurrere (2 spillere i hver ende af spillebordet).
- For at afgøre, hvem der skal starte spillet, skal man "kaste en mønt". Vinderen af "møntkastet" starter spillet ved at placere pucken på spillefeltet.
- Første spiller til at nå den aftalte score vinder!

SPIILREGLER

- Spillerne skal ramme pucken med håndtaget og forsøge at skyde den ind i modstanderens målkasse.
- Hvis du spiller som hold, må spillerne ikke skifte position efter, at spillet er påbegyndt.
- I matchspil skifter holdene side efter hvert spil.
- Bevidst væltning af bordet er ikke tilladt.
- Afbrydelse i spillefeltet under spil er ikke tilladt, undtagen for at hente en "død puck".

DØD PUCK

- En puck, der stopper eller sidder fast mellem to modstandere, skal hentes, og pucken returneres til spillet ved at placere den på spilleoverfladen.

UDE AF SPIL

- En puck, der forlader spilleområdet under spil (undtagen gennem målene), returneres til spillet ved at placere den på spilleoverfladen.

Producent / Importør:

CARROMCO GmbH & Co. KG

Mühlenweg 144, D-22844 Norderstedt / Germany

Tel.: 49 (0) 1805 25 63 63

E-Mail: service@carromco.com Website: www.carromco.com

Gem venligst til senere reference

PRODUCERET I KINA

